

# Catálogo 2018 | 2019



DISTRIBUIDORA  
MATERIAL ELÉTRICO | HIDRÁULICO | FERRAGENS EM GERAL





A busca pela excelência no atendimento é um dos diferenciais da Ramacon. Queremos agradecer por sua parceria durante esses anos.

## MISSÃO

Distribuir materiais de construção satisfazendo a expectativa do cliente, gerando parceria confiáveis, lucrativas e duradouras.







## História da Ramacon

A história da Ramacon tem um início curioso, afinal o desejo inicial do Raphael era montar uma loja especializada em surf, no entanto, por iniciativa do seu pai, o Sr. Wellington, foi aberta uma distribuidora de materiais para construção, com o intuito de fornecer materiais para sua construtora e conciliar a venda com o mercado de varejo.

Assim, em 20/05/2002, a Ramacon iniciou as suas atividades com apenas dois colaboradores, utilizando somente 200m<sup>2</sup>, do espaço total do primeiro prédio e com o próprio Raphael atuando em todas as áreas da empresa, do recebimento à entrega de mercadorias, sendo estas realizadas em seu veículo particular.

Um desses dois colaboradores era um gerente que possuía a expertise no ramo, sendo que essa parceria foi desfeita seis meses após o início da operação da empresa. Neste momento, os familiares e pessoas mais próximas sugeriram que a distribuidora fosse fechada, no entanto, o Raphael, contrariando a vontade de todos, decidiu assumir de vez o negócio, trabalhando dia e noite para provar que a Ramacon ainda seria grande.

Em 2003, sentindo a necessidade de ampliar o negócio, o Raphael vendeu seu carro particular, investindo parte do dinheiro na empresa e a outra adquirindo uma Kombi (ano 89), a qual passou a utilizar também como veículo próprio.

Atualmente, a Ramacon possui uma frota própria com 19 caminhões, 2 motos e 3 fiat strada. Conta com uma estrutura de aproximadamente 8.000m<sup>2</sup>, localizada no bairro José Walter, 160 colaboradores em nosso quadro de pessoal e uma carteira com aproximadamente 4000 clientes, atendendo todo o estado do Ceará. A Ramacon possui um mix diversificado com mais de 3500 itens, sendo esse um grandioso marco para a empresa que possui apenas 13 anos de mercado. Sempre em busca de inovações para aperfeiçoar seus serviços e para melhor atender sua clientela. A Ramacon vem investindo e buscando melhorias.

# Nosso Índice



## Abrasivos e Lubrificantes

Desengripantes*	013
Disco corte ferro*	013
Disco corte madeira*	013
Disco de lixa*	014
Disco desbata*	013
Disco diamantado*	013
Escova aço	014
Graxa*	014
Lixa d água*	015
Lixa ferro*	015
Lixa massa*	016
Lixa em rolo*	016
Palha de aço*	016

## Acabamentos

Acido muriatico*	022
Boina para polimento	022
Cantoneira boleada aluminio	022
Cimento branco	022
Espacador p/piso	022
Espanja p/pedreiro	022
Estopa	022
Filete	023
Gesso	022
Listelo	024
Numero	025
Rejunte	022
Riscador p/azulejo	025
Rodape	025
Soda caustica*	022
Trilho p/cortina	025

## Acessórios para Pintura

Bandeja p/pintura	029
Broxa*	029
Espatula*	029
Garfo p/rolo	030
Kit p/pintura	030
Pincel redondo*	030
Prolongador p/garfos e broxas	031
Rolo p/pintura*	031
Trincha*	034

## Adesivos e Colas

Adesivo de contato*	038
Adesivo p/junta motor*	038
Adesivo p/tubos*	038
Araldite*	038
Bastão silicone	039
Borracha silicone*	039
Cola branca*	039
Cola instantanea*	039
Durepoxi*	040
Fita crepe	040
Fita fixa forte	040
Fita gomada	040
Fita p/embalagem	040
Fita veda rosca	041
Polyepoxy	041
Silicone spray*	041
Solução preparadora	041

\* Itens com Informações Técnicas



## Agropecuária e Agrícola

Ancinho .....	046
Arames.....	046
Betoneira.....	046
Bomba submersa*.....	046
Cabos p/ferramentas .....	046
Camara de ara.....	047
Carro de mão .....	047
Cavadeira .....	047
Colhedor de frutas.....	047
Enxada.....	048
Facão .....	048
Foice .....	048
FORAGEIRA .....	050
Jimo cupim*.....	050
Machado .....	050
Pa .....	050
Picareta.....	050
Pneu p/carro de mão.....	047
Pulverizador.....	051
Roldana .....	051
Tela .....	051
Telha .....	052
Tesoura .....	052
Valvula sucção .....	052

## Banheiros e Cozinhas

Acabamento p/registro.....	059
Adaptador p/pia e lavatorio.....	059
Anel de cera.....	059
Antiespuma.....	059
Armario p/banheiro.....	059
Assento sanitario .....	060
Bacia sanitaria.....	061
Boia eletrica .....	062
Boia p/bebedouro.....	062
Boia p/caixa d'agua .....	062
Boia p/caixa descarga acoplada.....	062
Bolsa espude .....	063
Bolsa sanitaria.....	063
Bolsa vedação .....	063
Botão p/cx. Descarga acoplada .....	063
Cabide inox.....	064
Caixa d'agua .....	066
Caixa de areia.....	066
Caixa descarga acoplada.....	061
Caixa descarga plastica .....	066

\* Itens com Informações Técnicas

## Banheiros e Cozinhas

Caixa gordura.....	068
Caixa inspeção .....	068
Caixa sifonada.....	068
Chuveiro .....	068
Coluna p/lavatorioconjunto acoplado .....	070
Conjunto Castelo .....	059
Corrente p/caixa acoplada.....	063
Cuba.....	070
Ducha higienica.....	071
Engate .....	072
Entrada d'agua.....	063
Fixação p/cx. Acoplada.....	063
Gatilho p/ducha .....	072
Grelha.....	072
Haste p/chuveiro.....	073
Kit banheiro.....	073
Lavatorio louça .....	073
Lavatorio plastico.....	073
Mecanismo cx. Acoplada .....	063
Mictorio .....	073
Obturador.....	064
Papeleira.....	074
Pia .....	074
Porta grelha .....	074
Porta shampoo .....	077
Porta toalha.....	076
Prolongador.....	077
Purificador .....	077
Ralo .....	078
Refil p/purificador .....	078
Registro gaveta.....	079
Registro p/maquina lavar .....	079
Registro pressão.....	081
Reparo p/cx. Acoplada.....	064
Reparo p/registro.....	083
Saboneteira.....	083
Saida p/cx. Acoplada.....	064
Salva registro .....	084
Sifão .....	085
Tampa p/valvula .....	085
Tanque.....	076
Torn. Bica movel.....	085
Torn. Lavatorio .....	088
Torn. Maquina lavar.....	089
Torn. Filtro.....	091
Torn. Gelagua .....	091
Torn. Pia.....	092
Torn. Tanque .....	093
Tube p/cx. Descarga .....	093
Valvula p/pia e lavatorio .....	093

## Elétrico

Abraçadeira p/lampada.....	097
Antena p/tv.....	097
Arandela.....	097
Cabo antichama.....	097
Cabo CCI .....	099
Cabo coaxial.....	099
Cabo p/dvd.....	100
Cabo p/ferro.....	100
Cabo p/gravador .....	100
Cabo PP.....	100
Cabo p/rede.....	099
Caixa 3 x 3 .....	100
Caixa 4 x 2 .....	100
Caixa 4 x 4 .....	101
Caixa passagem.....	101
Caixa p/laje .....	101
Campainha .....	101
Canaleta .....	102
Centro distribuição .....	103
Cleats.....	104
Conectores p/CFTV.....	104
Conjunto arstop .....	105
Conector p/haste.....	101
Cotuvelo p/canaleta.....	098
Cruzeta p/canaleta.....	098
Curva eletroduto.....	106
Disjuntor .....	106
Divisor p/tv .....	105
Eletroduto garganta .....	108
Extensão p/telefone.....	109
Extensão .....	109
Filtro de linha.....	109
Fio bicolor ( p/som ).....	099
Fio paralelo .....	099
Fita alta fusão.....	109
Fita isolante .....	109
Haste aterramento .....	105
Interruptor Pera.....	106
Interruptores ilumi ( stylus ).....	128
Interruptores ilumi ( slim).....	123
Interruptores ilumi ( sx ).....	131
Interruptores romazi ( dunas).....	133
Interruptores romazi ( jangada ).....	136
Interruptores romazi ( jeri ).....	139
Interruptores romazi ( mares ).....	141
Interruptores tramontina ( lux2 ).....	146
Lampada .....	111
Lanterna .....	113
Luminaria.....	113
Luva eletroduto .....	106
Luva p/canaleta.....	102
Mini poste.....	114
Modulo p/int. e tomadas.....	124
Passa fio .....	114
Pinos eletricos.....	114
Pino telefone.....	117

## Elétrico

Placas p/tomadas .....	123
Plafon .....	117
Quadro eletrico .....	118
Reator .....	118
Refletor .....	118
Resistencia p/chuveiro.....	118
Rex.....	118
Roldana.....	119
Soquete .....	119
Starter.....	120
Suporte tomadinha.....	120
Te p/canaleta .....	102
Tomada ilumi ( stylus ).....	128
Tomada ilumi ( slim ).....	123
Tomada ilumi ( sx ).....	131
Tomada romazi ( dunas ).....	133
Tomada romazi ( jangada ).....	136
Tomada romazi ( jeri ).....	139
Tomada romazi ( mares ).....	141
Tomada tramontina ( lux2 ).....	146
Tube eletroduto.....	121

## Equip. Proteção Individual

Bota.....	150
Corda.....	150
Luva.....	150
Mascara respiratoria .....	152
Oculos .....	152
Protetor auricular.....	152

## Fechaduras e Ferragens

Armador .....	154
Cadeado.....	154
Chave p/fechadura.....	154
Cilindro .....	154
Dobradica .....	154
Fechadura residencial.....	156
Fechadura p/gaveta.....	160
Fechadura p/moveis.....	160
Fechadura porta correr.....	160
Fechadura porta enrolar .....	161
Fechadura sobrepor.....	161
Fecho rolete .....	162
Ferrolho .....	161
Macaneta.....	161
Porta cadeado.....	162
Tarjeta.....	162
Trava porta .....	162
Visor olho magico .....	162



## Ferramentas

Alavanca.....	165
Alicate.....	165
Aplicador silicone.....	165
Arco serra.....	166
Broca.....	166
Chave allen.....	167
Chave fenda.....	167
Chave p/mandril.....	168
Chave teste.....	168
Colher p/pedreiro.....	168
Cortador p/piso.....	168
Desempenadeira.....	169
Eletroserra.....	169
Escala metrica.....	169
Esmerilhadeira.....	169
Esquadro.....	169
Estilete.....	169
Formao.....	170
Furadeira.....	170
Lanina serra Tico-Tico.....	170
Lapis.....	170
Lavadora.....	170
Lima.....	170
Mandril.....	171
Maquina p/chapisco.....	175
Marreta.....	171
Martelo.....	171
Nivel madeira.....	171
Parafusadeira.....	171
Peneira.....	173
Pistola p/silicone.....	166
Ponteiro.....	171
Prumo.....	173
Rebitador.....	173
Regua p/pedreiro.....	173
Rodel.....	173
Serra circular.....	173
Serra copo.....	174
Serra manual.....	166
Serra marmore.....	174
Serra tico tico.....	174
Serrote.....	174
Talhadeira.....	174
Tarraxa.....	174
Torques.....	174
Trena.....	175

## Fixação

Abraçadeira.....	178
Bucha nylon.....	178
Escapula.....	179
Fixador p/fio.....	179
Gancho.....	179
Grampo p/cerca.....	179
Grampo p/murro.....	179
Parafuso.....	179
Pitão.....	180
Porca.....	180
Prego.....	180
Rebite.....	181

## Impermeabilizantes

Bianco*.....	185
Desmol*.....	185
Fita adesiva aluminio*.....	185
Frio asfalto*.....	185
Igol*.....	185
Manta*.....	185
Piche*.....	185
Sika*.....	186
Sika top 100*.....	186
Sika top 107*.....	186
Sikadur*.....	186
Vedacit*.....	186
Vedajá*.....	186
Vedapren*.....	186

## Jardinagem e Irrigação

Adaptador p/irrigação.....	202
Adaptador p/mangueira.....	203
Aparador de grama.....	202
Cortador de grama.....	203
Engate rapido.....	203
Hidropistola.....	203
Joelho p/irrigação.....	202
Mangueira.....	204
Registro esfera.....	205
Suporte p/mangueira.....	206
Te p/irrigação.....	202
Torn. jardim.....	206
Uniao p/mangueira.....	203
União p/irrigação.....	202
Vassoura p/jardim.....	207

## Portas e Janelas

Janela aluminio.....	211
Porta aluminio.....	211
Porta sanfonada.....	212
Vitro basculante.....	212

## Tintas, Vernizes e Complementos

Anticorrosivo*.....	215
Corante*.....	215
Esmalte sinterico*.....	215
Fundo branco*.....	216
Fundo p/galvanizado*.....	216
Hipercal*.....	218
Liquido p/brilho*.....	216
Massa acrilica*.....	216
Massa corrida*.....	217
Massa p/madeira*.....	217
Massa plastica*.....	217
Querosene.....	218
Removedor de tinta*.....	217
Resina acrilica*.....	217
Selador acrilico*.....	217
Selador p/madeira*.....	217
Solvente*.....	217
Textura*.....	219
Tinta latex*.....	220
Tinta piso*.....	222
Tinta po*.....	218
Tinta spray*.....	222

## Tubos e Conexões

Abracadeira.....	255
Acoplamento circular.....	255
Adaptador p/cx d'agua.....	245
Adaptador soldavel.....	250
Anel de vedação.....	245
Bocal p/calha.....	255
Bucha red esgoto.....	245
Bucha red roscavel.....	248
Bucha red soldavel.....	251
Cabeceira p/calha.....	255
Calha.....	255
Cap esgoto.....	245
Cap roscavel.....	248
Cap soldavel.....	251
Condutor p/calha.....	255
Curva esgoto.....	245
Curva soldavel.....	251
Emenda p/calha.....	255

## Tubos e Conexões

Esquadro.....	255
Flange soldavel.....	252
Flange roscavel.....	249
Grelha p/calha.....	256
Joelho esgoto.....	246
Joelho soldavel.....	252
Joelho p/calha.....	256
Joelho roscavel.....	249
Joelho bucha latao.....	245
Juncao esgoto.....	247
Luva bucha latão.....	249
Luva esgoto.....	247
Luva roscavel.....	249
Luva soldavel.....	253
Nipel.....	248
Plug.....	248
Reducao excentrica.....	248
Suporte p/calha.....	256
Te esgoto.....	248
Te roscavel.....	250
Te bucha latão.....	253
Tubo esgoto.....	257
Tubo roscavel.....	257
Tubo soldavel.....	257
Uniao roscavel.....	250
Uniao soldavel.....	254
Vedacao p/calha.....	256

## Utilidades

Balde.....	260
Barbante.....	260
Caixa p/massa.....	260
Cantoneira mão francesa.....	260
Cantoneira p/prateleira.....	260
Corrente.....	260
Escada.....	261
Espaguete.....	261
Fechos command.....	261
Ferro p/solda.....	261
Fitilho.....	261
Ganchos command.....	261
Grafite.....	262
Linha p/pesca.....	262
Lonas.....	262
Mangueira p/maq. Lavar.....	262
Mangueira p/gas.....	262
Mola p/rede.....	262
Porta carta.....	263
Refil command.....	263
Regulador para gas.....	263
Solda em tubo.....	261
Suporte p/garrafo.....	264
Suporte p/tv.....	264
Varal.....	262
Ventilador.....	264

\* Itens com Informações Técnicas

\* Itens com Informações Técnicas





Amigo cliente é com grande satisfação que disponibilizamos para você o Catálogo de Produtos RAMACON. Essa valiosa ferramenta de trabalho que foi desenvolvida com o objetivo de lhe proporcionar maior facilidade e agilidade no processo de negociação com a nossa força de vendas. São mais de 3500 itens ao seu dispor, distribuídos em 264 páginas de forma simples e prática. Com isso, nós que fazemos a RAMACON DISTRIBUIDORA nos colocamos mais do que nunca do seu lado, consolidando cada vez mais nossa parceria.

**Ramacon, ajudando você a construir sonhos!!!**

## ABRASIVOS E LUBRIFICANTES



DISTRIBUIDORA  
MATERIAL ELÉTRICO | HIDRÁULICO | FERRAGENS EM GERAL



# PARA TODAS AS SUPERFÍCIES

## T245 Água Hidrolix



### • T245 ÁGUA HIDROLIX

Folhas 225mm x 275mm  
Embalagem com 50 folhas

Disponíveis nos GRÃOS

**MÉDIO**  
(semi-acabamento)  
120 / 150 / 180

**FINO**  
(acabamento)  
220

**EXTRA FINO**  
(fino acabamento)  
360 / 400

Lixa indicada para desbaste e acabamento em massas plásticas e acrílicas, reparação automotiva, lixamento de primer e acabamento final.

## G124 Lixa Papel Resistente Trionite Tatu - Uso Manual



Lixa indicada para aplicações em madeira, compensados, MDF, massa corrida e similares. Ótimo desempenho em construções e reformas residenciais.

Rolos de 300mm de largura x 45.000mm de comprimento

Disponíveis nos GRÃOS

**GROSSO**  
(desbaste)  
36 / 40

**MÉDIO**  
(semi-acabamento)  
60 / 80

**FINO**  
(acabamento)  
100 / 120

Curta nossa página no facebook [www.lixastatu.com.br](http://www.lixastatu.com.br)

## K296 Ferro / Aço Trionite



### • K296 FERRO/AÇO TRIONITE

Folhas 225mm x 275mm  
Embalagem com 50 folhas

Disponíveis nos GRÃOS

**GROSSO**  
(desbaste)  
36 / 40

**MÉDIO**  
(semi-acabamento)  
50 / 60 / 80 / 100

**FINO**  
(acabamento)  
120

Lixa indicada para uso em superfícies metálicas em geral, remoção de ferrugens e tintas aplicadas em metais e desbaste de massa plástica.

## A293 Massa Trionite



### • A293 MASSA TRIONITE

Folhas 225mm x 275mm  
Embalagem com 50 folhas

Disponíveis nos GRÃOS

**GROSSO**  
(desbaste)  
60 / 80

**MÉDIO**  
(semi-acabamento)  
100 / 120

**FINO**  
(acabamento)  
150 / 180 / 220

Lixa indicada para massa corrida, madeiras e similares.



DISTRIBUIDORA  
MATERIAL ELÉTRICO | HIDRÁULICO | FERRAGENS EM GERAL

# ABRASIVOS E LUBRIFICANTES

## LUBRIFICANTES E DESENGRIPANTES



Código	Cód. ISN.	Descrição	U.V.	Emb.	Fornecedor
00066	00066	DESENGRIPANTE 300 ML	UND.	12	M500
00067	00067	DESENGRIPANTE 300 ML M1	UND.	12	STARRETT

## DISCOS DE CORTE



Código	Cód. ISN.	Descrição	U.V.	Emb.	Fornecedor
00565	00573	DISCO CORTE MADEIRA 4.1/2	UND.	200	MAX

## DISCOS DE CORTE



Código	Cód. ISN.	Descrição	U.V.	Emb.	Fornecedor
00562	00570	DISCO CORTE FERRO 4.1/2 X 1/8 X 7/8	UND.	10	ITAMBE
00563	00571	DISCO CORTE FERRO 7 X 1/2 X 7/8	UND.	10	ITAMBE
00564	00572	DISCO CORTE FERRO 12 X 1/8 X1	UND.	10	ITAMBE



Código	Cód. ISN.	Descrição	U.V.	Emb.	Fornecedor
03457	03591	DISCO CORTE METAL ACO 7 X 1/16 X 7/8	UND.	10	ITAMBE
02831	02946	DISCO CORTE METAL/INOX 4.1/2	UND.	25	ITAMBE



Código	Cód. ISN.	Descrição	U.V.	Emb.	Fornecedor
00573	00581	DISCO DESBATE FERRO 4.1/2 X 3/16 X 7/8	UND.	05	ITAMBE
00574	00582	DISCO DESBATE FERRO 7 X 1/4 X 7/8	UND.	05	ITAMBE



Código	Cód. ISN.	Descrição	U.V.	Emb.	Fornecedor
03130	03251	DISCO CORTE FERRO A-PLUS 115MM	UND.	25	3M
03131	03252	DISCO CORTE FERRO A-PLUS 178MM	UND.	25	3M

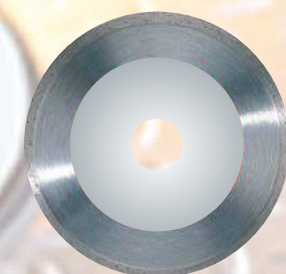

Código	Cód. ISN.	Descrição	U.V.	Emb.	Fornecedor
00575	00583	DISCO DIAMANTADO CONTINUO UMIDO	UND.	200	MAX





**ABRASIVOS E LUBRIFICANTES**

**DISCOS DE CORTE**

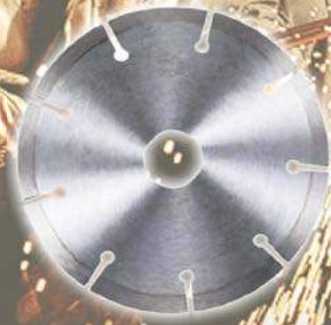

Código	Cód. ISN.	Descrição	U.V.	Emb.	Fornecedor
00576	00584	DISCO DIAMANTADO SEGMENTADO SECO	UND.	200	MAX

Código	Cód. ISN.	Descrição	U.V.	Emb.	Fornecedor
00577	00585	DISCO DIAMANTADO TURBO SECO	UND.	200	MAX

**DISCOS DE LIXA**

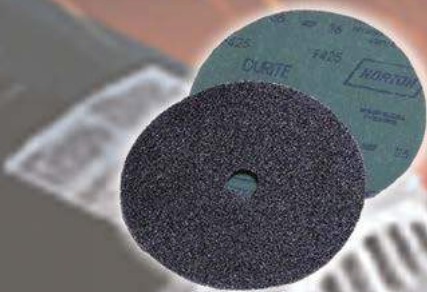

Código	Cód. ISN.	Descrição	U.V.	Emb.	Fornecedor
03115	03244	DISCO DE LIXA 16 115MM 283C	UND.	10	3M
03123	03244	DISCO DE LIXA 16 178MM 283C	UND.	10	3M
00566	00574	DISCO DE LIXA 24	UND.	10	NORTON
03116	03237	DISCO DE LIXA 24 115MM 283C	UND.	10	3M
03124	03245	DISCO DE LIXA 24 178MM 283C	UND.	10	3M
00567	00575	DISCO DE LIXA 36	UND.	10	NORTON
03117	03238	DISCO DE LIXA 36 115MM 283C	UND.	10	3M
03125	03246	DISCO DE LIXA 36 178MM 283C	UND.	10	3M
00568	00576	DISCO DE LIXA 50	UND.	10	NORTON
03118	03239	DISCO DE LIXA 50 115MM 283C	UND.	10	3M
03126	03247	DISCO DE LIXA 50 178MM 283C	UND.	10	3M
00569	00577	DISCO DE LIXA 60	UND.	10	NORTON
03119	03240	DISCO DE LIXA 60 115MM 283C	UND.	10	3M
03127	03248	DISCO DE LIXA 60 178MM 283C	UND.	10	3M
00570	00578	DISCO DE LIXA 80	UND.	10	NORTON
03120	03241	DISCO DE LIXA 80 115MM 283C	UND.	10	3M
03128	03249	DISCO DE LIXA 80 178MM 283C	UND.	10	3M
00571	00579	DISCO DE LIXA 100	UND.	10	NORTON
03121	03242	DISCO DE LIXA 100 115MM 283C	UND.	10	3M
03129	03250	DISCO DE LIXA 100 178MM 283C	UND.	10	3M
00572	00580	DISCO DE LIXA 120	UND.	10	NORTON
03122	03243	DISCO DE LIXA 120 115MM 283C	UND.	10	3M
03132	03253	DISCO DE LIXA 120 178MM 283C	UND.	10	3M

**DISCOS DE CORTE**

**ESCOVAS DE AÇO**



Código	Cód. ISN.	Descrição	U.V.	Emb.	Fornecedor
00669	00679	ESCOVA DE AÇO 3 FILEIRAS C/CABO	UND.	12	ATLAS
00671	00681	ESCOVA DE AÇO 6 FILEIRAS S/CABO	UND.	12	ATLAS

**LUBRIFICANTES**



Código	Cód. ISN.	Descrição	U.V.	Emb.	Fornecedor
00998	01006	GRAXA 500G	UND.	24	PETROLUSA
01000	01008	GRAXA 1KG	UND.	16	PETROLUSA

**ABRASIVOS E LUBRIFICANTES**

**LIXA D'ÁGUA**

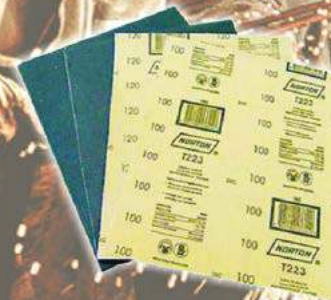

Código	Cód. ISN.	Descrição	U.V.	Emb.	Fornecedor
03084	03205	LIXA D AGUA 80 C/50 UNDS.	PCT.	05	3M
01218	01228	LIXA D AGUA 100	UND.	50	NORTON
03085	03206	LIXA D AGUA 100 C/50 UNDS.	PCT.	05	3M
03086	03207	LIXA D AGUA 120 C/50 UNDS.	PCT.	05	3M
01220	01230	LIXA D AGUA 120	UND.	50	TATU
01219	01229	LIXA D AGUA 120	UND.	50	NORTON
03087	03208	LIXA D AGUA 150 C/50 UNDS.	PCT.	05	3M
01222	01232	LIXA D AGUA 150	UND.	50	TATU
01221	01231	LIXA D AGUA 150	UND.	50	NORTON
01224	01234	LIXA D AGUA 180	UND.	50	TATU
01223	01233	LIXA D AGUA 180	UND.	50	NORTON
03088	03209	LIXA D AGUA 180 C/50 UNDS.	PCT.	05	3M
01225	01235	LIXA D AGUA 220	UND.	50	NORTON
01226	01236	LIXA D AGUA 220	UND.	50	TATU
03089	03210	LIXA D AGUA 220 C/50 UNDS.	PCT.	05	3M
03090	03211	LIXA D AGUA 240 C/50 UNDS.	PCT.	05	3M
03091	03212	LIXA D AGUA 280 C/50 UNDS.	PCT.	05	3M
03092	03213	LIXA D AGUA 320 C/50 UNDS.	PCT.	05	3M
01227	01237	LIXA D AGUA 360	UND.	50	NORTON
03093	03214	LIXA D AGUA 360 C/50 UNDS.	PCT.	05	3M
01228	01238	LIXA D AGUA 360	UND.	50	TATU
01229	01239	LIXA D AGUA 400	UND.	50	NORTON
01230	01240	LIXA D AGUA 400	UND.	50	TATU
03094	03215	LIXA D AGUA 400 C/50 UNDS.	PCT.	05	3M
03095	03216	LIXA D AGUA 500 C/50 UNDS.	PCT.	05	3M
02301	02315	LIXA D AGUA 600	UND.	50	NORTON
03096	03217	LIXA D AGUA 600 C/50 UNDS.	UND.	05	3M
03097	03218	LIXA D AGUA 800 C/50 UNDS.	UND.	05	3M
01231	01241	LIXA D AGUA 1200	UND.	50	NORTON

**LIXA FERRO**

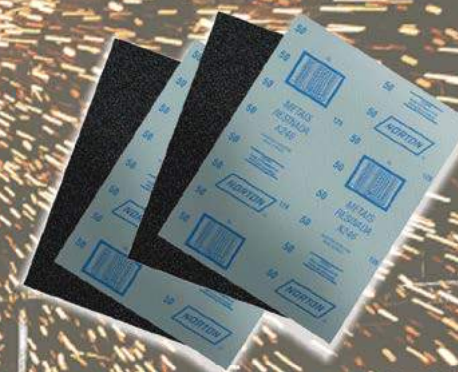

Código	Cód. ISN.	Descrição	U.V.	Emb.	Fornecedor
01232	01242	LIXA FERRO 36	UND.	25	NORTON
01233	01243	LIXA FERRO 36	UND.	50	TATU
03098	03219	LIXA FERRO 36 C/50 UNDS.	PCT.	04	3M
03099	03220	LIXA FERRO 40 C/50 UNDS.	PCT.	04	3M
01234	01244	LIXA FERRO 40	UND.	25	NORTON
01235	01245	LIXA FERRO 40	UND.	50	TATU
03100	03221	LIXA FERRO 50 C/50 UNDS.	PCT.	04	3M
01236	01246	LIXA FERRO 50	UND.	25	NORTON
01237	01247	LIXA FERRO 50	UND.	50	TATU
03101	03222	LIXA FERRO 60 C/50 UNDS.	PCT.	04	3M
01238	01248	LIXA FERRO 60	UND.	25	NORTON
01239	01249	LIXA FERRO 60	UND.	50	TATU
03102	03223	LIXA FERRO 80 C/50 UNDS.	PCT.	04	3M
01240	01250	LIXA FERRO 80	UND.	25	NORTON
01241	01251	LIXA FERRO 80	UND.	50	TATU
03103	03224	LIXA FERRO 100 C/50 UNDS.	PCT.	04	3M
01242	01252	LIXA FERRO 100	UND.	25	NORTON
01243	01253	LIXA FERRO 100	UND.	50	TATU
03104	03225	LIXA FERRO 120 C/50 UNDS.	PCT.	04	3M
01244	01254	LIXA FERRO 120	UND.	25	NORTON
01245	01255	LIXA FERRO 120	UND.	50	TATU
03105	03226	LIXA FERRO 150 C/50 UNDS.	PCT.	04	3M
01246	01256	LIXA FERRO 150	UND.	25	NORTON
03106	03227	LIXA FERRO 180 C/50 UNDS.	PCT.	04	3M
03107	03228	LIXA FERRO 220 C/50 UNDS.	PCT.	04	3M



**LIXAS DE MASSA**



Código	Cód. ISN.	Descrição	U.V.	Emb.	Fornecedor
01248	01258	LIXA MASSA 60	UND.	50	TATU
01247	01257	LIXA MASSA 60	UND.	50	NORTON
03108	03229	LIXA MASSA 60 C/50 UNDS.	PCT.	05	3M
01250	01260	LIXA MASSA 80	UND.	50	TATU
01249	01259	LIXA MASSA 80	UND.	50	NORTON
03109	03230	LIXA MASSA 80 C/50 UNDS.	PCT.	05	3M
01252	01262	LIXA MASSA 100	UND.	50	TATU
01251	01261	LIXA MASSA 100	UND.	50	NORTON
03110	03231	LIXA MASSA 100 C/50 UNDS.	PCT.	05	3M
01254	01264	LIXA MASSA 120	UND.	50	TATU
01253	01263	LIXA MASSA 120	UND.	50	NORTON
03111	03232	LIXA MASSA 120 C/50 UNDS.	PCT.	05	3M
01256	01266	LIXA MASSA 150	UND.	50	TATU
01255	01265	LIXA MASSA 150	UND.	50	NORTON
03112	03233	LIXA MASSA 150 C/50 UNDS.	UND.	05	3M
01258	01268	LIXA MASSA 180	UND.	50	TATU
01257	01267	LIXA MASSA 180	UND.	50	NORTON
03113	03234	LIXA MASSA 180 C/50 UNDS.	PCT.	05	3M
01260	01270	LIXA MASSA 220	UND.	50	TATU
01259	01269	LIXA MASSA 220	UND.	50	NORTON
03114	03235	LIXA MASSA 220 C/50 UNDS.	PCT.	50	3M

**LIXAS EM ROLO**

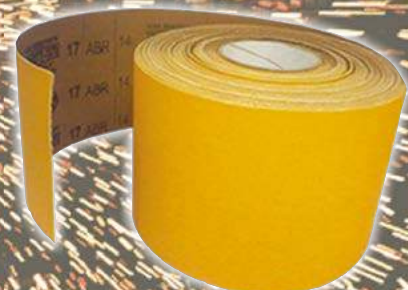

Código	Cód. ISN.	Descrição	U.V.	Emb.	Fornecedor
03336	03462	LIXA PAPEL RESISTENTE 36 30X45 MTS.	RL.	01	TATU
03337	03463	LIXA PAPEL RESISTENTE 40 30X45 MTS.	RL.	01	TATU
03338	03464	LIXA PAPEL RESISTENTE 80 30X45 MTS.	RL.	01	TATU
03339	03465	LIXA PAPEL RESISTENTE 100 30X45 MTS.	RL.	01	TATU
03340	03466	LIXA PAPEL RESISTENTE 120 30X45 MTS.	RL.	01	TATU
03341	03467	LIXA PAPEL RESISTENTE 150 30X45 MTS.	RL.	01	TATU

**PALHA DE AÇO**



Código	Cód. ISN.	Descrição	U.V.	Emb.	Fornecedor
01470	01480	PALHA DE AÇO	UND.	200	INOVE

**3M** A linha completa que sua loja merece!



**ITAMBÉ**  
ABRASIVOS

Especialistas em cortes, inclusive de custos





## Especificações Técnicas

# Abrasivos e Lubrificantes

### Desengripante 300 ml ( M500 )

O Desengripante M500 LUB tem alto poder de desengripar e mais ação lubrificante. Seu uso em veículo é recomendado para soltar todas as partes emperradas como porcas e parafusos. Além de repelir a água do distribuidor, elimina rangidos de pedais, portas e capôs.

Muito útil em casa, no escritório e demais lugares para desengripar os aparelhos eletrodomésticos, motores, esteiras rolantes, motocicletas, jet ski, skates, armas, fechaduras, dobradiças, máquinas de costura, máquinas de escrever, bicicletas, entre muitos outros.

#### Especificações

Spray desengripante | Desengripa | Repele a umidade | Evita a oxidação | Lubrifica | Óleo a base sintética biodegradável

#### Aplicação

No Carro: Solta todas as partes emperradas como porcas e parafusos. Elimina rangidos de pedais, portas e capôs além de repelir a água do distribuidor.

Na Casa, Escritório, Indústria e Lazer: Desengripa todos os aparelhos de eletrodomésticos, motores, esteiras rolantes, motocicletas, jet ski, skates, armas, fechaduras, dobradiças, máquinas de costura, máquinas de escrever, bicicletas etc.

#### Modo de Usar

Agite bem antes de usar, aplique o produto na superfície desejada direcionando o jato. Em locais de difícil acesso utilize o prolongador.

#### Garantia: 36 meses

#### Precauções no uso

Produto Inflamável. Não expôr ou estocar à temperatura acima de 50°C. Lavar bem as mãos após o uso. Manter longe dos olhos durante a aplicação. Não fure a lata mesmo vazia. Não jogue no incinerador. Não mantenha a embalagem dentro do veículo.

### Desengripante 300 MI M1

O Lubrificante M1 Seca e não atrai sujeira, poeira e outras impurezas.

- O M1 produz uma micropelícula a prova de ar, que seca e protege, evitando sujeira e encardimentos que outros lubrificantes "Umidos" normalmente atraem. O M1 atua efetivamente sobre a sujeira concentrada, removendo-a na limpeza dos metais.

- A lata vaporiza de cabeça para baixo, em locais incômodos, sem perder o poder propelente.

- M1 Não contém silicone, e se mantém inalterado mesmo sob temperaturas elevadas. A grande capacidade de penetração atua rapidamente, liberando porcas emperradas, prisioneiros e partes metálicas.

- Protege os metais contra a ferrugem e danos causados pela corrosão, mantendo uma película protetora que adere aos metais.

- Limpa:, remove a graxa, piche e encardimento das superfícies pintadas e partes metálicas. Limpa, da polimento e proteção duradoura.

- Elimina Rangidos: suas propriedades lubrificantes instantâneas se expandem para dentro daquelas partes difícil acesso, eliminando rangidos e aderências.

- Remove umidade: M1 não é solúvel em água; por isso ele se instala sob a umidade, retirando-a da superfície protegida.

- Não condutor: previne contra curtos-circuitos em ambientes de intensa umidade, impedindo o desperdício de eletricidade através de fios úmidos de ignição.

**Aplicações Industriais:** Protege as superfícies de trabalho do maquinário: é usado nos tanques onde as peças são mergulhadas durante o processo de produção, protegendo-as; também é aplicado sobre ferramentas armazenadas, como medida de prevenção. M1 é eficaz até mesmo em situações de extrema corrosão, que destrói equipamentos metálicos como rolos, cremalheiras, correias transportadoras etc, usados em ambientes marítimos ou locais de processos de alimentos

**Aplicações Universais:** Usado para secar sistemas de ignição de veículos quando molhados. Excelente nos patins e bicicletas. Ideal para correções de gavetas e batentes de janelas. Remove piche de para – choques de veículos e superfícies pintadas. Pode também ser facilmente removido das superfícies antes da aplicação de pintura. Usado em ferramentas dobradiças, dispositivos, armas, facas, molinetes, travas e assim por diante.

### Disco Corte de Ferro ( Itambé )

Composição: Oxido de Alumínio

Especificações ( Disco para corte Fino )

-Excelente ação de corte

-Alta durabilidade

-Indicado para cortes Leves

-Maior vida útil

Aplicações: Aços e suas ligas, Ferro fundido nodular, Materiais ferrosos em geral

### Disco Corte de Ferro A-Plus ( 3M )

Indicado para cortes em manutenções industriais leve.

Aplicação: Corte de materiais ferrosos em geral, aços e suas ligas.

### Disco de Corte Madeira 4.1/2

Instrução de Uso: Disco especial para corte de madeira, possui vride de 1,8 mm que proporciona um corte perfeito e um rendimento excepcional. Melhor relação custo benefício do mercado..

### Disco Corte Metal/Inox 4.1/2 e 7 x 1/16 x 7/8

Composição: Oxido de Alumínio especial

Especificações ( Disco para corte Fino )

-Corte mais rápido

-Corte de alta precisão

-Menor geração de calor e rebarba

-Excelente aproveitamento do material

-Maior vida útil

Aplicações: Aços e suas ligas, Aços inoxidáveis, Ferro fundido nodular e cinzento, Bronze duro, Materiais ferrosos em geral.

### Disco Desbaste Ferro ( Itambé )

Composição: Oxido de Alumínio

Especificações

-Rápida remoção do material | -Ação de desbaste macia, especial para matérias com maior dureza

-Indicado para manutenções industriais leves.

Aplicações: Aços e suas ligas, Ferro fundido nodular e cinzento, Materiais ferrosos em geral.

### Disco Diamantado Continuo Refrigerado ( Max )

Instrução de Uso: Ideal para corte de azulejos, pisos, porcelanato e mármore

Tipo de corte: Umido

### Disco Diamantado segmentado seco ( Max )

Instrução de Uso: Ideal para- Azulejos, cerâmicas moles e duras, cerâmica esmaltada, cristais e vidros, porcelanato, mármore e fibra de vidro

Tipo de corte: seco

### Discos Lixa ( 3M )

Instrução de Uso: Remoção de cordão de solda, rebarbação de chapas em metais ferrosos e não ferrosos, nivelamento de flanges, lixamento de massas plásticas, tintas, ferrugens, remoção de imperfeições em materiais em geral.

### Discos Lixa ( Norton )

Instrução de Uso: Os discos de lixa Norton é recomendado para aplicações de desbaste pesado (médias e baixas pressões) em peças forjadas e fundidas, especialmente em Aço

### Disco Diamantado turbo seco ( Max )

Instrução de Uso: Ideal Para uso em mármore, granitos, pedras decorativas e alvenaria .

Tipo de corte: seco/Umido



### **Graxa ( Kalgrax – Petrolusa )**

Descrição do produto: Graxa resistente a água, a umidade e a separação do óleo contido no espessante facilmente aplicável através de propulsora ou bomba manual de lubrificação.

Cor: Amarelada

Instrução de Uso: Indicada para uso em mancais, pinos, buchas, lubrificação de chassis automotivos, maquinas agrícolas e outros equipamentos.

### **Lixas D'água**

Descrição do produto: Um Exclusivo sistema de resinas e papel altamente impermeável, aliados á grãos com alto poder de corte

Tipo de Lixamento: Umido

Instrução de Uso: Indicada para lixamento úmido em geral, superfícies metálicas e materiais compostos, como massa plástica, massas rápidas e primers.

Desbaste: 80 / 100

Semi-acabamento: 120 / 150 / 180

Acabamento: 220 / 240 / 280 / 320

Fino Acabamento: 360 / 400 / 500 / 600/800/1200

### **Lixas Ferro**

Descrição do produto: Lixa com costado de pano usada no lixamento de metais em geral. Ferro preparação de superfícies limpeza e remoção de oxidação, além de remover pintura velha.

Instrução de Uso: Indicada para remoção de tintas desbaste de massas plásticas ( rápidas e poliéster ) preparação e nivelamentos de superfícies.

Desbaste: 36 / 40

Semi-Acabamento: 50 / 60 / 80 / 100

Acabamento: 120 / 150 / 180 / 220

### **Lixas Massa**

Descrição do produto: Lixa com costado de papel leve para aplicação do lixamento de paredes, preparação para a pintura de ambientes, lixamento de madeiras e uso geral.

Instrução de Uso: Indicada para remoção de imperfeições a alinhamento da massa corrida. A sua variedade de grãos permite uma grande redução das imperfeições e um acabamento excelente.

Desbaste: 60 / 80

Semi-Acabamento: 100 / 120

Acabamento: 150 / 180 / 220

### **Palha de Aço**

Descrição do produto: Produzida com aço carbono.

Instrução de Uso: Indicado para limpeza pesada. Ideal para a higienização de assoalhos, pisos, vidros, lajotas, azulejos paredes, lajes, etc.

### **Lixa Papel Resistente**

Descrição do produto: Lixa indicada para aplicações em madeira, compensados, MDF, massa corrida e similares. Ótimo desempenho em construções e reformas residenciais.

Instrução de Uso:

Desbaste: 36 / 40

Semi-acabamento: 50 / 60 / 80

Acabamento: 100 / 120 / 150 / 180 / 220

# ACABAMENTOS



**RAMACON**

DISTRIBUIDORA  
MATERIAL ELÉTRICO | HIDRÁULICO | FERRAGENS EM GERAL



## PRODUTOS PARA LIMPEZA



Código	Cód. ISN	Descrição	U.V.	Emb.	Fornecedor
00026	00026	ACIDO MURIATICO LT.	UND.	12	COMBATE
01848	01859	SODA CAUSTICA 350 G	UND.	12	COMBATE

## POLIMENTO



Código	Cód. ISN	Descrição	U.V.	Emb.	Fornecedor
02918	03033	BOINA PARA POLIMENTO	UND.	60	ATEL



Código	Cód. ISN	Descrição	U.V.	Emb.	Fornecedor
00714	00724	ESPONJA P/PEDREIRO	UND.	12	KING



Código	Cód. ISN	Descrição	U.V.	Emb.	Fornecedor
02995	03112	ESTOPA P/LIMPEZA 200G	PCT.	100	TOP ESTOPA
02996	03113	ESTOPA P/POLIMENTO 200G	PCT.	100	TOR ESTOPA

## ESPAÇADORES



Código	Cód. ISN	Descrição	U.V.	Emb.	Fornecedor
00688	00698	ESPACADOR P/PISO 2MM	PCT.	50	CORTAG
00689	00699	ESPACADOR P/PISO 3MM	PCT.	50	CORTAG
00690	00700	ESPACADOR P/PISO 5MM	PCT.	100	CORTAG
00691	00701	ESPACADOR P/PISO 8MM	PCT.	100	CORTAG

## CANTONEIRA DE ALUMINIO



Código	Cód. ISN	Descrição	U.V.	Emb.	Fornecedor
00383	00391	CANTONEIRA BOLEADA ALUMINIO 3 MTS.	UND.	10	AMS ALUMINIO

## REJUNTES, CIMENTO BRANCO E GESSO



Código	Cód. ISN	Descrição	U.V.	Emb.	Fornecedor
01752	01763	REJUNTE BRANCO	KG.	20	ULTRAMASSA
01753	01764	REJUNTE CINZA	KG.	20	ULTRAMASSA
02377	02406	REJUNTE CREME	KG.	20	ULTRAMASSA
01754	01765	REJUNTE MARFIM	KG.	20	ULTRAMASSA
01755	01766	REJUNTE PRETO	KG.	20	ULTRAMASSA
00473	00481	CIMENTO BRANCO	KG.	20	ULTRAMASSA
00992	01000	GESSO	KG.	20	ULTRAMASSA

## FILETES

Código	Cód. ISN	Descrição	U.V.	Emb.	Fornecedor
02516	02605	FILETE FG 04 2,5 X 30 CM	UND.	40	GISELI
02517	02606	FILETE FG 06 2,5 X 30 CM	UND.	40	GISELI
02518	02607	FILETE FG 08 2,5 X 30 CM	UND.	40	GISELI
02509	02598	FILETE FG 09 2,5 X 30 CM	UND.	40	GISELI
02510	02599	FILETE FG 10 2,5 X 30 CM	UND.	40	GISELI

## FILETES

Código	Cód. ISN	Descrição	U.V.	Emb.	Fornecedor
02511	02600	FILETE FG 104 2,5 X 30 CM	UND.	40	GISELI
02512	02601	FILETE FG 108 2,5 X 30 CM	UND.	40	GISELI
02513	02602	FILETE FG 122 2,5 X 30 CM	UND.	40	GISELI
02514	02603	FILETE FG 134 2,5 X 30 CM	UND.	40	GISELI
02515	02604	FILETE FG 169 2,5 X 30 CM	UND.	40	GISELI



A Cerâmica Giseli é uma referência no segmento de peças especiais, reconhecida tanto no mercado interno como no externo, pela qualidade de seus produtos e serviços.

A empresa desenvolve peças especiais que valorizam projetos com design e usos que as transformam em parte da decoração. Atualmente com tecnologia Full HD, seu objetivo é criar e inovar, oferecendo soluções perfeitas para seus clientes.

Pensando assim, a Cerâmica Giseli apresenta novas coleções renovando todos os formatos com cores e design ousados e inovadores em HD, peças que vão de encontro a sua personalidade, com as quais você pode criar ambientes únicos e exclusivos. Novos formatos, texturas e cores serão pela ótica de cada cliente, tradução de estilo e capacidade de se expressar para o mundo, em combinações surpreendentes.

*Uma coleção que diferencia o igual, inspirada em você!*

**Giseli**  
cerâmica



**LISTELOS**



Código	Cód.ISN.	Descrição	U.V.	Emb.	Fornecedor
02484	02568	LISTELO GS 30 8 X 30 CM	UND.	30	GISELI



Código	Cód.ISN.	Descrição	U.V.	Emb.	Fornecedor
02485	02570	LISTELO GS 123 8 X 30 CM	UND.	30	GISELI



Código	Cód.ISN.	Descrição	U.V.	Emb.	Fornecedor
02487	02573	LISTELO GS 149 8 X 30 CM	UND.	30	GISELI



Código	Cód.ISN.	Descrição	U.V.	Emb.	Fornecedor
02490	02578	LISTELO GS 215 8 X 30 CM	UND.	30	GISELI



Código	Cód.ISN.	Descrição	U.V.	Emb.	Fornecedor
02492	02580	LISTELO GS 359 8 X 30 CM	UND.	30	GISELI



Código	Cód.ISN.	Descrição	U.V.	Emb.	Fornecedor
02495	02583	LISTELO GS 407 8 X 30 CM	UND.	30	GISELI



Código	Cód.ISN.	Descrição	U.V.	Emb.	Fornecedor
02497	02585	LISTELO GS 493 8 X 30 CM	UND.	30	GISELI

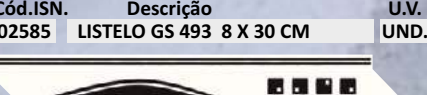

Código	Cód.ISN.	Descrição	U.V.	Emb.	Fornecedor
02498	02586	LISTELO GS 522 8 X 30 CM	UND.	30	GISELI



Código	Cód.ISN.	Descrição	U.V.	Emb.	Fornecedor
02499	02587	LISTELO GS 528 8 X 30 CM	UND.	30	GISELI



Código	Cód.ISN.	Descrição	U.V.	Emb.	Fornecedor
02500	02588	LISTELO GS 555 8 X 30 CM	UND.	30	GISELI

**LISTELOS**



Código	Cód.ISN.	Descrição	U.V.	Emb.	Fornecedor
02501	02589	LISTELO GS 557 8 X 30 CM	UND.	30	GISELI



Código	Cód.ISN.	Descrição	U.V.	Emb.	Fornecedor
02502	02590	LISTELO GS 568 8 X 30 CM	UND.	30	GISELI



Código	Cód.ISN.	Descrição	U.V.	Emb.	Fornecedor
02504	02592	LISTELO GS 573 8 X 30 CM	UND.	30	GISELI



Código	Cód.ISN.	Descrição	U.V.	Emb.	Fornecedor
02505	02593	LISTELO GS 574 8 X 30 CM	UND.	30	GISELI



Código	Cód.ISN.	Descrição	U.V.	Emb.	Fornecedor
02506	02594	LISTELO GS 578 8 X 30 CM	UND.	30	GISELI



Código	Cód.ISN.	Descrição	U.V.	Emb.	Fornecedor
02507	02595	LISTELO GS 580 8 X 30 CM	UND.	30	GISELI



Código	Cód.ISN.	Descrição	U.V.	Emb.	Fornecedor
02508	02596	LISTELO GS 583 8 X 30 CM	UND.	30	GISELI

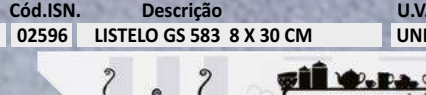

Código	Cód.ISN.	Descrição	U.V.	Emb.	Fornecedor
02499	02587	LISTELO GS 528 8 X 30 CM	UND.	30	GISELI



Código	Cód.ISN.	Descrição	U.V.	Emb.	Fornecedor
02499	02587	LISTELO GS 528 8 X 30 CM	UND.	30	GISELI



Código	Cód.ISN.	Descrição	U.V.	Emb.	Fornecedor
02489	02577	LISTELO GS 595 8 X 30 CM	UND.	30	GISELI

**LISTELOS**



Código	Cód.ISN.	Descrição	U.V.	Emb.	Fornecedor
02503	02591	LISTELO GS 596 8 X 30 CM	UND.	30	GISELI



Código	Cód.ISN.	Descrição	U.V.	Emb.	Fornecedor
02488	02575	LISTELO GS 634 8 X 30 CM HD	UND.	30	GISELI

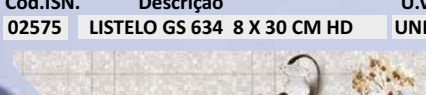

Código	Cód.ISN.	Descrição	U.V.	Emb.	Fornecedor
02491	02579	LISTELO GS 638 8 X 30 CM HD	UND.	30	GISELI



Código	Cód.ISN.	Descrição	U.V.	Emb.	Fornecedor
02493	02581	LISTELO GS 639 8 X 30 CM HD	UND.	30	GISELI

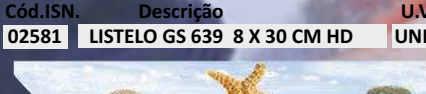

Código	Cód.ISN.	Descrição	U.V.	Emb.	Fornecedor
02486	02572	LISTELO GS 640 8 X 30 CM HD	UND.	30	GISELI

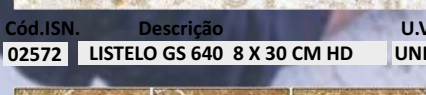

Código	Cód.ISN.	Descrição	U.V.	Emb.	Fornecedor
02494	02582	LISTELO GS 645 8 X 30 CM HD	UND.	30	GISELI

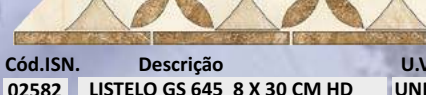

Código	Cód.ISN.	Descrição	U.V.	Emb.	Fornecedor
02496	02584	LISTELO GS 655 8 X 30 CM HD	UND.	30	GISELI

**RISCADOR DE AZULEJO**



Código	Cód.ISN.	Descrição	U.V.	Emb.	Fornecedor
01765	01776	RISCADOR AZULEJO 5/16	UND.	20	CORTAG

**NÚMERO PLÁSTICO**



Código	Cód.ISN.	Descrição	U.V.	Emb.	Fornecedor
01449	01459	NÚMERO PLÁSTICO Nº 0	UND.	10	CDK
01450	01460	NÚMERO PLÁSTICO Nº 1	UND.	10	CDK
01451	01461	NÚMERO PLÁSTICO Nº 2	UND.	10	CDK
01452	01462	NÚMERO PLÁSTICO Nº 3	UND.	10	CDK
01453	01463	NÚMERO PLÁSTICO Nº 4	UND.	10	CDK
01454	01464	NÚMERO PLÁSTICO Nº 5	UND.	10	CDK
01455	01465	NÚMERO PLÁSTICO Nº 6	UND.	10	CDK
01456	01466	NÚMERO PLÁSTICO Nº 7	UND.	10	CDK
01457	01467	NÚMERO PLÁSTICO Nº 8	UND.	10	CDK

**RODAPE**



Código	Cód.ISN.	Descrição	U.V.	Emb.	Fornecedor
01766	01777	RODAPE ALUMINIO 3 MTS.	VR	25	AMS ALUMINIO
01767	01778	RODAPE PVC 6 MTS.	VR	10	HORIZONTE TUBOS

**TRILHO PARA CORTINA**

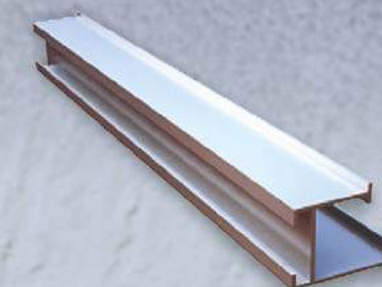

Código	Cód.ISN.	Descrição	U.V.	Emb.	Fornecedor
02159	02170	TRILHO DUPLO P/CORTINA 3 MTS.	UND.	10	AMS ALUMINIO



## Especificações Técnicas

# Acabamentos

### Ácido Muriático ( Combate )

Indicações: Indicado da limpeza de vasos sanitários e pisos

Modo de Uso: Na limpeza de vasos sanitários, encher o vaos de água adicionar 1/2 copo, deixar 15 minutos e depois dar descarga. Para limpeza de pisos, 1 litro diluído em 2 litros de água. Deixe agir por 5 minutos e em seguida enxague

**PRECAUÇÕES:** conserve fora do alcance de crianças e animais

### Ácido Muriático ( Combate )

Indicações: Indicado da limpeza de vasos sanitários e pisos

Modo de Uso: Para desentupir pias, canos e caixas de gordura, diluir 3 a 4 colheres de sopa por litro de agua quente, aplicando em seguida. Em vasos sanitários, pisos e etc.. Diluir 1 colher de café do produto em 2 a 4 litros de agua, aplicando em seguida com o auxilio de um pano ou esponja. O produto deve ser aplicado com as mãos protegidas com luvas de borracha. Não utilizar a colher para outros fins.

**Recomendações:** não misture com agua na embalagem original. Não aplique em superfície aquecida. Nunca reutilize a embalagem vazia.



# Acessórios para Pintura



DISTRIBUIDORA

MATERIAL ELÉTRICO | HIDRÁULICO | FERRAGENS EM GERAL



Paredes rugosas ficam mais bonitas e bem acabadas com os rolos de pele da Atlas.



[www.pinceisatlas.com.br](http://www.pinceisatlas.com.br)

**ATLAS**

**RAMACON**  
DISTRIBUIDORA  
MATERIAL ELÉTRICO | HIDRÁULICO | FERRAGENS EM GERAL

**Acessórios para Pintura**

**BANDEJAS**



Código	Cód.ISN.	Descrição	U.V.	Emb.	Fornecedor
02926	03041	BANDEJA P/PINTURA 15CM PRETA	UND.	10	POLYFORT
00142	00146	BANDEJA P/PINTURA 15CM PRETA	UND.	12	ATLAS
02639	02746	BANDEJA P/PINTURA 23CM AMARELA ECON.	UND.	12	ATLAS
02927	03042	BANDEJA P/PINTURA 23CM PRETA	UND.	10	POLYFORT
00145	00149	BANDEJA P/PINTURA 23CM PRETA	UND.	12	ATLAS

**ESPÁTULAS DE AÇO**



Código	Cód.ISN.	Descrição	U.V.	Emb.	Fornecedor
02644	02751	ESPATULA ACO CROMADO N°06 3,8 CM	UND.	12	ATLAS
02645	02752	ESPATULA ACO CROMADO N°10 6,4 CM	UND.	12	ATLAS
02646	02753	ESPATULA ACO CROMADO N°12 7,6 CM	UND.	12	ATLAS
02647	02754	ESPATULA ACO CROMADO N°16 10,2CM	UND.	12	ATLAS
02648	02755	ESPATULA ACO CROMADO N° 20 12,7 CM	UND.	12	ATLAS

**BROXAS**



Código	Cód.ISN.	Descrição	U.V.	Emb.	Fornecedor
00210	00214	BROXA RETANGULAR 800.1	UND.	12	ATLAS
00211	00215	BROXA RETANGULAR 800.2	UND.	12	ATLAS

**ESPÁTULAS PLÁSTICAS**



Código	Cód.ISN.	Descrição	U.V.	Emb.	Fornecedor
02635	02742	ESPATULA PLASTICA DENTADA 08CM	UND.	12	ATLAS
02636	02743	ESPATULA PLASTICA DENTADA 20CM	UND.	12	ATLAS

**ESPÁTULAS DE AÇO**



Código	Cód.ISN.	Descrição	U.V.	Emb.	Fornecedor
00708	00718	ESPATULA ACO CARBONO N 06	UND.	12	ATLAS
00709	00719	ESPATULA ACO CARBONO N 08	UND.	12	ATLAS
00710	00720	ESPATULA ACO CARBONO N 10	UND.	12	ATLAS
02643	02750	ESPATULA ACO CARBONO N 12	UND.	12	ATLAS



Código	Cód.ISN.	Descrição	U.V.	Emb.	Fornecedor
02633	02740	ESPATULA PLASTICA LISA 08CM	UND.	12	ATLAS
02634	02741	ESPATULA PLASTICA LISA 20CM	UND.	12	ATLAS

**ATLAS**  
PINCÉIS E FERRAMENTAS



**Acessórios para Pintura**

**ESPÁTULA PARA MASSA**



Código	Cód.ISN.	Descrição	U.V.	Emb.	Fornecedor
02653	02760	ESPATULA PLASTICA P/ MASSA	UND.	12	ATLAS

**KIT'S PARA PINTURA**



Código	Cód.ISN.	Descrição	U.V.	Emb.	Fornecedor
02638	02745	KIT P/PINTURA ANTIRESPINGO ECON.	UND.	06	ATLAS

**GARFOS PARA ROLO**



Código	Cód.ISN.	Descrição	U.V.	Emb.	Fornecedor
02640	02747	GARFO P/ROLO C/GAIOLA 23CM 400/23SR	UND.	12	ATLAS



Código	Cód.ISN.	Descrição	U.V.	Emb.	Fornecedor
00984	00992	GARFO P/ROLO C/GAIOLA 23CM C/ROSCA	UND.	12	ATLAS



Código	Cód.ISN.	Descrição	U.V.	Emb.	Fornecedor
00987	00995	GARFO P/ROLO S/GAIOLA 23CM	UND.	24	REDAM
00985	00993	GARFO P/ROLO S/GAIOLA 23CM 330/23SR	UND.	12	ATLAS



Código	Cód.ISN.	Descrição	U.V.	Emb.	Fornecedor
02637	02744	KIT P/PINTURA BASICO 3 PCS 1001	UND.	06	ATLAS

**PINCÉIS REDONDOS**



Código	Cód.ISN.	Descrição	U.V.	Emb.	Fornecedor
02651	02758	PINCEL REDONDO 720/10	UND.	12	ATLAS
01547	01557	PINCEL REDONDO 720/12	UND.	12	ATLAS
01548	01558	PINCEL REDONDO 720/14	UND.	12	ATLAS
01549	01559	PINCEL REDONDO 720/16	UND.	12	ATLAS
01550	01560	PINCEL REDONDO 720/18	UND.	12	ATLAS
02652	02759	PINCEL REDONDO 720/20	UND.	12	ATLAS

**Acessórios para Pintura**

**PROLONGADORES**



Código	Cód.ISN.	Descrição	U.V.	Emb.	Fornecedor
02641	02748	PROLONGADOR P/GARFOS E BROXAS 2 MTS.	UND.	06	ATLAS
02642	02749	PROLONGADOR P/GARFOS E BROXAS 3 MTS.	UND.	06	ATLAS

**ROLOS DE ESPUMA**



Código	Cód.ISN.	Descrição	U.V.	Emb.	Fornecedor
01775	01786	ROLO ESPUMA 05CM	UND.	48	REDAM
01777	01788	ROLO ESPUMA 05CM 406/5	UND.	48	ATLAS
01778	01789	ROLO ESPUMA 09CM	UND.	36	REDAM
01780	01791	ROLO ESPUMA 09CM 406/9	UND.	36	ATLAS
01781	01792	ROLO ESPUMA 15CM	UND.	24	REDAM
01783	01794	ROLO ESPUMA 15CM 406/15	UND.	24	ATLAS



Código	Cód.ISN.	Descrição	U.V.	Emb.	Fornecedor
01784	01795	ROLO ESPUMA 23CM	UND.	12	REDAM
01786	01797	ROLO ESPUMA 23CM 460/23	UND.	12	ATLAS

**ROLOS PELE DE CARNEIRO**



Código	Cód.ISN.	Descrição	U.V.	Emb.	Fornecedor
02617	02724	ROLO LA CARNEIRO 1000 23CM	UND.	12	ATLAS



Código	Cód.ISN.	Descrição	U.V.	Emb.	Fornecedor
01794	01805	ROLO LA CARNEIRO EXTRA 322/22	UND.	12	ATLAS

**ROLOS LÃ DE CARNEIRO**



Código	Cód.ISN.	Descrição	U.V.	Emb.	Fornecedor
02618	02725	ROLO LA CARNEIRO 05CM 328/05	UND.	24	ATLAS
01788	01799	ROLO LA CARNEIRO 09CM 328/09	UND.	24	ATLAS
01790	01801	ROLO LA CARNEIRO 15CM 328/15	UND.	24	ATLAS



Código	Cód.ISN.	Descrição	U.V.	Emb.	Fornecedor
01792	01803	ROLO LA CARNEIRO 23CM 328/22	UND.	12	ATLAS



**ROLOS LÃ DE CARNEIRO**



Código	Cód.ISN.	Descrição	U.V.	Emb.	Fornecedor
02619	02619	ROLO LA CARNEIRO MAXILA 23CM 328/25	UND.	12	ATLAS

**ROLOS LÃ MISTA**



Código	Cód.ISN.	Descrição	U.V.	Emb.	Fornecedor
01787	01798	ROLO LA CARNEIRO 09CM	UND.	60	A TEL
01789	01800	ROLO LA CARNEIRO 15CM	UND.	60	A TEL



Código	Cód.ISN.	Descrição	U.V.	Emb.	Fornecedor
01791	01802	ROLO LA CARNEIRO 23CM	UND.	100	A TEL
01796	01807	ROLO LA CARNEIRO ECON. 23CM	UND.	12	ATLAS



Código	Cód.ISN.	Descrição	U.V.	Emb.	Fornecedor
01793	01804	ROLO LA CARNEIRO MISTA 23CM 228/22	UND.	12	ATLAS
01798	01809	ROLO LA CARNEIRO SINTETICO 23CM	UND.	12	REDAM

**ROLOS TECIDOS ESPECIAIS**



Código	Cód.ISN.	Descrição	U.V.	Emb.	Fornecedor
02620	02627	ROLO ANTI-GOTA 09CM 321/09	UND.	24	ATLAS
02621	02728	ROLO ANTI-GOTA 15CM 321/15	UND.	24	ATLAS



Código	Cód.ISN.	Descrição	U.V.	Emb.	Fornecedor
02622	02729	ROLO ANTI-GOTA 23CM 321/10	UND.	12	ATLAS



Código	Cód.ISN.	Descrição	U.V.	Emb.	Fornecedor
02624	02731	ROLO ANTI-RESPINGO 23CM 773/10	UND.	12	ATLAS



Código	Cód.ISN.	Descrição	U.V.	Emb.	Fornecedor
02623	02730	ROLO NIVEL0 23 CM 325/12	UND.	12	ATLAS



Código	Cód.ISN.	Descrição	U.V.	Emb.	Fornecedor
02578	02675	ROLO TINTA PO 23CM	UND.	12	ATLAS

**ROLOS DE TEXTURA**



Código	Cód.ISN.	Descrição	U.V.	Emb.	Fornecedor
01800	01811	ROLO TEXTURA 1155	UND.	12	ATLAS



Código	Cód.ISN.	Descrição	U.V.	Emb.	Fornecedor
01801	01812	ROLO TEXTURA FINA 110/75	UND.	12	ATLAS



Código	Cód.ISN.	Descrição	U.V.	Emb.	Fornecedor
01804	01815	ROLO TEXTURA GROSSA 110/55	UND.	12	ATLAS



Código	Cód.ISN.	Descrição	U.V.	Emb.	Fornecedor
01803	01814	ROLO TEXTURA FINA ACAB. 09CM	UND.	12	ATLAS



Código	Cód.ISN.	Descrição	U.V.	Emb.	Fornecedor
02632	02739	ROLO TEXTURA PINTACANTO	UND.	12	ATLAS

**ROLOS MAGIEFEITOS**



Código	Cód.ISN.	Descrição	U.V.	Emb.	Fornecedor
02626	02733	ROLO TEXTURA MAGIEFEITOS 1107	UND.	03	ATLAS



Código	Cód.ISN.	Descrição	U.V.	Emb.	Fornecedor
02627	02734	ROLO TEXTURA MAGIEFEITOS 1110	UND.	03	ATLAS

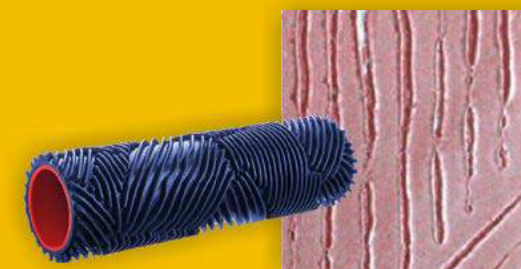

Código	Cód.ISN.	Descrição	U.V.	Emb.	Fornecedor
02628	02735	ROLO TEXTURA MAGIEFEITOS 1163	UND.	03	ATLAS



Código	Cód.ISN.	Descrição	U.V.	Emb.	Fornecedor
02629	02736	ROLO TEXTURA MAGIEFEITOS 1166	UND.	03	ATLAS



**Acessórios para Pintura**

**ROLOS MAGIEFEITOS**

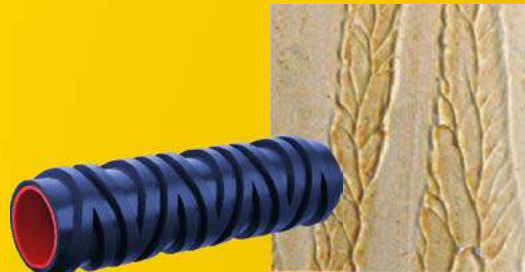

Código	Cód.ISN.	Descrição	U.V.	Emb.	Fornecedor
02630	02737	ROLO TEXTURA MAGIEFEITOS 1170	UND.	3	ATLAS



Código	Cód.ISN.	Descrição	U.V.	Emb.	Fornecedor
02631	02631	R. TEXT. MAGIEFEITOS INFANTIL AT11/0	UND.	03	ATLAS

**TRINCHAS P/ LATÉX E ACRILICA**



Código	Cód.ISN.	Descrição	U.V.	Emb.	Fornecedor
02160	02171	TRINCHA 395 1/2	UND.	12	ATLAS
02161	02172	TRINCHA 395 3/4	UND.	12	ATLAS
02162	02173	TRINCHA 395 1	UND.	12	ATLAS
02163	02174	TRINCHA 395 1.1/2	UND.	12	ATLAS
02164	02175	TRINCHA 395 2	UND.	12	ATLAS
02165	02176	TRINCHA 395 2.1/2	UND.	12	ATLAS
02166	02177	TRINCHA 395 3	UND.	12	ATLAS
02167	02178	TRINCHA 395 4	UND.	12	ATLAS

**TRINCHAS P/ ESM. SINTÉTICO**



Código	Cód.ISN.	Descrição	U.V.	Emb.	Fornecedor
02609	02716	TRINCHA 319 1/2	UND.	12	ATLAS
02610	02717	TRINCHA 319 3/4	UND.	12	ATLAS
02611	02718	TRINCHA 319 1	UND.	12	ATLAS
02612	02719	TRINCHA 319 1.1/2	UND.	12	ATLAS
02613	02720	TRINCHA 319 2	UND.	12	ATLAS
02614	02721	TRINCHA 319 2.1/2	UND.	12	ATLAS
02615	02722	TRINCHA 319 3	UND.	12	ATLAS
02616	02723	TRINCHA 319 4	UND.	12	ATLAS

**TRINCHAS P/ VERNIZES E STAIN**



Código	Cód.ISN.	Descrição	U.V.	Emb.	Fornecedor
02601	02708	TRINCHA 396 1/2	UND.	12	ATLAS
02602	02709	TRINCHA 396 3/4	UND.	12	ATLAS
02603	02710	TRINCHA 396 1	UND.	12	ATLAS
02604	02711	TRINCHA 396 1.1/2	UND.	12	ATLAS
02605	02712	TRINCHA 396 2	UND.	12	ATLAS
02606	02713	TRINCHA 396 2 1/2	UND.	12	ATLAS
02607	02714	TRINCHA 396 3	UND.	12	ATLAS
02608	02715	TRINCHA 396 4	UND.	12	ATLAS



A ferramenta certa para a pintura com qualidade!  
[www.redamrolos.com.br](http://www.redamrolos.com.br)



Para pintar com muita qualidade e sem respingos, use o rolo Antigota da Atlas.

[www.pinceisatlas.com.br](http://www.pinceisatlas.com.br)





# Especificações Técnicas Acessórios para Pintura

## **Broxa Retangular 800/1 800/2**

Instrução de Uso: Ideal para pintura com cal e Limpeza em geral.

## **Espátulas Aço Carbono**

Instrução de Uso: Ideal para aplicação de massas e raspagem de tintas e paredes em geral.

## **Espátulas Aço cromado**

Instrução de Uso: Espátula em aço cromado muito resistente e projetada para preparações de repintura e raspagens em geral.

## **Pincel Redondo ( Cutuco )**

Instrução de Uso: Ideal para pintura em geral e Artesanato.

## **Rolo Anti-Gota**

Descrição do produto: Rolo produzido em poliamida tramada em tecido. Superior capacidade de retenção de tinta e cobertura do filme. Reduz o respingamento.

Instrução de Uso: Ideal para fino acabamento em superfícies lisas. Use com tintas acrílica< Látex ( PVA ) e Esmalte.

## **Rolo Espuma Cinza ( Atlas )**

Descrição do produto: . Rolos 100% Poliéster e com densidade 30 (Kg/m<sup>3</sup>). Resistentes a solventes.

Instrução de Uso: Indicado para superfícies lisas. Use com tintas esmalte, Verniz, Acrílica ( PVA ). Produto resistente a solventes minerais, não utilizar com Thinner.

## **Rolo Espuma Amarelo ( Redam )**

Instrução de Uso: Ideal para tintas a base de água, PVA, LATÉX e similares.

## **Rolo Lã de Carneiro 328/05 328/09 328/15 328/22**

Descrição do produto: . Rolos de 90 cm de 100% lã natural tramada em tecido

Instrução de Uso: Ideal para Pinturas em superfícies semi – rugosas com tinta látex acrílica, PVA, óleo e esmalte.

## **Rolo Lã de Carneiro 09 cm / 15 cm / 23 cm**

Descrição do produto: . Rolos lã natural tramada em tecido

Instrução de Uso: Ideal para Pinturas em superfícies semi – rugosas com tinta látex acrílica, PVA

## **Rolo Lã de Carneiro 1000 23 cm**

Descrição do produto: Rolo de pele de carneiro de alta qualidade.

Instrução de Uso: Ideal para tintas látex, Acrílica, PVA, Óleo e Esmalte em superfícies Semi-Rugosas.

## **Rolo Lã de Carneiro Econômico 23 cm 773/19**

Descrição do produto:

Instrução de Uso:

## **Rolo Lã de Carneiro Extra 322/22**

Descrição do produto: Rolo de Pele de Carneiro Merino Australiano com lã extra longa e densa de 25 mm, grande capacidade de retenção

Instrução de Uso: Ideal para pinturas com tinta látex, Acrílico, PVA , Óleo e esmalte em paredes externas rugosas ou texturizadas

## **Rolo Lã de Carneiro Maxila 23 cm 328/25**

Descrição do produto: Rolo de lã 100% natural tramado em tecido com 25 cm de altura.Instrução de Uso: Ideal para pinturas em superfícies rugosas com tinta acrílica PVA, Látex e Esmalte

## **Rolo Lã de Carneiro Sintético 25 cm ( Redam )**

Descrição do produto: Rolo de lã 100% natural tramado em tecido

Instrução de Uso: Ideal para tintas em base d'agua , PVA, Látex e Similares.

## **Rolo Nivelado 23 cm 325/12**

Descrição do produto: Rolo 23 cm fabricado em poliamida texturizada de 10 mm, garante um excelente nivelamento da pintura superior capacidade de transferência de tinta, proporcionando um trabalho com rapidez e excelente acabamento

Instrução de Uso: Ideal para fino acabamento em superfícies lisas, use com tintas acrílicas, Látex ( PVA ) e esmalte.

## **Rolo Textura 1155**

Descrição do produto: Rolo para efeito textura rustica

Instrução de Uso: Ideal para massas especiais ( textura )

## **Rolo Textura fina 110/75**

Descrição do produto: Rolo 23 cm de espuma para efeito de textura fina.

Instrução de Uso: Ideal para massas especiais ( textura )

## **Rolo Textura fina acabamento 09 cm 110/9**

Descrição do produto: mini-Rolo 09 cm Texturizador para acabamento e retoques com textura fina

Instrução de Uso: Ideal para massas especiais ( textura )

## **Rolo Textura grossa 110/55**

Descrição do produto: Rolo 23 cm de espuma para efeito de textura extra.

Instrução de Uso: Ideal para massas especiais ( textura )

## **Rolo Textura pinta canto 05 cm AT110/7**

Descrição do produto: Rolo Espuma Poliéster de 5 cm com corte especial para pintura de cantos.

Instrução de Uso: Ideal para aplicação de textura fina com massa em cantos de paredes

## **Rolo Tinta em pó**

Descrição do produto: Rolo de microfibras especial para pintura em tinta em pó.

Instrução de Uso: Ideal para pintura em superfícies lisas e semi rugosas

## **Trinchas 319**

Descrição do produto: Trincha com cerdas pretas selecionadas. Para aplicações em pequenas superfícies

Instrução de Uso: Indicado para óleo e esmalte

## **Trinchas 395**

Descrição do produto: Trincha com cerdas Gris selecionadas.

Instrução de Uso: Indicado para Látex e Acrílica

## **Trinchas 319**

Descrição do produto: Trincha com cerdas brancas selecionadas.

Instrução de Uso: Indicado para vernizes e stains

# ADESIVOS E COLAS



**RAMACON**

DISTRIBUIDORA

MATERIAL ELÉTRICO | HIDRÁULICO | FERRAGENS EM GERAL



**ADESIVOS E COLAS**

**ADESIVO CONTATO**



Código	Cód. ISN	Descrição	U.V.	Emb.	Fornecedor
00042	00042	ADESIVO CONTATO 200 G	UND.	12	BRASCOLA
00043	00043	ADESIVO CONTATO 750 G	UND.	06	BRASCOLA

**ADESIVO PARA TUBOS**



Código	Cód. ISN	Descrição	U.V.	Emb.	Fornecedor
02519	02608	ADESIVO P/TUBOS 175G	UND.	15	TIGRE

**ADESIVO PARA JUNTA DE MOTOR**



Código	Cód. ISN	Descrição	U.V.	Emb.	Fornecedor
00044	00044	ADESIVO P/JUNTA DE MOTOR 75 G	UND.	24	3M

**ARALDITE**



Código	Cód. ISN	Descrição	U.V.	Emb.	Fornecedor
02924	03039	ARALDITE HOBBY 16G 10 MIN.	UND.	12	BRASCOLA
00069	00069	ARALDITE HOBBY 23G 10 MIN.	UND.	48	BRASCOLA

**ADESIVO PARA TUBOS**



Código	Cód. ISN	Descrição	U.V.	Emb.	Fornecedor
00045	00045	ADESIVO P/TUBOS 17 G	UND.	36	TIGRE
00047	00047	ADESIVO P/TUBOS 17 G	UND.	48	PULVITEC
00048	00048	ADESIVO P/TUBOS 75 G	UND.	30	TIGRE
00050	00050	ADESIVO P/TUBOS 75 G	UND.	30	PULVITEC



Código	Cód. ISN	Descrição	U.V.	Emb.	Fornecedor
00070	00070	ARALDITE PROFESSIONAL 23G 90 MIN.	UND.	06	BRASCOLA

**ADESIVOS E COLAS**

**COLAS**

**BASTÃO DE SILICONE**



Código	Cód. ISN	Descrição	U.V.	Emb.	Fornecedor
00147	00151	BASTAO SILICONE TRANSP. 5/16 X 12	PCT.	01	MAX

**BORRACHA SILICONE**



Código	Cód. ISN	Descrição	U.V.	Emb.	Fornecedor
00176	00180	BORRACHA SILICONE 50G	UND.	24	PULVITEC



Código	Cód. ISN	Descrição	U.V.	Emb.	Fornecedor
00178	00182	BORRACHA SILICONE 50G ALTA TEMP.	UND.	12	PULVITEC



Código	Cód. ISN	Descrição	U.V.	Emb.	Fornecedor
00177	00181	BORRACHA SILICONE 280G	UND.	12	PULVITEC



Código	Cód. ISN	Descrição	U.V.	Emb.	Fornecedor
00477	00485	COLA BRANCA 500G	UND.	12	FORTIFIX
00478	00486	COLA BRANCA 1 KG	UND.	12	FORTIFIX
00479	00487	COLA BRANCA 5 KG	UND.	04	FORTIFIX



Código	Cód. ISN	Descrição	U.V.	Emb.	Fornecedor
00480	00488	COLA MALUCA 2 G	UND.	12	COLA MALUCA



Código	Cód. ISN	Descrição	U.V.	Emb.	Fornecedor
00481	00489	COLA SUPER BONDER 1,5G ORIGINAL	UND.	24	LOCTITE



Código	Cód. ISN	Descrição	U.V.	Emb.	Fornecedor
00482	00490	COLA SUPER BONDER 2G POWER FLEX	UND.	12	LOCTITE



**COLAS**



Código	Cód. ISN	Descrição	U.V.	Emb.	Fornecedor
00483	00491	COLA SUPER BONDER 3G ORIGINAL	UND.	24	LOCTITE



Código	Cód. ISN	Descrição	U.V.	Emb.	Fornecedor
00484	00492	COLA SUPER BONDER 5G PRECISAO	UND.	12	LOCTITE

**EPÓXIS**



Código	Cód. ISN	Descrição	U.V.	Emb.	Fornecedor
00631	00640	DUREPOXI 50G	UND.	48	HENKEL
00632	00641	DUREPOXI 100G	UND.	48	HENKEL

**ADESIVOS E COLAS**

**FITAS**



Código	Cód. ISN	Descrição	U.V.	Emb.	Fornecedor
03142	03263	FITA CREPE 18MM X 50M	RL.	06	3M
03143	03264	FITA CREPE 24MM X 50M	RL.	60	3M
03144	03265	FITA CREPE 48MM X 50M	RL.	36	3M
00918	00926	FITA CREPE 18MM X 50M	RL.	12	ADELBRAS



Código	Cód. ISN	Descrição	U.V.	Emb.	Fornecedor
03162	03283	FITA FIXA FORTE 12MM X 2M	RL.	12	3M
03163	03284	FITA FIXA FORTE 19MM X 2M	RL.	12	3M
03164	03285	FITA FIXA FORTE 25MM X 2M	RL.	12	3M



Código	Cód. ISN	Descrição	U.V.	Emb.	Fornecedor
00919	00927	FITA GOMADA 36MM X50M	RL.	7	ADELBRAS



Código	Cód. ISN	Descrição	U.V.	Emb.	Fornecedor
00914	00922	FITA P/EMBALAGEM 48MM X 45M MARR	RL.	04	ADELBRAS
00915	00923	FITA P/EMBALAGEM 48MM X 45M TRAN	RL.	04	ADELBRAS
03160	03281	FITA P/EMBALAGEM 45MM X 45M MARROM	RL.	04	3M
03161	03282	FITA P/EMBALAGEM 45MM X 45M TRANSP.	RL.	04	3M

**FITA VEDA ROSCA**



Código	Cód. ISN	Descrição	U.V.	Emb.	Fornecedor
00928	00936	FITA VEDA ROSCA 12MMX 5M	RL.	120	POLYFITA
00929	00937	FITA VEDA ROSCA 12MM X 10M	RL.	60	PULVITEC
00930	00938	FITA VEDA ROSCA 12MM X 10M	RL.	120	POLYFITA
00931	00939	FITA VEDA ROSCA 18MM X 5M	RL.	120	POLYFITA
00933	00941	FITA VEDA ROSCA 18MM X 10M	RL.	63	TIGRE
00932	00940	FITA VEDA ROSCA 18MM X 10M	RL.	60	PULVITEC
00934	00942	FITA VEDA ROSCA 18MM X 10M	RL.	20	POLYFITA
00935	00943	FITA VEDA ROSCA 18MM X 25M	RL.	28	TIGRE
00936	00944	FITA VEDA ROSCA 18MM X 25M	RL.	30	PULVITEC
00937	00945	FITA VEDA ROSCA 18MM X 25M	RL.	60	POLYFITA
00938	00946	FITA VEDA ROSCA 18MM X 50M	RL.	28	TIGRE
00940	00947	FITA VEDA ROSCA 18MM X 50M	RL.	30	PULVITEC

**POLYEPOX**



Código	Cód. ISN	Descrição	U.V.	Emb.	Fornecedor
00633	00642	POLYEPOX 100G	UND.	12	PULVITEC

**ADESIVOS E COLAS**

**SOLUÇÃO PREPARADORA**



Código	Cód. ISN	Descrição	U.V.	Emb.	Fornecedor
02532	02627	SOLUCAO PREPARADORA 1 LITRO	UND.	06	TIGRE

**SILICONE SPLAY**



Código	Cód. ISN	Descrição	U.V.	Emb.	Fornecedor
00179	00183	SILICONE SPRAY 300 ML	UND.	12	RIQAQUIMICA



# A massa *mais macia* do Brasil está de roupa nova!



## Poly Vedanel Anel de Vedação

*não resseca!*  
*10 anos de garantia*



## Polytubes Fita Veda Rosca



## Polytubes Adesivo para tubos de PVC



*o preferido dos encanadores*

## Polystic Alta Temperatura Silicone Acético



## Polystic Uso Geral Silicone Acético



**PULVITEC**

## Especificações Técnicas Adesivos e Colas

### Adesivo Contato 200g / 750g ( Brascola )

Instrução de Uso: Colagem de Alta Qualidade e durabilidade para materiais de superfícies diferentes, como laminados decorativos ( formicas ), couro, compensados, fibras, cimentos, papelão, papel e outros. Para diluição e limpeza utilizar Cossolvente B-21 ( Produto Brascola ).

Secagem: Secagem final em 24 horas

### Adesivo P/ Junta de Motor 3M

Instrução de Uso:

- As superfícies deverão estar limpas, secas e livres de óleo ou graxa.
- Aplicar uma fina e uniforme camada em uma ou ambas as superfícies a serem unidas, por meio de pincéis, espátulas ou pistolas.
- No caso da aplicação ser concretizada com pincel, este deverá ser duro e curto, fazendo a mínima quantidade de pinceladas possíveis em um só sentido.
- A cobertura das duas superfícies é recomendada porque dá um maior poder de aderência e um intervalo de tempo mais longo para se processar a união das peças. Superfícies semiporosas podem requerer mais do que uma demão para dar uma quantidade suficiente de adesivo. Isso é devido ao fenômeno da capilaridade, muito comum às superfícies semiporosas.
- As superfícies devem ser justapostas somente depois do adesivo não setransferir para os dedos, ao toque.
- Aplicando-se o Adesivo para Juntas de Motores Diesel nas duas superfícies, deve-se esperar de 5 a 10 minutos para se fazer à junção, ao passo que uma só aplicação requer de 2 a 3 minutos.
- O ponto de secagem ideal está em função das superfícies sendo mais rápido nas superfícies porosas e mais lento nas não porosas.
- Para se obter um bom contato em todos os pontos junte as superfícies firmemente e comprima-as com um simples recalque manualmente ou então com auxílio de roletes.
- Maiores poderes de fixação imediata podem ser obtidos por qualquer um dos métodos de reativação seguintes:  
Por solventes: deixar o adesivo secar completamente no ambiente. Depois, umedeça-o com acetona e complete a junção de maneira regular. Se as áreas cobertas forem conservadas limpas, filmes de Adesivo para Juntas de Motores Diesel poderão ser reativados por solventes até 30 dias após a aplicação.  
Por calor: deixar o filme de adesivo secar ao ar completamente. Juntar as superfícies, prensá-las e levá-las à temperatura de 121°C – 148°C, pelo tempo máximo de 5 minutos. Suficiente pressão deve ser mantida durante o aquecimento para assegurar o íntimo contato. As superfícies não deverão ser unidas por tempo superior a 7 dias antes da reativação por aquecimento.

Armazenamento:

- Mantenha o produto entre 20°C a 25°C para se obter uma estabilidade máxima.
- Em virtude de conter solvente inflamável, deve-se conservar o Adesivo para Juntas de Motores Diesel em lugares isentos fontes de calor ou ignição.
- Nas condições acima a vida útil do produto é de 18 meses.

### Adesivo P/ Tubos ( Pulvitec e Tigre )

Descrição: Adesivo líquido à base de resinas de PVC dissolvidas em uma mistura de solventes orgânicos.

Instrução de Uso: Adesivo para tubos de PVC rígido para colagem de tubos e conexões, tanto para a rede de adução de água como para rede de esgoto, calhas e dutos de PVC. Pode ser usado também em dutos telefônicos e elétricos (desde que não sejam flexíveis), bem como em outros tipos de plásticos (rígidos) que sofram algum ataque em sua superfície, como poliestireno, ABS, acrílico.

### Araldite

Descrição do Produto: é um adesivo epóxi, bi- componente utilizado para pequenas colagens e reparos, para a colagem dos mais variados materiais. Isento de solventes, endurece a temperatura ambiente ou a quente.

Aplicação: No uso profissional e doméstico é indicado para colar pequenas superfícies de materiais lisos, porosos ou irregulares como azulejos, madeira, vidro, concreto, fibras naturais, pedras, metais, a maioria dos plásticos rígidos (exceção polietileno, polipropileno, nylon) e outros materiais.

Instruções para uso:

- Antes de aplicar o ARALDITE HOBBY, limpar as superfícies deixando-as isentas de gordura, poeira, oxidação e tintas remanescentes.
- Colocar na base que acompanha a embalagem ou recipiente, partes iguais das duas bisnagas. Misturar até obter uma pasta homogênea. ATENÇÃO: Utilizar a mistura no máximo em 5 minutos.
- Aplicar uma camada fina da mistura sobre as duas partes a serem coladas. Juntar pressionando até a completa secagem (se necessário fixar com fita adesiva ou similar).

Secagem:

Ocorre em 10 minutos, à temperatura ambiente de 25 C.  
Em temperaturas inferiores, a secagem é mais lenta. Obtém-se a resistência final em 2 horas.

### Borracha Silicone 50g e 280g ( Pulvitec )

Descrição: Selante à base de borracha de silicone, autovulcanizável, com fungicida. De cura acética, apresenta maior facilidade de extrusão e de aplicação, e melhor acabamento da junta. De cura super rápida, não escorre, é mais transparente, adere em diversos substratos e resiste aos raios UV, às variações de temperatura, água, maresia e produtos de limpeza. Suporta torções, tensões, absorve impactos, fixa e preenche espaços. Tem maior poder de adesão e alta elasticidade, o que lhe confere excelente ancoragem e performance.

Principais Usos: Desenvolvido para selar, vedar e calafetar uma infinidade de Materiais, preferencialmente não porosos. Usado para evitar infiltrações de água, vedar box e esquadrias de alumínio, cascos de barcos, pias, ralos, sifões, calhas, janelas e telhas, bem como para isolamento elétrico, vedação de infiltrações em automóveis, etc.

Limitações

Não é indicado para juntas de dilatação ou aplicações técnicas e aquários.

Validade: 18 Meses

### Borracha Silicone 50g Alta Temp. ( Pulvitec )

Descrição: Adesivo vedante à base de silicone, vermelho, autovulcanizável de cura ácida, indicado para aplicação sob condições de alta temperatura. Resiste à temperaturas de -50°C até +250°C contínua e de até 310°C intermitente. De cura acética, não escorre e resiste aos raios UV, às variações de temperatura, água e maresia. Suporta torções, tensões, absorve impactos, fixa e preenche espaços.



# Especificações Técnicas Adesivos e Colas

**Principais Usos:** Desenvolvido para selar, vedar e calafetar juntas de vedação de motores, vedação de caixas de câmbio, de bombas d'água e de óleo, dutos, caldeiras, sistemas de aquecimento e exaustão, guarnições de forno e estufas, termostatos, etc.

**Limitações:** Não deve ser aplicado em contato direto com gasolina ou outros solventes orgânicos. Não deve ser usado em aplicações que entrem em contato com alimentos.

**Secagem:** Forma película em 10 minutos após aplicação. Em 1 hora seca ao tato e vulcaniza em 24 horas. O máximo de resistência é desenvolvido após 7 dias.

**Armazenamento:** Após o uso, não retirar o bico aplicador com o produto, pois desta forma ele se vulcanizará no bico e servirá como "tampa" para o restante da embalagem. Quando for usado novamente, basta retirar o bico da bisnaga e limpar o silicone já vulcanizado com auxílio de um objeto (Ex. um prego).

**Causas Prováveis de Problemas:**

- Locais onde exista excesso de água antes da aplicação.
  - Excesso ou falta de produto.
  - Limpe e seque bem a superfície.
  - Elimine resíduos de óleo, graxa, pó, oxidações e rebarbas.
  - A limpeza pode ser feita mecanicamente por abrasão ou usando-se solvente desengraxante.
  - Recomenda-se efetuar a limpeza no mesmo dia da aplicação para evitar alguma contaminação acidental.
  - Evite o uso de detergente ou sabão, pois seus resíduos impedem a aderência.
  - Corte o bico na medida desejada e fixe-o firmemente na bisnaga.
  - Aplique o produto em toda a extensão da junta a ser calafetada.
  - Forma película em 10 minutos após a aplicação. Em 1 hora seca ao tato e vulcaniza em 24 horas. Em 7 dias desenvolve o máximo de resistência.
  - Após a vulcanização, o produto só poderá ser removido com lâmina ou estilete.
  - Terminado todo o trabalho, deixe secar o resto do material no bico e retire-o na próxima vez que usar.
- Validade: 18 Meses

## **Cola Branca ( Fortfix )**

**Instrução de Uso:** Verificar se a superfície encontra-se limpa e seca. Aplicar a cola em uma das partes e friccioná-lá com a outra parte logo em seguida. Manter as partes pressionadas até a secagem. Após o manuseio, lavar as mãos com água corrente e sabão neutro.

**Aplicação:** Colagem de madeira e moveis, papelão, papel, tecido e couro

**Secagem:** A Secagem varia de acordo com o material. Quanto mais porosa a superfície, mais rápida a secagem.

## **Cola Super**

**Instrução de Uso:** Certifique-se que a superfície de colagem esteja limpa ( de preferencia seca para maior resistência ), Mantenha o tubo com o bico para cima, em direção oposta ao rosto, sem pressioná-lo, rosqueie a tampa para perfurar o lacre. Caso o lacre não se rompa, retire a tampa e, com cuidado, perfure-o com um objeto pontiagudo. Em seguida, recoloque a tampa. Remova a tampa e aplique a SUPER BONDER, junte as partes imediatamente e pressione as partes coladas por 10 segundos.

**Conservação:** Segure o tubo com o bico para cima e dê um leve toque na base para que o produto que estiver no bico para seu interior. Limpe o bico com papel e tampe.

Armazene o produto em pé em lugar seco e fresco. .

Usado para colar: porcelana, Metal, Borracha, Couro, Madeira, papel e plástico \*

\*Exceto: polietileno (PE), polipropileno (PP), Silicone, Resina antiaderente (PTFE). Produto não recomendado para tecidos e Isopor..

**Aplicação:** Colagem de madeira e moveis, papelão, papel, tecido e couro

**Secagem:** A Secagem varia de acordo com o material. Quanto mais porosa a superfície, mais rápida a secagem.

## **Durepoxi**

Recomendado para:

Metal, Vidro, Madeira, Cerâmica, Cimento, Mármore e Plástico

Propriedades:

Extra forte e resistente

Endurece até debaixo d'água

Cola quase todos os materiais

Resiste a temperaturas (-50°C / +150°C)

Resultados perfeitos: acabamento final com tinta e/ou verniz, serra ou lixa

Modo de Preparo:

Misture em partes iguais até formar uma massa cinza homogênea.

Aplique em seguida.

Nivele a massa com os dedos ou ferramenta umedecidos.

Espere 12h para dar acabamento com tinta e/ou verniz, serra ou lixa.

Lave as mãos imediatamente após o uso.

## **Silicone Spray**

Renova e recondiciona Plásticos, Borrachas e Vinil

**Modo de Usar:** Acione a válvula em direção ao local a ser aplicado, e em seguida espalhe com um pano limpo para um perfeito acabamento. Para locais de difícil acesso utilize o bico extensor.

Locais a ser usado: Paines de Veiculos, pneus, bancos de couro, parachoques, peças cromadas, grades plásticas, vidros, moveis, pratarias, cristais e etc..



# AGROPECUÁRIA



# RAMACON

D I S T R I B U I D O R A

MATERIAL ELÉTRICO | HIDRÁULICO | FERRAGENS EM GERAL



**ANCINHOS**

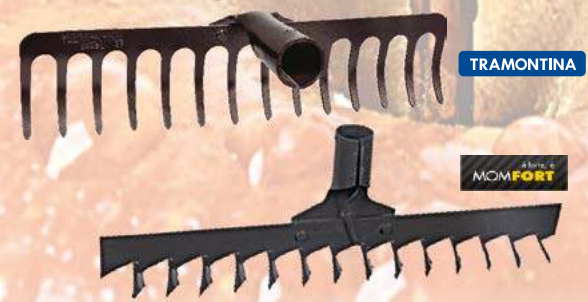

Código	Cód. ISN.	Descrição	U.V.	Emb.	Fornecedor
00061	00061	ANCINHO 14 DENTES S/CABO	UND.	12	MOMFORT
02762	02762	ANCINHO 14 DENTES S/CABO CURVO	UND.	12	TRAMONTINA

**ARAMES**

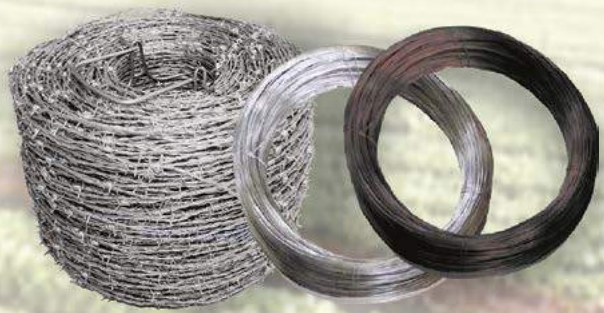

Código	Cód. ISN.	Descrição	U.V.	Emb.	Fornecedor
00071	00071	ARAME FARPADO 500M	RL.	01	BELGO
00072	00072	ARAME GALVANIZADO 18	RL.	01	BELGO
00073	00073	ARAME RECOZIDO 18	RL.	01	BELGO

**BETONEIRA**



Código	Cód. ISN.	Descrição	U.V.	Emb.	Fornecedor
03426	03426	BETONEIRA 400 LTS. MB-400 P	UND.	1	MOTOMIL

**BOMBA SUBMERSA**



Código	Cód. ISN.	Descrição	U.V.	Emb.	Fornecedor
00175	00179	BOMBA SUBMERSA 650 300W 3/4"	UND.	04	PLANALTO
03495	03633	BOMBA SUBMERSA 850 360W 3/4"	UND.	06	FAZAGUA

**CABOS**



Código	Cód. ISN.	Descrição	U.V.	Emb.	Fornecedor
00264	00270	CABO P/ANCINHO 1,50 MTS.	UND.	12	MOMFORT



Código	Cód. ISN.	Descrição	U.V.	Emb.	Fornecedor
00265	00271	CABO P/ENXADA 1,50 MTS.	UND.	12	MOMFORT



Código	Cód. ISN.	Descrição	U.V.	Emb.	Fornecedor
00267	00273	CABO P/ENXADÃO FOICE 1,20 MTS.	UND.	12	MOMFORT



Código	Cód. ISN.	Descrição	U.V.	Emb.	Fornecedor
00270	00276	CABO P/MACHADO	UND.	12	MOMFORT



Código	Cód. ISN.	Descrição	U.V.	Emb.	Fornecedor
00271	00277	CABO P/MARRETA	UND.	01	MOMFORT



Código	Cód. ISN.	Descrição	U.V.	Emb.	Fornecedor
00272	00278	CABO P/MARTELO	UND.	01	MOMFORT



Código	Cód. ISN.	Descrição	U.V.	Emb.	Fornecedor
00273	00279	CABO P/PÁ 0,75 CM	UND.	12	MOMFORT



Código	Cód. ISN.	Descrição	U.V.	Emb.	Fornecedor
00274	00280	CABO P/PICARETA	UND.	12	MOMFORT

**CÂMARAS E PNEUS**



Código	Cód. ISN.	Descrição	U.V.	Emb.	Fornecedor
00374	00382	CAMARA DE AR 3,25 X 8	UND.	50	LEVORIN



Código	Cód. ISN.	Descrição	U.V.	Emb.	Fornecedor
01611	01622	PNEU P/CARRO DE MAO 3,25 X 8	UND.	01	LEVORIN

**CARROS DE MÃO**



Código	Cód. ISN.	Descrição	U.V.	Emb.	Fornecedor
00418	00426	CARRO DE MAO 50 LTS. CHAPA 26	UND.	61	FAMASTIL



Código	Cód. ISN.	Descrição	U.V.	Emb.	Fornecedor
02579	02676	CARRO DE MAO 60 LTS. CHAPA 24	UND.	01	FISCHER

**CARROS DE MÃO**



Código	Cód. ISN.	Descrição	U.V.	Emb.	Fornecedor
02761	02875	CAR. DE MAO 70 LTS. CHAPA 20 EXTRAFORT	UND.	01	TRAMONTINA



Código	Cód. ISN.	Descrição	U.V.	Emb.	Fornecedor
00419	00417	CARRO DE MAO 80 LTS	UND.	01	TRAMONTINA

**CAVADEIRAS**



Código	Cód. ISN.	Descrição	U.V.	Emb.	Fornecedor
02763	02877	CAVADEIRA ARTICULADA C/CABO 1,10M	UND.	01	TRAMONTINA
02664	02771	CAVADEIRA ARTICULADA C/CABO 1,40M	UND.	02	MOMFORT

**COLHEDOR DE FRUTAS**

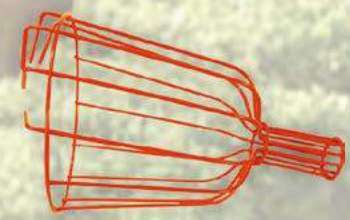

Código	Cód. ISN.	Descrição	U.V.	Emb.	Fornecedor
02770	02884	COLHEDOR DE FRUTAS S/CABO	UND.	06	TRAMONTINA



**ENXADAS**



Código	Cód.ISN.	Descrição	U.V.	Emb.	Fornecedor
00662	00672	ENXADA ESTAMPADA 2,5 S/CABO 77222/254	UND.	06	TRAMONTINA



Código	Cód.ISN.	Descrição	U.V.	Emb.	Fornecedor
00663	00673	ENXADA FORJADA 2,5 S/CABO 77260/254	UND.	06	TRAMONTINA



Código	Cód. ISN.	Descrição	U.V.	Emb.	Fornecedor
00661	00671	ENXADA NORTE ESTREITA 2,5 S/CABO	UND.	12	MOMFORT



Código	Cód. ISN.	Descrição	U.V.	Emb.	Fornecedor
02765	02879	ENXADAO ESTREITO 2,5 S/CABO 77222/254	UND.	06	TRAMONTINA



Código	Cód. ISN.	Descrição	U.V.	Emb.	Fornecedor
02764	02878	ENXADAO LARGO 2,5 S/CABO 77260/254	UND.	06	TRAMONTINA

**ENXADAS**



Código	Cód.ISN.	Descrição	U.V.	Emb.	Fornecedor
03514	03655	ENXADA ESTAMPADA 2,5 C/CABO 1,50 MTS.	UND.	01	TRAMONTINA
03510	03651	ENXADA FORJADA 2,5 C/CABO 1,50 MTS.	UND.	01	TRAMONTINA

**FACÕES E FOICES**



Código	Cód.ISN.	Descrição	U.V.	Emb.	Fornecedor
00839	00848	FACAO 10 MATO	UND.	06	TRAMONTINA
00842	00851	FACAO 12 MATO	UND.	06	TRAMONTINA
00843	00852	FACAO 14 MATO	UND.	06	TRAMONTINA
00844	00853	FACAO 16 MATO	UND.	06	TRAMONTINA
00845	00854	FACAO 18 MATO	UND.	06	TRAMONTINA



Código	Cód.ISN.	Descrição	U.V.	Emb.	Fornecedor
00840	00849	FACAO 12 CANA C/GANCHO	UND.	12	TRAMONTINA



Código	Cód.ISN.	Descrição	U.V.	Emb.	Fornecedor
00841	00850	FACAO 12 CANA S/GANCHO	UND.	06	TRAMONTINA



Código	Cód.ISN.	Descrição	U.V.	Emb.	Fornecedor
00961	00969	FOICE CEARA S/CABO	UND.	06	TRAMONTINA



Código	Cód.ISN.	Descrição	U.V.	Emb.	Fornecedor
00962	00970	FOICE ROCADEIRA S/CABO	UND.	06	TRAMONTINA

**Ferramentas  
Tramontina**



**TRAMONTINA,**  
a linha mais completa de ferramentas para  
agricultura e construção civil.



**TRAMONTINA**  
www.tramontina.com



**FORRAGEIRA**



Código	Cód.ISN.	Descrição	U.V.	Emb.	Fornecedor
02592	02692	FORRA.GP-1500AB 1,5HP MONOF.C/CHAVE	UND.	01	GARTHEN

**INSETICIDAS**



Código	Cód. ISN.	Descrição	U.V.	Emb.	Fornecedor
01067	01077	JIMO CUPIM INCOLOR 500 ML.	UND.	12	JIMO
01068	01078	JIMO CUPIM INCOLOR 900 ML.	UND.	12	JIMO
01069	01079	JIMO CUPIM INCOLOR AEROSOL 400 ML.	UND.	12	JIMO

**MACHADOS**



Código	Cód. ISN.	Descrição	U.V.	Emb.	Fornecedor
02989	03105	MACHADINHO C/CABO	UND.	06	SAO ROMAO
01351	01361	MACHADO 3,0 LBS.	UND.	06	TRAMONTINA
02441	02477	MACHADO 3.5 LBS.	UND.	06	MOMFORT

**PÁS**



Código	Cód.ISN.	Descrição	U.V.	Emb.	Fornecedor
01465	01475	PA DE BICO C/CABO	UND.	06	MOMFORT
01464	01474	PA DE BICO C/CABO	UND.	06	TRAMONTINA



Código	Cód.ISN.	Descrição	U.V.	Emb.	Fornecedor
01468	01478	PA QUADRADA C/CABO	UND.	06	MOMFORT
01467	01477	PA QUADRADA C/CABO	UND.	06	TRAMONTINA

**PICARETAS**



Código	Cód.ISN.	Descrição	U.V.	Emb.	Fornecedor
01536	01546	PICARETA CHIBANCA S/CABO 4 LBS.	UND.	06	TRAMONTINA



Código	Cód.ISN.	Descrição	U.V.	Emb.	Fornecedor
01538	01548	PICARETA ESTREITA S/CABO 4 LBS.	UND.	06	TRAMONTINA



Código	Cód.ISN.	Descrição	U.V.	Emb.	Fornecedor
03511	03652	PICARETA CHIBANCA C/CABO 0,90 CM 4 LBS.	UND.	06	TRAMONTINA



Código	Cód.ISN.	Descrição	U.V.	Emb.	Fornecedor
03515	03656	PICARETA ESTREITA C/CABO 0,90 CM 4 LBS.	UND.	06	TRAMONTINA

**PULVERIZADORES**



Código	Cód.ISN.	Descrição	U.V.	Emb.	Fornecedor
01612	01623	POLVILHADEIRA MATA FORMIGA 1 KG.	UND.	06	GUARANY



Código	Cód.ISN.	Descrição	U.V.	Emb.	Fornecedor
01634	01645	PULVERIZADOR ALTA PRESSAO 5 LTS.	UND.	01	GUARANY



Código	Cód.ISN.	Descrição	U.V.	Emb.	Fornecedor
01635	01646	PULVERIZADOR LEVE EXPORT	UND.	12	GUARANY

**ROLDANAS**



Código	Cód.ISN.	Descrição	U.V.	Emb.	Fornecedor
01770	01781	ROLDANA P/POCO N 12	UND.	12	JCA
01771	01782	ROLDANA P/POCO N 14	UND.	12	JCA
01772	01783	ROLDANA P/POCO N 16	UND.	12	JCA

**TELAS**



Código	Cód.ISN.	Descrição	U.V.	Emb.	Fornecedor
01960	01971	TELA HEX. GALINHEIRO 0,63 X 1,50 X 50M	RL.	01	MORLAN
01961	01972	TELA HEX. GALINHEIRO 0,63 X 1,80 X 50M	RL.	01	MORLAN
02832	02947	TELA HEX. PINTEIRO 0,56 X 1,00 X 50M	RL.	01	MORLAN
01957	01968	TELA HEX. PINTEIRO 0,56 X 1,50 X 50M	RL.	01	MORLAN
01958	01969	TELA HEX. VIVEIRO 0,46 X 1,00 X 50M	RL.	01	MORLAN
01959	01970	TELA HEX. VIVEIRO 0,46 X 1,50 X 50M	RL.	1	MORLAN



Código	Cód.ISN.	Descrição	U.V.	Emb.	Fornecedor
01964	01975	TELA HEX. GALINHEIRO PRETA L 1,00 X 50 M	RL.	01	NORTENE
01965	01976	TELA HEX. GALINHEIRO PRETA L 1,50 X 50 M	RL.	01	NORTENE
01966	01977	TELA HEX. PINTEIRO PRETA L 1,00 X 50M	RL.	01	NORTENE
01967	01978	TELA HEX. PINTEIRO PRETA L 1,50 X 50M	RL.	01	NORTENE
01962	01973	TELA HEX. VIVEIRO PRETA L 1,00 X 50M	RL.	01	NORTENE
01963	01974	TELA HEX. VIVEIRO PRETA L 1,50 X 50M	RL.	01	NORTENE



Código	Cód.ISN.	Descrição	U.V.	Emb.	Fornecedor
01969	01980	TELA MOSQUITEIRO VERDE 1,00 X 50M	RL.	01	NORTENE
01970	01981	TELA MOSQUITEIRO VERDE 1,50 X 50M	RL.	01	NORTENE



**TELHAS**



Código	Cód.ISN.	Descrição	U.V.	Emb.	Fornecedor
01971	01982	TELHA ACRILICA LISA	UND.	50	TELHA ACRIL

**TELHAS**



Código	Cód.ISN.	Descrição	U.V.	Emb.	Fornecedor
03263	03388	TELHA INCOLOR 2,44 X 0,50M X 0,6MM	UND.	01	IBF

**TESOURAS**



Código	Código.ISN.	Descrição	U.V.	Emb.	Fornecedor
01972	01983	TELHA ACRILICA LISA 2 ONDAS 0,29 X 0,45C	UND.	20	TELHA ACRIL



Código	Cód.ISN.	Descrição	U.V.	Emb.	Fornecedor
02769	02883	TESOURA P/GRAMA 12	UND.	12	TRAMONTINA
01976	01987	TESOURA P/GRAMA 12	UND.	12	MOMFORT



Código	Cód.ISN.	Descrição	U.V.	Emb.	Fornecedor
02591	02961	TELHA FIBROCIMENTO 2,44 X 050M X 4MM	UND.	01	ETERNIT



Código	Cód.ISN.	Descrição	U.V.	Emb.	Fornecedor
02768	02882	TESOURA P/PODA C/CABO PLASTICO	UND.	12	TRAMONTINA

**VALVULAS DE SUCCÃO**



Código	Cód.ISN.	Descrição	U.V.	Emb.	Fornecedor
01974	01985	TELHA INCOLOR 01 ONDA 0,51 X 0,17CM	UND.	10	IBF
01975	01986	TELHA INCOLOR 02 ONDAS 0,51 X 0,38CM	UND.	10	IBF



Código	Cód.ISN.	Descrição	U.V.	Emb.	Fornecedor
02260	02271	VALVULA SUCCAO 1	UND.	12	DOCOL
02261	02272	VALVULA SUCCAO 3/4	UND.	12	DOCOL
02262	02273	VALVULA SUCCAO 1.1/ 4	UND.	06	DOCOL
02263	02274	VALVULA SUCCAO 1.1/2	UND.	06	DOCOL
03018	03137	VALVULA SUCCAO 2	UND.	1	DOCOL
02533	02628	VALVULA SUCCAO SOLDAVEL 25MM	UND.	5	TIGRE

Desde 1956

**JIMO**  
QUALIDADE COMPROVADA





Mais de 350 produtos para sua obra.  
A ferramenta do Pedreiro Brasileiro!



WWW.MOMFORT.COM.BR  
Rua Pref. José Bauer, 1300. Jaraguá do Sul/SC - CEP: 89254-235.  
Fone: (47) 3370-2155 / 0800 6452440

## Especificações Técnicas Agropecuária e Agrícola

### Bomba Submersa 850 | Fazágua

0m—1700 L/h	Corrente Elétrica:
10m—1400 L/h	110 ou 220 volts monofásica
20M—1100L/h	Frequência: 60 ciclos
30M—900 l/h	Consumo Médio: 320 wats / 5.A
40M—700 l/h	Peso: 6,00Kg
50M—400 l/h	Altura: 34cm
(não recomendado)	Puxa Até 1.250 Lts. de Água por Hora
65M—150 l/h	Elevação de até 65 Mts.
(não recomendado)	

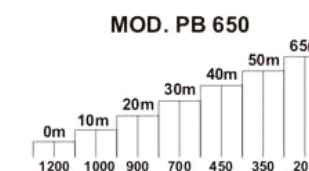

CARACTERÍSTICAS TÉCNICAS	
Modelo	PB 650
Peso Kgs.	6,0
Vasão L/h	1200
Potência W	300
Frequência HZ	50/60

### JIMO CUPIM

Inseticida líquido para aplicação em madeira seca, no combate e prevenção aos insetos que a atacam e destroem. Contém fungicida. Jimo Cupim, além de inseticida, é preventivo eficaz contra manchas de origem fúngica e mofos. É fornecido pronto para uso e deve ser usado em madeira seca. Jimo Cupim não deve ser aplicado sobre madeira envernizada, pintada ou encerada pois o acabamento dificulta a penetração do imunizante. Caso a madeira a ser tratada já apresente algum tipo de acabamento, recomenda-se sua remoção com lixa ou removedor, antes da aplicação de JIMO CUPIM. Não sendo possível, pode ser feita a injeção do produto nos orifícios que indicam a presença de insetos, com o Jimo Cupim Aerosol.

Jimo Cupim é apresentado nas versões Incolor e Marrom Escuro.

### Modo de Usar

Aplicar Jimo Cupim em madeiramento, assoalhos, parquetes, forros, esquadrias, móveis ou quaisquer outros artefatos de madeira, imunizando-os por muitos anos contra todos os insetos e microorganismos que os atacam e destroem.

Jimo Cupim deve ser aplicado em toda a superfície da madeira a ser protegida, por pincelamento, pulverização ou imersão. A aplicação com pincel ou pulverizador é indicada quando não há necessidade de impregnação profunda dos tecidos lenhosos. O rendimento depende do tipo de madeira a ser tratada. Para madeiras de até 1 polegada, varia de 3 a 5 m<sup>2</sup> por litro para madeiras brutas e de 8 a 10 m<sup>2</sup> por litro para madeiras trabalhadas como móveis, parquetes, etc. Em madeiras maiores do que 1 polegada, devem ser aplicadas 2 ou mais demãos de Jimo Cupim. O tratamento por imersão é mais eficaz e indicado quando a madeira, além de sujeita ao rigor das intempéries, fica também parcialmente em contato com o solo. Para imersão é necessário um tanque dimensionado de acordo com o material a ser tratado e, para evitar perdas do imunizante, é indicada a instalação de uma calha de drenagem afim de recolher o excesso de produto que escorrer da madeira. Em geral, alguns minutos são suficientes. O produto da calha de drenagem deve ser reutilizado.

Jimo Cupim é um produto fornecido pronto para o uso. Como é dimensionado para o tratamento preventivo ou curativo da madeira seca, sem acabamento, a aplicação de cera, tinta, verniz, stain ou o tratamento com synteko, cascolac ou similares só deverá ser realizado após a secagem do produto, que é variável de acordo com as condições do clima local.

### JIMO CUPIM (AEROSOL)

Inseticida equipado com agulha aplicadora, ideal para formigas domésticas e focos localizados de cupins em madeira seca.

Jimo Cupim Aerosol Residual é um inseticida que combate os focos localizados de cupins em pequenas peças de madeira. Sua ação é diretamente dirigida para a colônia de cupins no interior da madeira, através de um tubo flexível munido de uma agulha injetora e de uma superfície de contato anti-refluxo, que evita vazamentos durante a aplicação.

### Modo de Usar

Localizar os orifícios da madeira que indicam a presença de cupins. Introduzir a agulha com cuidado, colocar a superfície de contato do tubo flexível sobre a madeira e pressionar a válvula do aerosol. Se necessário, aumentar o diâmetro do orifício com um prego para que a agulha possa penetrar livremente. Caso os orifícios estejam vedados pelos próprios cupins com substância da cor da madeira, remover esta vedação antes de aplicar o aerosol, para evitar entupimento ou quebra da agulha. Através de pequenas batidas, localizar a área oca no interior da madeira destruída pelos cupins. Perfurar um ponto nesta área. Introduzir a agulha e comprimir a válvula durante cinco segundos ou até que o inseticida apareça em algum ponto da madeira. Inspeccionar após seis meses para assegurar-se da eliminação total da colônia.

### Controle de formigas domésticas

Jimo Cupim Aerosol Residual deve ser aplicado diretamente nos focos onde se alojam as formigas (frestas, fendas, rodapés, batentes de portas e janelas, orifícios de rejunte de azulejos, formigueiros, etc.).

### Modo de Usar

Para os esconderijos e formigueiros, direcionar o tubo flexível e pressionar a válvula do aerosol. Para orifícios de rejunte de azulejos, introduzir a agulha com cuidado, colocar a superfície de contato do tubo flexível sobre a área infectada e pressionar a válvula do aerosol.



## Para acabar com os cupins e brocas e evitar novas infestações!

- Alto rendimento e fácil aplicação.
- Ação preventiva e curativa.
- Prolongada ação residual.
- Pronto para uso.

Desde 1956

# JIMO

## CUPIM



# COZINHA & BANHEIRO

## RAMACON

DISTRIBUIDORA  
MATERIAL ELÉTRICO | HIDRÁULICO | FERRAGENS EM GERAL



Beleza e modernidade para seu banheiro,  
economia e qualidade para você.



ambiente Parati



**Celite**

Lavatório com coluna  
Linha SAVEIRO  
Cód.: 02007 (lavatório)  
Cód.: 02201 (coluna)



**Celite**

Bacia com  
caixa acoplada  
Linha SAVEIRO  
Cód.: 02355 (bacia)  
Cód.: 13570 (caixa)



**Celite**

Bacia  
convencional  
Linha SAVEIRO  
Cód.: 02303



**logasa**

Lavatório  
com coluna  
Linha PARATI  
Cód.: 2212



**logasa**

Bacia com  
caixa acoplada  
Linha PARATI  
Cód.: 2195



**logasa**

Bacia  
convencional  
Linha PARATI  
Cód.: 2190

**Celite**

www.celite.com.br /mundocelite /mundocelite /mundocelite

**logasa**

www.logasa.com.br

**RAMACON**

DISTRIBUIDORA

MATERIAL ELÉTRICO | HIDRÁULICO | FERRAGENS EM GERAL

**ACABAMENTOS**



Código	Cód. ISN.	Descrição	U.V.	Emb.	Fornecedor
03297	03422	ACABAMENTO P/REGISTRO 4900 C35	UND.	18	DECA



Código	Cód. ISN.	Descrição	U.V.	Emb.	Fornecedor
03296	03421	ACABAMENTO P/REGISTRO 4900 C40	UND.	18	DECA

**ADAPTADOR P/VALVULA**



Código	Cód. ISN.	Descrição	U.V.	Emb.	Fornecedor
00032	00032	ADAPTADOR P/VALVULA PIA E LAVATORIO	UND.	50	PLENA

**ANEL DE CERA**



Código	Cód. ISN.	Descrição	U.V.	Emb.	Fornecedor
00062	00062	ANEL DE CERA	UND.	12	PULVITEC
03044	03164	ANEL DE CERA C/PARAFUSO	UND.	12	MAXSEAL

**COZINHA & BANHEIRO**

**ANTIESPUMA**



Código	Cód. ISN.	Descrição	U.V.	Emb.	Fornecedor
02675	02783	ANTIESPUMA TIGRE DN150	UND.	04	TIGRE

**ARMARIOS**



Código	Cód. ISN.	Descrição	U.V.	Emb.	Fornecedor
00089	00089	ARMARIO P/BANHEIRO BRANCO	UND.	05	DUDA
00092	00092	ARMARIO P/BANHEIRO CARAMELO	UND.	05	DUDA
00098	00099	ARMARIO P/BANHEIRO CINZA	UND.	05	DUDA
00101	00105	ARMARIO P/BANHEIRO PRETO	UND.	05	DUDA



Código	Cód. ISN.	Descrição	U.V.	Emb.	Fornecedor
00084	00084	ARMARIO P/BANHEIRO BEGE	UND.	03	TIGRE
00088	00088	ARMARIO P/BANHEIRO BRANCO	UND.	03	TIGRE
00096	00096	ARMARIO P/BANHEIRO CINZA	UND.	03	TIGRE



Código	Cód. ISN.	Descrição	U.V.	Emb.	Fornecedor
02833	02948	ARMARIO P/BANHEIRO BRANCO	UND.	02	HERC
02835	02950	ARMARIO P/BANHEIRO CARAMELO	UND.	02	HERC
02834	02949	ARMARIO P/BANHEIRO CINZA CLARO	UND.	02	HERC



## ARMARIOS



Código	Cód. ISN.	Descrição	U.V.	Emb. Fornecedor
03239	00361	ARMARIO P/BANHEIRO CZ. ALUM. AL41	UND. 06	ASTRA



Código	Cód. ISN.	Descrição	U.V.	Emb. Fornecedor
00095	00095	ARMARIO P/BANHEIRO CZ. ALUM. AI42 S	UND. 06	ASTRA



Código	Cód. ISN.	Descrição	U.V.	Emb. Fornecedor
00109	00113	ASSENTO SANITARIO BRANCO	UND. 10	DUDA
00114	00118	ASSENTO SANITARIO CARAMELO	UND. 10	DUDA
00119	00123	ASSENTO SANITARIO CINZA	UND. 10	DUDA
00123	00127	ASSENTO SANITARIO PRETO	UND. 10	DUDA



Código	Cód. ISN.	Descrição	U.V.	Emb. Fornecedor
00111	00115	ASSENTO SANITARIO BRANCO AMOLF.	UND. 10	DUDA
00116	00120	ASSENTO SANITARIO CARAMELO ALMOF.	UND. 10	DUDA
00121	00125	ASSENTO SANITARIO CINZA ALMOF.	UND. 10	DUDA
00124	00128	ASSENTO SANITARIO PRETO ALMOF.	UND. 10	DUDA

## ASSENTOS SANITARIOS



Código	Cód. ISN.	Descrição	U.V.	Emb. Fornecedor
00122	00126	ASSENTO SANITARIO LARANJA CITRUS	UND. 10	DUDA
00128	00132	ASSENTO SANITARIO VERDE CITRUS	UND. 10	DUDA



Código	Cód. ISN.	Descrição	U.V.	Emb. Fornecedor
00106	00110	ASSENTO SANITARIO BEGE ALMOF.	UND. 06	TIGRE
00110	00114	ASSENTO SANITARIO BRANCO ALMOF.	UND. 06	TIGRE
00115	00119	ASSENTO SANITARIO CARAMELO ALMOF.	UND. 06	TIGRE
00120	00124	ASSENTO SANITARIO CINZA ALMOF.	UND. 06	TIGRE



Código	Cód. ISN.	Descrição	U.V.	Emb. Fornecedor
00107	00111	ASSENTO SANITARIO BRANCO	UND. 09	TIGRE
00112	00116	ASSENTO SANITARIO CARAMELO	UND. 05	TIGRE
00117	00121	ASSENTO SANITARIO CINZA	UND. 05	TIGRE



Código	Cód. ISN.	Descrição	U.V.	Emb. Fornecedor
03466	03600	ASSENTO SANITARIO BRANCO SUPERIORE	UND. 03	TIGRE

## ASSENTOS SANITARIOS



Código	Cód. ISN.	Descrição	U.V.	Emb. Fornecedor
03079	03200	ASSENTO SANITARIO BRANCO PLUS FIT	UND. 10	CELITE
03080	03201	ASSENTO SANITARIO PRETO PLUS FIT	UND. 10	CELITE



Código	Cód. ISN.	Descrição	U.V.	Emb. Fornecedor
00108	00112	ASSENTO SANITARIO BRANCO	UND. 06	KRONA
00113	00117	ASSENTO SANITARIO CARAMELO	UND. 06	KRONA
00118	00122	ASSENTO SANITARIO CINZA	UND. 06	KRONA

## BACIAS E CAIXAS ACOPLADAS

NÃO ACOMPANHA ASSENTO!



Código	Cód. ISN.	Descrição	U.V.	Emb. Fornecedor
02303	02324	BACIA SANITARIA ACOPLAR BR. SAVEIRO	UND. 01	CELITE
02320	02330	BACIA SANITARIA ACOPLAR CZ.PTA. SAVEIRO	UND. 01	CELITE
02394	02425	BACIA SANITARIA ACOPLAR OCRE SAVEIRO	UND. 01	CELITE
00326	00332	CAIXA DESCARGA ACOPLADA BR. SAVEIRO	UND. 01	CELITE
00329	00335	CAIXA DESCARGA ACOPLADA CZ.PTA.SAVEIRO	UND. 01	CELITE
00332	00338	CAIXA DESCARGA ACOPLADA OCRE SAVEIRO	UND. 01	CELITE

## BACIAS E CAIXAS ACOPLADAS



NÃO ACOMPANHA ASSENTO!

Código	Cód. ISN.	Descrição	U.V.	Emb. Fornecedor
02395	02426	BACIA SANITARIA ACOPLAR BR. PARATI	UND. 01	LOGASA
02396	02427	BACIA SANITARIA ACOPLAR CZ.CR. PARATI	UND. 01	LOGASA
02397	02428	BACIA SANITARIA ACOPLAR OCRE PARATI	UND. 01	LOGASA
00325	00331	CAIXA DESCARGA ACOPLADA BR. PARATI	UND. 01	LOGASA
00328	00334	CAIXA DESCARGA ACOPLADA CZ.CR.PARATI	UND. 01	LOGASA
00331	00337	CAIXA DESCARGA ACOPLADA OCRE PARATI	UND. 01	LOGASA



Código	Cód. ISN.	Descrição	U.V.	Emb. Fornecedor
00138	00142	BACIA SANITARIA BR. SAVEIRO	UND. 01	CELITE
00139	00143	BACIA SANITARIA CZ. PTA. SAVEIRO	UND. 01	CELITE
00140	00144	BACIA SANITARIA OCRE SAVEIRO	UND. 01	CELITE



Código	Cód. ISN.	Descrição	U.V.	Emb. Fornecedor
00135	00139	BACIA SANITARIA BR. PARATI	UND. 01	LOGASA
00136	00140	BACIA SANITARIA CZ. CR. PARATI	UND. 01	LOGASA
00137	00141	BACIA SANITARIA OCRE PARATI	UND. 01	LOGASA



## BACIAS E CAIXAS ACOPLADAS



Código	Cód. ISN.	Descrição	U.V.	Emb.	Fornecedor
02783	02897	CONJUNTO ACOPLADO BR. FIT ECOFLUSH	UND.	01	CELITE
03078	03199	CONJUNTO ACOPLADO PT. FIT ECOFLUSH	UND.	01	CELITE

## BOIAS



Código	Cód. ISN.	Descrição	U.V.	Emb.	Fornecedor
00158	00162	BOIA ELETRICA 15A SUPERIOR/INFERIOR	UND.	20	FERPI



Código	Cód. ISN.	Descrição	U.V.	Emb.	Fornecedor
00167	00171	BOIA P/BEBEDOURO 1/2	UND.	04	DUDA



Código	Cód. ISN.	Descrição	U.V.	Emb.	Fornecedor
03508	03649	BOIA P/CAIXA D AGUA 1/2	UND.	10	TIGRE
00164	00168	BOIA P/CAIXA D AGUA 3/4	UND.	10	TIGRE

## BOIAS



Código	Cód. ISN.	Descrição	U.V.	Emb.	Fornecedor
00166	00170	BOIA P/CAIXA D AGUA 1/2 X 3/4	UND.	20	DUDA

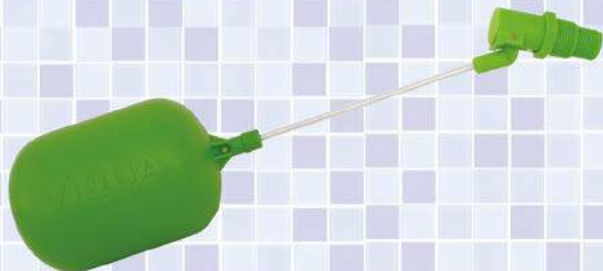

Código	Cód. ISN.	Descrição	U.V.	Emb.	Fornecedor
00163	00167	BOIA P/CAIXA D A GUA 1/2 X 3/4	UND.	18	VIQUA



Código	Cód. ISN.	Descrição	U.V.	Emb.	Fornecedor
02824	02939	BOIA P/CAIXA D AGUA VAZAO TOTAL 3/4	UND.	06	BLUKIT



Código	Cód. ISN.	Descrição	U.V.	Emb.	Fornecedor
00168	00172	BOIA P/CAIXA DESCARGA ACOPLADA	UND.	06	ASTRA

## BOLSA SANITARIA



Código	Cód. ISN.	Descrição	U.V.	Emb.	Fornecedor
02925	03040	BOLSA ESPUDE	UND.	50	POLYFORT
00170	00174	BOLSA ESPUDE	UND.	20	TIGRE



Código	Cód. ISN.	Descrição	U.V.	Emb.	Fornecedor
00172	00176	BOLSA SANITARIA	UND.	20	TIGRE

## ACESSORIOS SANITARIOS



Código	Cód. ISN.	Descrição	U.V.	Emb.	Fornecedor
00173	00177	BOLSA VEDACAO P/SAIDA D AGUA	UND.	14	ASTRA



Código	Cód. ISN.	Descrição	U.V.	Emb.	Fornecedor
00189	00193	BOTAO P/CAIXA DESC. ACOPL. LATERAL	UND.	12	ASTRA



Código	Cód. ISN.	Descrição	U.V.	Emb.	Fornecedor
00190	00194	BOTAO P/CAIXA DESC. ACOPL. SUPERIOR	UND.	08	ASTRA

## ACESSORIOS SANITARIOS



Código	Cód. ISN.	Descrição	U.V.	Emb.	Fornecedor
00517	00525	CONJUNTO CASTELO P/CX. ACOPLADA	UND.	12	ASTRA



Código	Cód. ISN.	Descrição	U.V.	Emb.	Fornecedor
00523	00531	CORRENTE P/CAIXA DESCARGA ACOPLADA	UND.	12	ASTRA



Código	Cód. ISN.	Descrição	U.V.	Emb.	Fornecedor
00660	00670	ENTRADA D AGUA C/300MM	UND.	06	ASTRA



Código	Cód. ISN.	Descrição	U.V.	Emb.	Fornecedor
00942	00949	FIXACAO P/CX. ACOPLADA	PAR.	12	ASTRA



Código	Cód. ISN.	Descrição	U.V.	Emb.	Fornecedor
01408	01418	MECANISMO P/CX. ACOPLADA LATERAL	UND.	06	ASTRA



**COZINHA & BANHEIRO**

**ACESSORIOS SANITARIOS**



Código	Cód. ISN.	Descrição	U.V.	Emb. Fornecedor
01409	01419	MECANISMO P/CX. ACOPLADA SUPERIOR	UND. 06	ASTRA



Código	Cód. ISN.	Descrição	U.V.	Emb. Fornecedor
03505	03646	MECANISMO P/CX. ACOPLADA SUPERIOR	UND. 06	BLUKIT



Código	Cód. ISN.	Descrição	U.V.	Emb. Fornecedor
03506	03647	MECANISMO P/ CX. ACOPLADA SUP. SAIDA	UND. 12	BLUKIT



Código	Cód. ISN.	Descrição	U.V.	Emb. Fornecedor
01460	01470	OBTURADOR P/SAIDA D AGUA	UND. 12	ASTRA

**ACESSORIOS SANITARIOS**



Código	Cód. ISN.	Descrição	U.V.	Emb. Fornecedor
01756	01767	REPARO P/ CX. ACOPLADA	UND. 06	ASTRA



Código	Cód. ISN.	Descrição	U.V.	Emb. Fornecedor
01811	01822	SAIDA D AGUA LATERAL 243MM	UND. 06	ASTRA



Código	Cód. ISN.	Descrição	U.V.	Emb. Fornecedor
01812	01823	SAIDA D AGUA SUPERIOR 243MM	UND. 06	ASTRA

**CABIDE**



Código	Cód. ISN.	Descrição	U.V.	Emb. Fornecedor
02695	02805	CABIDE PAREDE DUPLO	UND. 50	KIT BRAS
02694	02804	CABIDE PAREDE SIMPLES	UND. 50	KIT BRAS



**O BRASIL INTEIRO JÁ ESCOLHEU SUA CAIXA D'ÁGUA.**

FORTLEV. **Liderança nacional** em vendas de reservatórios. Qualidade e inovação que fazem dos nossos produtos os preferidos pelos brasileiros.





## CAIXA D' AGUA

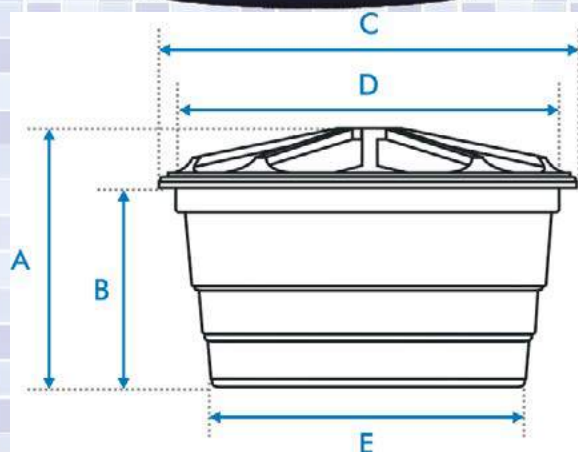

Capacidade em litros	Dimensões em metros					Pesos em quilos	
	A	B	C	D	E	Caixa vazia	Caixa cheia
100	0,51	0,41	0,75	0,73	0,54	3,80	103,80
150	0,55	0,43	0,88	0,87	0,61	4,50	154,50
250	0,68	0,53	1,00	0,98	0,74	6,00	256,00
310	0,69	0,54	1,05	1,04	0,75	7,50	317,50
500 (modelo alto)	0,78	0,64	1,24	1,22	0,92	10,06	510,06
500 (modelo baixo)	0,72	0,58	1,24	1,22	0,95	10,06	510,06
750	0,86	0,73	1,37	1,35	1,00	14,50	764,50
1.000 (modelo alto)	0,97	0,76	1,52	1,51	1,16	17,02	1.017,02
1.000 (modelo baixo)	0,94	0,72	1,52	1,51	1,21	17,02	1.017,02
1.500	1,05	0,83	1,77	1,75	1,43	25,10	1.525,10
2.000	1,10	0,90	1,89	1,88	1,55	35,10	2.035,10
3.000	1,38	1,16	2,11	2,09	1,71	55,00	3.055,00
5.000	2,00	1,63	2,45	2,37	1,85	95,00	5.095,00

\* Dimensões e pesos aproximados.

Código	Cód. ISN.	Descrição	U.V.	Emb.	Fornecedor
00316	00322	CAIXA D AGUA POLIETILENO 150 LTS.	UND.	01	FORTLEV
00317	00323	CAIXA D AGUA POLIETILENO 250 LTS.	UND.	01	FORTLEV
00318	00324	CAIXA D AGUA POLIETILENO 310 LTS.	UND.	01	FORTLEV
00319	00325	CAIXA D AGUA POLIETILENO 500 LTS.	UND.	01	FORTLEV
00320	00326	CAIXA D AGUA POLIETILENO 1000 LTS.	UND.	01	FORTLEV
03300	03425	CAIXA D AGUA POLIETILENO 1500 LTS.	UND.	01	FORTLEV
00321	00327	CAIXA D AGUA POLIETILENO 2000 LTS.	UND.	01	FORTLEV
03496	03634	CAIXA D AGUA POLIETILENO 5000 LTS.	UND.	01	FORTLEV

## COZINHA & BANHEIRO

### CAIXA DESCARGA



Código	Cód. ISN.	Descrição	U.V.	Emb.	Fornecedor
00335	00341	CAIXA DESCARGA BRANCA S/ENGATE	UND.	05	DUDA
00338	00344	CAIXA DESCARGA CARAMELO S/ENGATE	UND.	05	DUDA
00340	00346	CAIXA DESCARGA CINZA CLARO S/ENGATE	UND.	05	DUDA



Código	Cód. ISN.	Descrição	U.V.	Emb.	Fornecedor
00333	00339	CAIXA DESCARGA BRANCA S/ENGATE	UND.	05	TIGRE
00336	00342	CAIXA DESCARGA CARAMELO S/ENGATE	UND.	05	TIGRE
00341	00347	CAIXA DESCARGA CINZA CLARO S/ENGATE	UND.	05	TIGRE

### CAIXA SINFONADA



Código	Cód. ISN.	Descrição	U.V.	Emb.	Fornecedor
00322	00328	CAIXA DE AREIA 100MM	UND.	01	TIGRE

# Duda

Produzindo qualidade para entrar em sua casa.





## CAIXA SIFONADA



Código	Cód. ISN.	Descrição	U.V.	Emb. Fornecedor
00323	00329	CAIXA GORDURA 100MM	UND. 01	TIGRE



Código	Cód. ISN.	Descrição	U.V.	Emb. Fornecedor
02839	02954	CAIXA GORDURA 250 X 150 X 50MM	UND. 06	HERC
02840	02955	CAIXA GORDURA 250 X 150 X 75MM	UND. 06	HERC



Código	Cód. ISN.	Descrição	U.V.	Emb. Fornecedor
00342	00348	CAIXA INSPENCAO ESGOTO 100MM	UND. 01	TIGRE



Código	Cód. ISN.	Descrição	U.V.	Emb. Fornecedor
00347	00353	CAIXA SIFONADA 100 X 100 X 50MM	UND. 12	HERC
00346	00352	CAIXA SIFONADA 100 X 100 X 50MM	UND. 12	KRONA
00348	00354	CAIXA SIFONADA 100 X 100 X 50MM	UND. 20	POLYFORT
02432	02464	CAIXA SIFONADA 150 X 150 X 50MM	UND. 06	KRONA
00351	00357	CAIXA SIFONADA 150 X 150 X 50MM	UND. 06	HERC
00352	00358	CAIXA SIFONADA 150 X 150 X 50MM	UND. 06	POLYFORT
00355	00362	CAIXA SIFONADA 150 X 150 X 50MM	UND. 06	HERC

## CAIXA SIFONADA



Código	Cód. ISN.	Descrição	U.V.	Emb. Fornecedor
00350	00356	CAIXA SIFONADA 100 X 100 X 50MM	UND. 06	TIGRE
02524	02618	CAIXA SIFONADA 150 X 150 X 50MM	UND. 12	TIGRE



Código	Cód. ISN.	Descrição	U.V.	Emb. Fornecedor
02453	02490	CAIXA SIFONADA 100 X 140 X 50MM G.FAC	UND. 06	TIGRE

## CHUVEIROS



Código	Cód. ISN.	Descrição	U.V.	Emb. Fornecedor
00447	00455	CHUVEIRO ARTICULADO METAL CR. 1999	UND. 06	JED METAIS



Código	Cód. ISN.	Descrição	U.V.	Emb. Fornecedor
00449	00457	CHUVEIRO ARTICULADO METAL JUNIOR CR.	UND. 10	JED METAIS

## CHUVEIROS



Código	Cód. ISN.	Descrição	U.V.	Emb. Fornecedor
00619	00628	CHUVEIRO ELETRICO MAXI BANHO C/HASTE	UND. 08	LORENZETTI



Código	Cód. ISN.	Descrição	U.V.	Emb. Fornecedor
00453	00461	CHUVEIRO PLASTICO BRANCO 4	UND. 30	DUDA
00466	00474	CHUVEIRO PLASTICO BRANCO 6	UND. 15	DUDA
00460	00468	CHUVEIRO PLASTICO LARANJA 4	UND. 30	DUDA
00468	00476	CHUVEIRO PLASTICO LARANJA 6	UND. 15	DUDA
00462	00470	CHUVEIRO PLASTICO VERDE 4	UND. 30	DUDA
00470	00478	CHUVEIRO PLASTICO VERDE 6	UND. 15	DUDA



Código	Cód. ISN.	Descrição	U.V.	Emb. Fornecedor
00454	00462	CHUVEIRO PLASTICO BRANCO 4	UND. 50	ROMAZI

## CHUVEIROS



Código	Cód. ISN.	Descrição	U.V.	Emb. Fornecedor
00465	00473	CHUVEIRO PLASTICO BRANCO 6	UND. 12	ROMAZI



Código	Cód. ISN.	Descrição	U.V.	Emb. Fornecedor
00452	00460	CHUVEIRO PLASTICO BRANCO 4	UND. 12	TIGRE



Código	Cód. ISN.	Descrição	U.V.	Emb. Fornecedor
00451	00459	CHUVEIRO PLASTICO BRANCO 4 C/ROSCA	UND. 125	FRANMIG
00458	00466	CHUVEIRO PLASTICO CROMADO 4 C/ROSCA	UND. 125	FRANMIG



Código	Cód. ISN.	Descrição	U.V.	Emb. Fornecedor
00464	00472	CHUVEIRO PLASTICO BRANCO 6	UND. 75	FRANMIG
00472	00480	CHUVEIRO PLASTICO BRANCO 6	UND. 40	FRANMIG
00467	00475	CHUVEIRO PLASTICO CROMADO 4	UND. 75	FRANMIG
03243	03365	CHUVEIRO PLASTICO CROMADO 6	UND. 40	FRANMIG



## CHUVEIROS

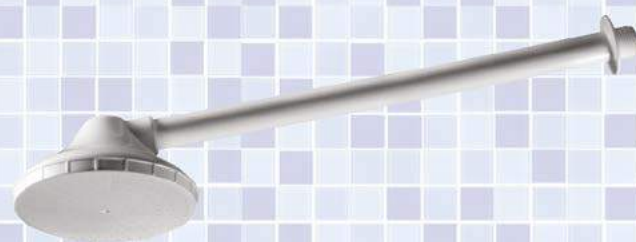

Código	Cód. ISN.	Descrição	U.V.	Emb. Fornecedor
03449	03583	CHUVEIRO PLASTICO BRANCO 5	UND.	06 HERC



Código	Cód. ISN.	Descrição	U.V.	Emb. Fornecedor
00457	00465	CHUVEIRO PLASTICO BRANCO 5 C/REG.	UND.	06 HERC

## COLUNAS E LAVATORIOS



Código	Cód. ISN.	Descrição	U.V.	Emb. Fornecedor
00502	00510	COLUNA P/LAVATORIO BR. PARATI	UND.	01 LOGASA
00505	00513	COLUNA P/LAVATORIO CZ. CR. PARATI	UND.	01 LOGASA
00508	00516	COLUNA P/LAVATORIO OCRE PARATI	UND.	01 LOGASA
01191	01201	LAVATORIO P/COLUNA BR. PARATI	UND.	01 LOGASA
01194	01204	LAVATORIO P/COLUNA CZ.CR. PARATI	UND.	01 LOGASA
01197	01207	LAVATORIO P/COLUNA OCRE PARATI	UND.	01 LOGASA

## COZINHA & BANHEIRO

### COLUNAS E LAVATORIOS



Código	Cód. ISN.	Descrição	U.V.	Emb. Fornecedor
00501	00509	COLUNA P/LAVATORIO BR. SAVEIRO	UND.	01 CELITE
00504	00512	COLUNA P/LAVATORIO CZ. PTA. SAVEIRO	UND.	01 CELITE
00507	00515	COLUNA P/LAVATORIO OCRE SAVEIRO	UND.	01 CELITE
01190	01200	LAVATORIO P/COLUNA BR. SAVEIRO	UND.	01 CELITE
01193	01203	LAVATORIO P/COLUNA CZ.PTA. SAVEIRO	UND.	01 CELITE
01196	01206	LAVATORIO P/COLUNA OCRE SAVEIRO	UND.	01 CELITE

## CUBAS



NÃO  
ACOMPANHA  
VÁLVULA

Código	Cód. ISN.	Descrição	U.V.	Emb. Fornecedor
00527	00535	CUBA INOX ACO 304 ( 40 X 34 X 14 )	UND.	01 R&R
00528	00536	CUBA INOX ACO 430 (40 X 34 X 14 )	UND.	01 R&R



NÃO  
ACOMPANHA  
VÁLVULA

Código	Cód. ISN.	Descrição	U.V.	Emb. Fornecedor
00529	00537	CUBA LOUCA BRANCA OVAL 0,39 X 0,30	UND.	01 CELITE
00530	00538	CUBA LOUCA BRANCA OVAL 0,49 X 0,32	UND.	01 CELITE

## DUCHAS HIGIENICAS

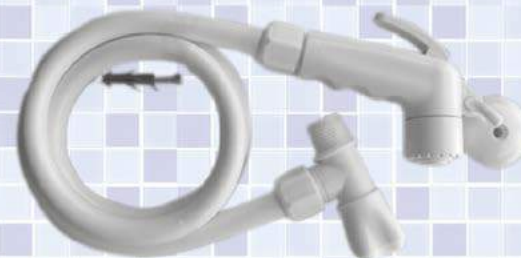

Código	Cód. ISN.	Descrição	U.V.	Emb. Fornecedor
00622	00631	DUCHA HIGIENICA BRANCA	UND.	50 LEONE



Código	Cód. ISN.	Descrição	U.V.	Emb. Fornecedor
00621	00630	DUCHA HIGIENICA BRANCA	UND.	12 BLUKIT



Código	Cód. ISN.	Descrição	U.V.	Emb. Fornecedor
00625	00634	DUCHA HIGIENICA CROMADA C23	UND.	12 PEVILON



Código	Cód. ISN.	Descrição	U.V.	Emb. Fornecedor
00626	00635	DUCHA HIGIENICA CROMADA FOZ BR.	UND.	50 VIQUA

## COZINHA & BANHEIRO

### DUCHAS HIGIENICAS



Código	Cód. ISN.	Descrição	U.V.	Emb. Fornecedor
00627	00636	DUCHA HIGIENICA CROMADA FOZ CR.	UND.	50 VIQUA



Código	Cód. ISN.	Descrição	U.V.	Emb. Fornecedor
00629	00638	DUCHA HIGIENICA METAL C40	UND.	50 JED METAIS



Código	Cód. ISN.	Descrição	U.V.	Emb. Fornecedor
00624	00633	DUCHA HIGIENICA PHARMA BRANCA	UND.	50 LEONE



Código	Cód. ISN.	Descrição	U.V.	Emb. Fornecedor
00628	00637	DUCHA HIGIENICA PHARMA CROMADA	UND.	50 LEONE



**ENGATE**



Código	Cód. ISN.	Descrição	U.V.	Emb.	Fornecedor
00645	00654	ENGATE 30CM	UND.	20	TIGRE
02305	02317	ENGATE 30CM	UND.	20	KRONA
00650	00659	ENGATE 40CM	UND.	20	TIGRE
02306	02318	ENGATE 40CM	UND.	20	KRONA
00653	00663	ENGATE 50CM	UND.	20	TIGRE
02307	02317	ENGATE 50CM	UND.	20	KRONA
03507	03648	ENGATE 60CM	UND.	10	TIGRE
02308	02320	ENGATE 60CM	UND.	20	KRONA

**GATILHOS**



Código	Cód. ISN.	Descrição	U.V.	Emb.	Fornecedor
00989	00997	GATILHO P/DUCHA HIGIENICA BR.	UND.	100	LEONE



Código	Cód. ISN.	Descrição	U.V.	Emb.	Fornecedor
00990	00998	GATILHO P/DUCHA HIGIENICA BR./CR.	UND.	100	LEONE



Código	Cód. ISN.	Descrição	U.V.	Emb.	Fornecedor
02776	02890	GATILHO P/DUCHA HIGIENICA BR./CR.	UND.	220	VIQUA



Código	Cód. ISN.	Descrição	U.V.	Emb.	Fornecedor
00991	00999	GATILHO P/DUCHA HIGIENICA METAL	UND.	60	JED METAIS

**COZINHA & BANHEIRO**

**GRELHAS**



Código	Cód. ISN.	Descrição	U.V.	Emb.	Fornecedor
01001	01009	GRELHA ACO INOX 10CM	UND.	200	PANTER
01002	01010	GRELHA ACO INOX 15CM	UND.	100	PANTER



Código	Cód. ISN.	Descrição	U.V.	Emb.	Fornecedor
01004	01012	GRELHA GIRATORIA QUADRADA 10CM BR.	UND.	16	ASTRA
01005	01013	GRELHA GIRATORIA QUADRADA 15CM BR.	UND.	16	ASTRA
01006	01014	GRELHA GIRATORIA QUADRADA 15CM CR.	UND.	16	ASTRA



Código	Cód. ISN.	Descrição	U.V.	Emb.	Fornecedor
01007	01015	GRELHA GIRATORIA REDONDA 10CM BR.	UND.	16	ASTRA
01009	01017	GRELHA GIRATORIA REDONDA 10CM CR.	UND.	16	ASTRA
01008	01016	GRELHA GIRATORIA REDONDA 15CM BR.	UND.	16	ASTRA
01010	01018	GRELHA GIRATORIA REDONDA 15CM CR.	UND.	16	ASTRA



Código	Cód. ISN.	Descrição	U.V.	Emb.	Fornecedor
02529	02624	GRELHA QUADRADA BR. 10CM	UND.	12	TIGRE
01011	01019	GRELHA QUADRADA BR. 15CM	UND.	12	TIGRE
02530	02625	GRELHA QUADRADA CR. 10CM	UND.	12	TIGRE
02056	02067	GRELHA QUADRADA CR. 15CM	UND.	12	TIGRE

**HASTE P/CHUVEIRO**



Código	Cód. ISN.	Descrição	U.V.	Emb.	Fornecedor
01017	01025	HASTE P/CHUVEIRO BR. 40CM	UND.	200	FRANMIG
01018	01026	HASTE P/CHUVEIRO CR. 40CM	UND.	200	FRANMIG

**KIT P/BANHEIRO**



Código	Cód. ISN.	Descrição	U.V.	Emb.	Fornecedor
02689	02799	KIT BANHEIRO ACO INOX 5 PCS.	UND.	10	KITBRAS



Código	Cód. ISN.	Descrição	U.V.	Emb.	Fornecedor
01137	01146	KIT BANHEIRO BEGE 5 PCS KB2	UND.	06	ASTRA
01138	01148	KIT BANHEIRO BRANCO 5 PCS KB2	UND.	06	ASTRA
01140	01150	KIT BANHEIRO CARAMELO 5 PCS KB2	UND.	06	ASTRA
01142	01152	KIT BANHEIRO CINZA 5 PCS KB2	UND.	06	ASTRA

**KIT P/BANHEIRO**



Código	Cód. ISN.	Descrição	U.V.	Emb.	Fornecedor
01144	01154	KIT BANHEIRO CROMADO 5 PCS	UND.	10	DUDA
03083	03204	KIT BANHEIRO CROMADO 5 PCS S.CRISTAL	UND.	10	DUDA

**COZINHA & BANHEIRO**

**LAVATORIOS**



Código	Cód. ISN.	Descrição	U.V.	Emb.	Fornecedor
01200	01210	LAVATORIO PLASTICO BRANCO	UND.	06	HERC
01204	01214	LAVATORIO PLASTICO CARAMELO	UND.	06	HERC
01202	01212	LAVATORIO PLASTICO CINZA CLARO	UND.	06	HERC



Código	Cód. ISN.	Descrição	U.V.	Emb.	Fornecedor
01205	01215	LAVATORIO SUSPENSO BR. 0,28X0,38	UND.	10	LOGASA

**MICTORIO**



Código	Cód. ISN.	Descrição	U.V.	Emb.	Fornecedor
01410	01420	MICTORIO SIFONADO BR.	UND.	01	CELITE



**COZINHA & BANHEIRO**

**PAPELEIRA**



Código	Cód. ISN.	Descrição	U.V.	Emb.	Fornecedor
01471	01481	PAPELEIRA ACO INOX EMBUTIR	UND.	04	ASTRA



Código	Cód. ISN.	Descrição	U.V.	Emb.	Fornecedor
02696	02806	PAPELEIRA C/TAMPA ACO INOX	UND.	50	KITBRAS



Código	Cód. ISN.	Descrição	U.V.	Emb.	Fornecedor
01472	01482	PAPELEIRA PLASTICA BRANCA GD.	UND.	12	ASTRA
01473	01483	PAPELEIRA PLASTICA BRANCA PQ.	UND.	10	ASTRA
01474	01484	PAPELEIRA PLASTICA CINZA GD.	UND.	12	ASTRA
01475	01485	PAPELEIRA PLASTICA CINZA PQ.	UND.	10	ASTRA

**PIAS E TANQUES**



Código	Cód. ISN.	Descrição	U.V.	Emb.	Fornecedor
01515	01525	PIA INOX ACO 430 1,20 x 0,525 ESC. CV	UND.	01	TRAMONTINA

**PIAS E TANQUES**



Código	Cód. ISN.	Descrição	U.V.	Emb.	Fornecedor
01509	01519	PIA INOX ACO 304 1,00 X 0,53	UND.	01	PIANOX
01511	01521	PIA INOX ACO 304 1,10 X 0,53	UND.	01	PIANOX
01513	01523	PIA INOX ACO 304 1,20 X 0,53 LISA	UND.	01	PIANOX
03493	03631	PIA INOX ACO 304 1,20 X 0,53 ESC.	UND.	01	PIANOX
01516	01526	PIA INOX ACO 304 1,30 X 0,53 LISA	UND.	01	PIANOX
01519	01529	PIA INOX ACO 304 1,50 X 0,53	UND.	01	PIANOX
01521	01531	PIA INOX ACO 304 1,60 X 0,53	UND.	01	PIANOX
01524	01534	PIA INOX ACO 304 1,80 X 0,53	UND.	01	PIANOX
01525	01535	PIA INOX ACO 304 1,80 X 0,53 DUPLA	UND.	01	PIANOX
01528	01538	PIA INOX ACO 304 2,00 X 0,53	UND.	01	PIANOX
01529	01539	PIA INOX ACO 304 2,00 X 0,53 DUPLA	UND.	01	PIANOX
01510	01520	PIA INOX ACO 430 1,00 X 0,53	UND.	01	PIANOX
01512	01522	PIA INOX ACO 430 1,10 X 0,53	UND.	01	PIANOX
03485	03620	PIA INOX ACO 430 1,20 X 0,53 ESC.	UND.	01	PIANOX
01514	01524	PIA INOX ACO 430 1,20 X 0,53 LISA	UND.	01	PIANOX
01517	01527	PIA INOX ACO 430 1,30 X 0,53 ESC.	UND.	01	PIANOX
03537	03682	PIA INOX ACO 430 1,30 X 0,53 LISA	UND.	01	PIANOX
03486	03621	PIA INOX ACO 430 1,40 X 0,53 ESC.	UND.	01	PIANOX
01518	01528	PIA INOX ACO 430 1,40 X 0,53 LISA	UND.	01	PIANOX
03487	03622	PIA INOX ACO 430 1,50 X 0,53 ESC.	UND.	01	PIANOX
01520	01530	PIA INOX ACO 430 1,50 X 0,53 LISA	UND.	01	PIANOX
03494	03632	PIA INOX ACO 430 1,60 X 0,53 DUPLA ESC.	UND.	01	PIANOX
01523	01533	PIA INOX ACO 430 1,60 X 0,53 DUPLA LISA	UND.	01	PIANOX
01522	01532	PIA INOX ACO 430 1,60 X 0,53 LISA	UND.	01	PIANOX
03488	03623	PIA INOX ACO 430 1,80 X 0,53 DUPLA ESC.	UND.	01	PIANOX
01527	01537	PIA INOX ACO 430 1,80 X 0,53 DUPLA LISA	UND.	01	PIANOX
03535	03680	PIA INOX ACO 430 1,80 X 0,53 ESC.	UND.	01	PIANOX
01527	01536	PIA INOX ACO 430 1,80 X 0,53 LISA	UND.	01	PIANOX
03489	03624	PIA INOX ACO 430 2,00 X 0,53 DUPLA ESC.	UND.	01	PIANOX
01531	01541	PIA INOX ACO 430 2,00 X 0,53 DUPLA LISA	UND.	01	PIANOX
03536	03681	PIA INOX ACO 430 2,00 X 0,53 ESC.	UND.	01	PIANOX
01530	01540	PIA INOX ACO 430 1,80 X 0,53 LISA	UND.	01	PIANOX

PIAS | CUBAS | TANQUES | VÁLVULAS | UTILITÁRIOS | PIAS | CUBAS | TANQUES | VÁLVULAS | UTILITÁRIOS



Qualidade e Sofisticação pensando em **você!**



“As grandes idéias surgem da observação dos pequenos detalhes.”  
Augusto Cury





**PIAS E TANQUES**



Código	Cód. ISN.	Descrição	U.V.	Emb.	Fornecedor
01532	01542	PIA MARMORE SINTETICO 0,80 X 50CM	UND.	01	DURAFIBRA
01533	01543	PIA MARMORE SINTETICO 1,00 X 50CM	UND.	01	DURAFIBRA
01534	01544	PIA MARMORE SINTETICO 1,20 X 50CM	UND.	01	DURAFIBRA



Código	Cód. ISN.	Descrição	U.V.	Emb.	Fornecedor
01904	01915	TANQUE DUPLO 0,85 X 45CM	UND.	01	DURAFIBRA
01905	01916	TANQUE DUPLO 1,00 X 50CM	UND.	01	DURAFIBRA
01534	01544	TANQUE DUPLO 1,20 X 50CM	UND.	01	DURAFIBRA



Código	Cód. ISN.	Descrição	U.V.	Emb.	Fornecedor
01908	01919	TANQUE SIMPLES 0,57 X 47CM	UND.	01	DURAFIBRA



Código	Cód. ISN.	Descrição	U.V.	Emb.	Fornecedor
02451	02488	TANQUE SIMPLES INOX 0,44 X 0,51 ACO 430	UND.	01	PIANOX
01907	01918	TANQUE SIMPLES INOX 0,61 X 0,51 ACO 430	UND.	01	PIANOX

**COZINHA & BANHEIRO**

**PIAS E TANQUES**



Código	Cód. ISN.	Descrição	U.V.	Emb.	Fornecedor
01188	01198	TANQUE DUPLO INOX 1,00 MT. ACO 304	UND.	01	PIANOX
01189	01199	TANQUE DUPLO INOX 1,20 MT. ACO 304	UND.	01	PIANOX

**PORTA GRELHA**



Código	Cód. ISN.	Descrição	U.V.	Emb.	Fornecedor
02587	02686	PORTA GRELHA QD. BR. 10CM	UND.	12	TIGRE
02588	02688	PORTA GRELHA QD. BR. 15CM	UND.	06	TIGRE

**PORTA TOALHA**



Código	Cód. ISN.	Descrição	U.V.	Emb.	Fornecedor
02692	02802	PORTA TOALHA ARGOLA ACO INOX	UND.	50	KITBRAS



Código	Cód. ISN.	Descrição	U.V.	Emb.	Fornecedor
02693	02803	PORTA TOALHA BARRA ACO INOX	UND.	50	KITBRAS

**PORTA SHAMPOO**



Código	Cód. ISN.	Descrição	U.V.	Emb.	Fornecedor
00396	00404	PORTA SHAMPOO BRANCO	UND.	06	ASTRA

**PORTA SHAMPOO**



Código	Cód. ISN.	Descrição	U.V.	Emb.	Fornecedor
02836	02951	PORTA SHAMPOO BRANCO	UND.	04	HERC



Código	Cód. ISN.	Descrição	U.V.	Emb.	Fornecedor
02691	02801	PORTA SHAMPOO CANTO ACO INOX	UND.	20	KITBRAS



Código	Cód. ISN.	Descrição	U.V.	Emb.	Fornecedor
02690	02800	PORTA SHAMPOO RETO ACO INOX	UND.	20	KITBRAS

**PROLONGADOR**



Código	Cód. ISN.	Descrição	U.V.	Emb.	Fornecedor
01631	01642	PROLONGADOR P/CX.SIFON. 15 X 15	UND.	25	TIGRE
01632	01643	PROLONGADOR P/CX.SIFON. 15 X 15	UND.	10	KRONA

**COZINHA & BANHEIRO**

**PROLONGADOR**



Código	Cód. ISN.	Descrição	U.V.	Emb.	Fornecedor
02531	02626	PROLONGADOR DN300 S/ENTRADA	UND.	01	TIGRE

**PURIFICADOR**



Código	Cód. ISN.	Descrição	U.V.	Emb.	Fornecedor
02837	02952	PURIFICADOR C/BICA MOVEL PLUS BR.	UND.	06	HERC



Código	Cód. ISN.	Descrição	U.V.	Emb.	Fornecedor
02055	02066	PURIFICADOR C/BICA PURIFICA FOZ	UND.	06	VIQUA



Código	Cód. ISN.	Descrição	U.V.	Emb.	Fornecedor
02097	02108	PURIFICADOR C/BICA PURIFICA MARUJA	UND.	06	VIQUA



**PURIFICADOR**



Código	Cód. ISN.	Descrição	U.V.	Emb. Fornecedor
02276	02287	REFIL P/FILTRO PURIFICA 5"	UND. 01	VIQUA



Código	Cód. ISN.	Descrição	U.V.	Emb. Fornecedor
02838	02953	REFIL P/PURIFICADOR PLUS	UND. 48	HERC

**RALOS**



Código	Cód. ISN.	Descrição	U.V.	Emb. Fornecedor
01643	01655	RALO COM SAIDA ARTICULADA 100 X 40	UND. 06	TIGRE



Código	Cód. ISN.	Descrição	U.V.	Emb. Fornecedor
02679	02787	RALO CONICO BR.100 X 40	UND. 12	TIGRE

**COZINHA & BANHEIRO**

**RALOS**

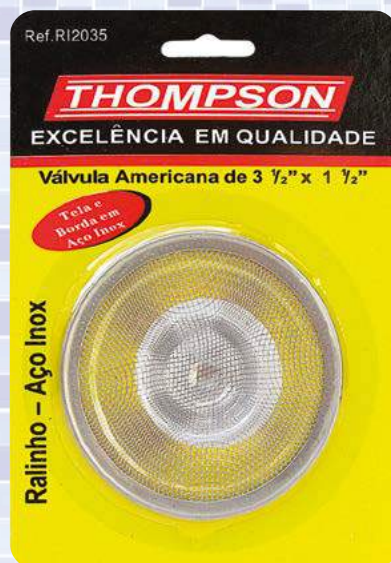

Código	Cód. ISN.	Descrição	U.V.	Emb. Fornecedor
01644	01656	RALO PENEIRA P/LAVATORIO	UND. 12	THOMPSON
01645	01657	RALO PENEIRA P/AMERICANA	UND. 200	THOMPSON



Código	Cód. ISN.	Descrição	U.V.	Emb. Fornecedor
01646	01658	RALO SIFONADO 100 X 40 QUADRADO	UND. 06	DUDA
01647	01659	RALO SIFONADO 100 X 40 REDONDO	UND. 12	DUDA



Código	Cód. ISN.	Descrição	U.V.	Emb. Fornecedor
02589	02689	RALO SIFONADO 100 X 40 QUADRADO	UND. 12	TIGRE

**REGISTRO GAVETA**



Código	Cód. ISN.	Descrição	U.V.	Emb. Fornecedor
01701	01713	REGISTRO GAVETA 1/2 VERDE	UND. 12	DECA
01706	01717	REGISTRO GAVETA 3/4 VERDE	UND. 12	DECA
01709	01720	REGISTRO GAVETA 1 VERDE	UND. 12	DECA
01712	01723	REGISTRO GAVETA 1.1/4 VERDE	UND. 06	DECA
01715	01726	REGISTRO GAVETA 1.1/2 VERDE	UND. 06	DECA
01721	01732	REGISTRO GAVETA 2 VERDE	UND. 06	DECA



Código	Cód. ISN.	Descrição	U.V.	Emb. Fornecedor
01705	01716	REGISTRO GAVETA 3/4 BASE	UND. 32	DOCOL



Código	Cód. ISN.	Descrição	U.V.	Emb. Fornecedor
01703	01715	REGISTRO GAVETA 3/4	UND. 32	DOCOL
01708	01719	REGISTRO GAVETA 1	UND. 24	DOCOL
01711	01722	REGISTRO GAVETA 1.1/4	UND. 01	DOCOL
01714	01725	REGISTRO GAVETA 1.1/2	UND. 01	DOCOL
01720	01731	REGISTRO GAVETA 2	UND. 01	DOCOL

**COZINHA & BANHEIRO**

**REGISTRO GAVETA**



Código	Cód. ISN.	Descrição	U.V.	Emb. Fornecedor
01716	01727	REGISTRO GAVETA 3/4 C40 1509	UND. 06	JED METAIS
01719	01730	REGISTRO GAVETA 1 C40 1509	UND. 06	JED METAIS



Código	Cód. ISN.	Descrição	U.V.	Emb. Fornecedor
01717	01728	REGISTRO GAVETA 3/4 C40 1509	UND. 12	PEVILON
02816	02930	REGISTRO GAVETA 3/4 C45 1509	UND. 12	PEVILON
02818	02932	REGISTRO GAVETA 3/4 C50 1509	UND. 12	PEVILON
01718	01729	REGISTRO GAVETA 1 C40 1509	UND. 06	PEVILON
02815	02929	REGISTRO GAVETA 1 C45 1509	UND. 06	PEVILON
02817	02931	REGISTRO GAVETA 1 C50 1509	UND. 06	PEVILON

**REGISTRO P/MAQUINA LAVAR**



Código	Cód. ISN.	Descrição	U.V.	Emb. Fornecedor
01677	01689	REGISTRO MAQUINA LAVAR 3/4 X 1/2	UND. 12	BLUKIT



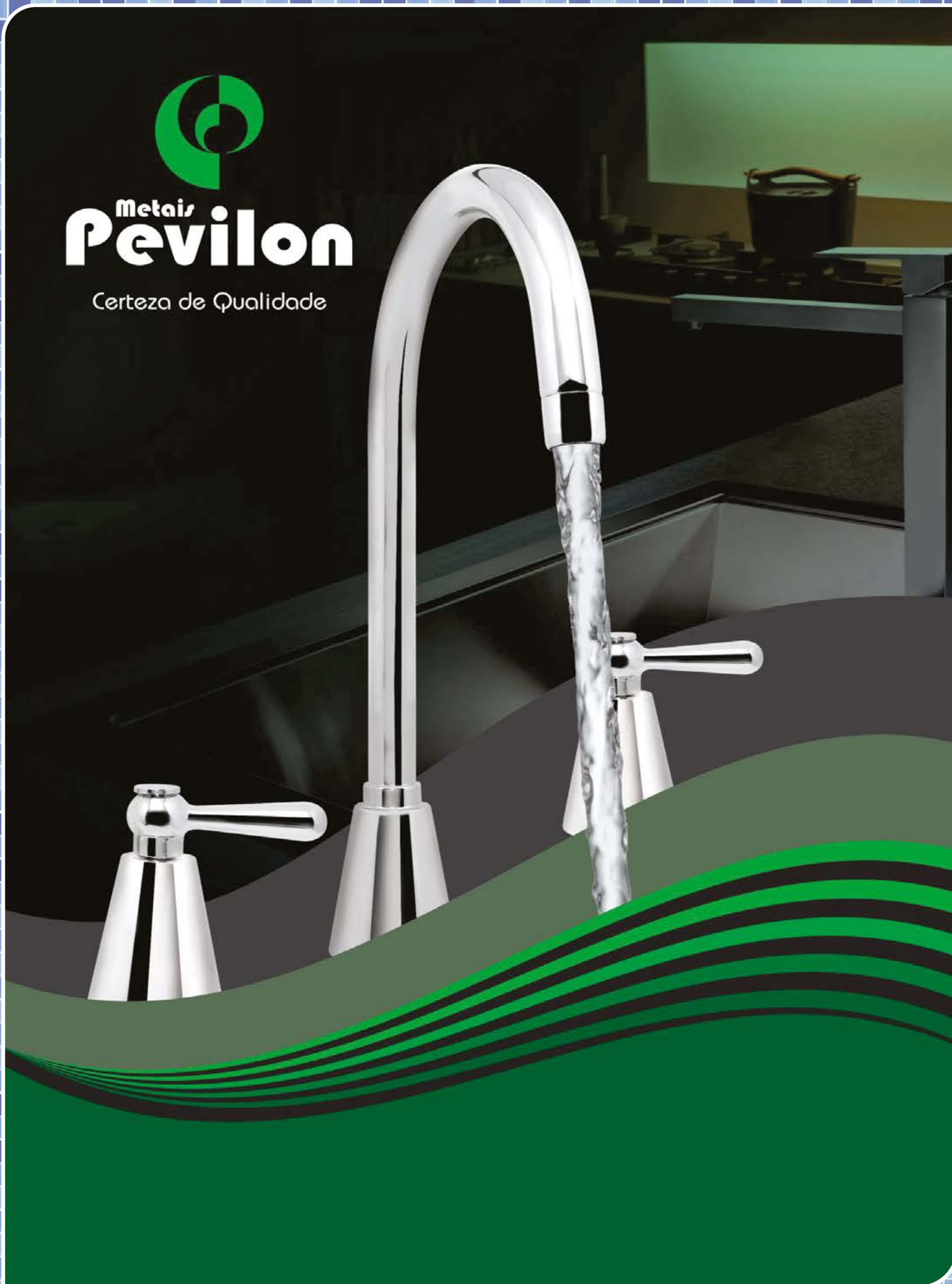

**REGISTRO P/MAQUINA LAVAR**



Código	Cód. ISN.	Descrição	U.V.	Emb.	Fornecedor
02841	02956	REGISTRO MAQUINA LAVAR BR. 1/2	UND.	12	HERC
02842	02957	REGISTRO MAQUINA LAVAR BR. 3/4	UND.	12	HERC



Código	Cód. ISN.	Descrição	U.V.	Emb.	Fornecedor
02775	02889	REGISTRO MAQUINA LAVAR MARUJA	UND.	60	VIQUA

**REGISTRO PRESSAO**



Código	Cód. ISN.	Descrição	U.V.	Emb.	Fornecedor
01724	01735	REGISTRO PRESSAO 3/4 1400	UND.	06	JED METAIS



Código	Cód. ISN.	Descrição	U.V.	Emb.	Fornecedor
01725	01736	REGISTRO PRESSAO 3/4 1400	UND.	12	PEVILON

**COZINHA & BANHEIRO**

**REGISTRO PRESSAO**



**C 23**



**C 33**



**C 40**

Código	Cód. ISN.	Descrição	U.V.	Emb.	Fornecedor
01734	01745	REGISTRO PRESSAO 3/4 C23 2416	UND.	06	JED METAIS
01735	01746	REGISTRO PRESSAO 3/4 C33 2416	UND.	06	JED METAIS
01729	01740	REGISTRO PRESSAO 3/4 C40 1416	UND.	06	JED METAIS
01736	01747	REGISTRO PRESSAO 3/4 C40 2416	UND.	06	JED METAIS



**C 23**



**C 33**



**C 40**



**C 45**



**C 50**

Código	Cód. ISN.	Descrição	U.V.	Emb.	Fornecedor
01726	01737	REGISTRO PRESSAO 3/4 C23 1416	UND.	12	PEVILON
01727	01738	REGISTRO PRESSAO 3/4 C33 1416	UND.	12	PEVILON
01731	01742	REGISTRO PRESSAO 3/4 C40 1416	UND.	12	PEVILON
01732	01743	REGISTRO PRESSAO 3/4 C45 1416	UND.	06	PEVILON
01733	01744	REGISTRO PRESSAO 3/4 C50 1416	UND.	06	PEVILON



## REGISTRO PRESSAO



C35



C40

Código	Cód. ISN.	Descrição	U.V.	Emb.	Fornecedor
01728	01739	REGISTRO PRESSAO 3/4 C35 1416	UND.	08	DECA
01730	01741	REGISTRO PRESSAO 3/4 C40 1416	UND.	06	DECA



Código	Cód. ISN.	Descrição	U.V.	Emb.	Fornecedor
02680	02788	REGISTRO PRESSAO 20MM PVC BRANCO	UND.	05	TIGRE
02682	02790	REGISTRO PRESSAO 20MM PVC CINZA	UND.	05	TIGRE
02683	02791	REGISTRO PRESSAO 25MM PVC CINZA	UND.	05	TIGRE



Código	Cód. ISN.	Descrição	U.V.	Emb.	Fornecedor
01739	01750	REGISTRO PRESSAO 25MM BR. C/CAN.	UND.	12	HERC



Código	Cód. ISN.	Descrição	U.V.	Emb.	Fornecedor
01737	01748	REGISTRO PRESSAO 25MM BR. FOZ	UND.	80	VIQUA
01740	01751	REGISTRO PRESSAO 25MM CR. FOZ	UND.	80	VIQUA

## REGISTRO PRESSAO



Código	Cód. ISN.	Descrição	U.V.	Emb.	Fornecedor
01738	01749	REGISTRO PRESSAO 25MM BR. MARUJA	UND.	80	VIQUA



Código	Cód. ISN.	Descrição	U.V.	Emb.	Fornecedor
02843	02958	REGISTRO PRESSAO 25MM BR. PLUS	UND.	12	HERC



Código	Cód. ISN.	Descrição	U.V.	Emb.	Fornecedor
02844	02959	REGISTRO PRESSAO 25MM BR. PRATICO	UND.	12	HERC



Código	Cód. ISN.	Descrição	U.V.	Emb.	Fornecedor
01741	01752	REGISTRO PRESSAO 25MM MARROM	UND.	05	VIQUA

## REGISTRO PRESSAO



Código	Cód. ISN.	Descrição	U.V.	Emb.	Fornecedor
02378	02407	REGISTRO PRESSAO BASETEC BELLA	UND.	06	DOCOL



Código	Cód. ISN.	Descrição	U.V.	Emb.	Fornecedor
01746	01757	REGISTRO PRESSAO BASETEC PERTUTTI	UND.	06	DOCOL

## REPAROS P/REGISTROS



Código	Cód. ISN.	Descrição	U.V.	Emb.	Fornecedor
01149	01159	REPARO P/REGISTRO	UND.	12	HERC



Código	Cód. ISN.	Descrição	U.V.	Emb.	Fornecedor
02845	02960	REPARO P/REGISTRO PLUS	UND.	12	HERC

## REPAROS P/REGISTROS



Código	Cód. ISN.	Descrição	U.V.	Emb.	Fornecedor
02846	02961	REPARO P/REGISTRO PRATICO	UND.	12	HERC



Código	Cód. ISN.	Descrição	U.V.	Emb.	Fornecedor
01150	01160	REPARO UNIVERSAL MARUJA /FOZ	UND.	05	VIQUA

## SABONETEIRA



Código	Cód. ISN.	Descrição	U.V.	Emb.	Fornecedor
01805	01816	SABONETEIRA ACO INOX EMBUTIR	UND.	06	ASTRA



Código	Cód. ISN.	Descrição	U.V.	Emb.	Fornecedor
02697	02807	SABONETEIRA PAREDE ACO INOX	UND.	50	KITBRAS



## SABONETEIRA



Código	Cód. ISN.	Descrição	U.V.	Emb.	Fornecedor
01806	01817	SABONETEIRA PLASTICA BR. GD.	UND.	12	ASTRA
01807	01818	SABONETEIRA PLASTICA BR. QD.	UND.	10	ASTRA
01808	01819	SABONETEIRA PLASTICA CZ. GD.	UND.	12	ASTRA
01809	01820	SABONETEIRA PLASTICA CZ. PQ.	UND.	10	ASTRA

## SALVA REGISTRO



Código	Cód. ISN.	Descrição	U.V.	Emb.	Fornecedor
01148	01158	SALVA REGISTRO 10 EM 1	UND.	12	BLUKIT



Código	Cód. ISN.	Descrição	U.V.	Emb.	Fornecedor
01813	01824	SALVA REGISTRO	UND.	60	PEVILON

## SIFAO



Código	Cód. ISN.	Descrição	U.V.	Emb.	Fornecedor
01834	01845	SIFAO COPO SANFONADO	UND.	10	PLENA



Código	Cód. ISN.	Descrição	U.V.	Emb.	Fornecedor
01835	01846	SIFAO LAVATORIO METAL 1 X 1.1/2	UND.	01	JED METAIS



Código	Cód. ISN.	Descrição	U.V.	Emb.	Fornecedor
01836	01849	SIFAO PIA METAL 1.1/2 X 1.1/2	UND.	01	JED METAIS



Código	Cód. ISN.	Descrição	U.V.	Emb.	Fornecedor
03542	03668	SIFAO SANFONADO DUPLO BR.	UND.	15	DUDA
02821	02936	SIFAO SANFONADO DUPLO BR.	UND.	25	BLUKIT

## SIFAO



Código	Cód. ISN.	Descrição	U.V.	Emb.	Fornecedor
01843	01854	SIFAO SANFONADAO SIMPLES BR.	UND.	100	BLUKIT
01840	01851	SIFAO SANFONADAO SIMPLES BR.	UND.	100	TIGRE
03542	03687	SIFAO SANFONADAO SIMPLES BR.	UND.	12	KRONA
02823	02938	SIFAO SANFONADAO SIMPLES CR.	UND.	12	BLUKIT
03262	03386	SIFAO SANFONADAO SIMPLES CR.	UND.	04	TIGRE



Código	Cód. ISN.	Descrição	U.V.	Emb.	Fornecedor
02822	02937	SIFAO SANFONADAO TRIPLO BR.	UND.	12	BLUKIT
01839	01850	SIFAO SANFONADAO TRIPLO BR.	UND.	10	DUDA

## TAMPA P/VALVULA



Código	Cód. ISN.	Descrição	U.V.	Emb.	Fornecedor
01903	01914	TSMPS P/VALVULA PI/LAVATORIO	UND.	100	POLYFORT

## TORNEIRAS BICA MOVEL



Código	Cód. ISN.	Descrição	U.V.	Emb.	Fornecedor
02058	02069	TORN. B. MOVEL LAVATORIO 2193 C40	UND.	06	PEVILON
02059	02070	TORN. B. MOVEL LAVATORIO 2193 C45	UND.	06	PEVILON
02060	02071	TORN. B. MOVEL LAVATORIO 2193 C50	UND.	06	PEVILON

## TORNEIRAS BICA MOVEL



Código	Cód. ISN.	Descrição	U.V.	Emb.	Fornecedor
02061	02072	TORN. B. MOVEL LAVATORIO 2195 C33	UND.	06	JED METAIS
02062	02073	TORN. B. MOVEL LAVATORIO 2195 C40	UND.	06	JED METAIS



Código	Cód. ISN.	Descrição	U.V.	Emb.	Fornecedor
02057	02068	TORN. B. MOVEL LAVATORIO FOZ BR.	UND.	60	VIQUA
02063	02074	TORN. B. MOVEL LAVATORIO FOZ CR.	UND.	60	VIQUA



Código	Cód. ISN.	Descrição	U.V.	Emb.	Fornecedor
02064	02075	TORN. B. MOVEL PAREDE FOZ BR.	UND.	70	VIQUA
02065	02076	TORN. B. MOVEL PAREDE FOZ CR.	UND.	70	VIQUA



Código	Cód. ISN.	Descrição	U.V.	Emb.	Fornecedor
02774	02888	TORN. B. MOVEL PAREDE HORIZONTAL FOZ	UND.	70	VIQUA





Torneira Blanc de mesa para cozinha

12 ANOS DE GARANTIA

1/4 DE VOLTA

50% ECONOMIA DE ÁGUA

## A melhor e mais completa linha de torneiras ABS do Brasil é Víqua

A Víqua não para de inovar para oferecer o que existe de melhor para decorar a casa. Por isso, com uma linha completa de torneiras fabricadas em ABS, levamos muita qualidade, garantia e comprometimento para os consumidores.



Torneira bica móvel com purificador

Torneira para tanque

Registro de pressão

Torneira para lavatório

Ducha higiênica

**VIQUA**  
Nossa vida é água

viqua.com.br | 0800 883 1010 | iquadesign

**RAMACON**  
DISTRIBUIDORA  
MATERIAL ELÉTRICO | HIDRÁULICO | FERRAGENS EM GERAL

### TORNEIRAS BICA MOVEL



Código	Cód. ISN.	Descrição	U.V.	Emb.	Fornecedor
02066	02077	TORN. B. MOVEL PIA/MESA 2180 C40	UND.	06	JED METAIS



Código	Cód. ISN.	Descrição	U.V.	Emb.	Fornecedor
02812	02926	TORN. B. MOVEL PIA/MESA 2191 C40	UND.	06	PEVILON
02813	02927	TORN. B. MOVEL PIA/MESA 2191 C45	UND.	06	PEVILON
02814	02928	TORN. B. MOVEL PIA/MESA 2191 C50	UND.	06	PEVILON



Código	Cód. ISN.	Descrição	U.V.	Emb.	Fornecedor
02772	02886	TORN. B. MOVEL PIA/MESA FOZ BR.	UND.	60	VIQUA

### COZINHA & BANHEIRO

### TORNEIRAS BICA MOVEL



Código	Cód. ISN.	Descrição	U.V.	Emb.	Fornecedor
02070	02081	TORN. B. MOVEL PIA/PAREDE 2178 C40	UND.	06	JED METAIS



Código	Cód. ISN.	Descrição	U.V.	Emb.	Fornecedor
02773	02887	TORN. B. MOVEL PIA/PAREDE LONGA FOZ	UND.	60	VIQUA



Código	Cód. ISN.	Descrição	U.V.	Emb.	Fornecedor
02067	02078	TORN. B. MOVEL PIA/PAREDE 2060 C40	UND.	06	PEVILON
02068	02079	TORN. B. MOVEL PIA/PAREDE 2060 C45	UND.	06	PEVILON
02069	02080	TORN. B. MOVEL PIA/PAREDE 2060 C50	UND.	06	PEVILON

**VIQUA**  
Nossa vida é água

20 anos  
DESDE 1995



## TORNEIRAS LAVATORIOS



Código	Cód. ISN.	Descrição	U.V.	Emb. Fornecedor
02462	02512	TORN. LAVATORIO 1193 C23	UND. 12	JED METAIS
02071	02082	TORN. LAVATORIO 1193 C33	UND. 12	JED METAIS



Código	Cód. ISN.	Descrição	U.V.	Emb. Fornecedor
02145	02156	TORN. LAVATORIO 1193 C23	UND. 12	PEVILON
02144	02155	TORN. LAVATORIO 1193 C33	UND. 12	PEVILON

## TORNEIRAS LAVATORIOS



Código	Cód. ISN.	Descrição	U.V.	Emb. Fornecedor
02148	02159	TORN. LAVATORIO 1195 C40	UND. 12	PEVILON



Código	Cód. ISN.	Descrição	U.V.	Emb. Fornecedor
02150	02161	TORN. LAVATORIO 1197 C40	UND. 06	PEVILON
02810	02924	TORN. LAVATORIO 1197 C45	UND. 06	PEVILON
02811	02925	TORN. LAVATORIO 1197 C50	UND. 06	PEVILON

## TORNEIRAS LAVATÓRIOS



Código	Cód. ISN.	Descrição	U.V.	Emb. Fornecedor
02072	02083	TORN. LAVATORIO 2194 C40	UND. 10	JED METAIS



Código	Cód. ISN.	Descrição	U.V.	Emb. Fornecedor
02146	02157	TORN. LAVATORIO BR. 1195	UND. 12	ASTRA



Código	Cód. ISN.	Descrição	U.V.	Emb. Fornecedor
02149	02160	TORN. LAVATORIO BR. 1195	UND. 12	HERC



Código	Cód. ISN.	Descrição	U.V.	Emb. Fornecedor
02147	02158	TORN. LAVATORIO BR. 1195	UND. 12	REBOUCAS



Código	Cód. ISN.	Descrição	U.V.	Emb. Fornecedor
02849	02964	TORN. LAVATORIO BR. PLUS 2790	UND. 01	HERC
02851	02966	TORN. LAVATORIO CARAMELO PLUS	UND. 01	HERC
02850	02965	TORN. LAVATORIO BR. PLUS 2790	UND. 01	HERC

## TORNEIRAS LAVATÓRIOS



Código	Cód. ISN.	Descrição	U.V.	Emb. Fornecedor
02092	02103	TORN. LAVATORIO FOZ BR.	UND. 100	VIQUA
02093	02104	TORN. LAVATORIO FOZ BR.	UND. 100	VIQUA



Código	Cód. ISN.	Descrição	U.V.	Emb. Fornecedor
03179	03300	TORN. LAVATORIO TEMPORIZADORA	UND. 01	CELITE

## TORN. P/MAQUINA LAVAR



Código	Cód. ISN.	Descrição	U.V.	Emb. Fornecedor
02095	02106	TORN. MAQUINA DE LAVAR MARUJA BR.	UND. 40	VIQUA



Código	Cód. ISN.	Descrição	U.V.	Emb. Fornecedor
02151	02162	TORN. MAQUINA DE LAVAR 1428 C33	UND. 06	PEVILON



Código	Cód. ISN.	Descrição	U.V.	Emb. Fornecedor
02152	02163	TORN. MAQUINA DE LAVAR 2131 C33	UND. 06	JED METAIS



<p>2178C50 Torneira Bica Móvel Cozinha Parede</p>	<p>2195C60 Torneira Bica Móvel Lavatório</p>	<p>2194C33 Torneira Mesa Lavatório</p>	<p>2179C50 Conj. Filtro Parede</p>	<p>2180C40 Torneira Bica Móvel Cozinha Mesa</p>
<p>2131c33 Torneira p/ Tanque e Máq. de Lavar</p>	<p>1130C23 Torneira Jardim</p>	<p>2193 Torneira Automática Pressmatic</p>	<p>1680 Sifão Lavatório 1x1. 1/2</p>	<p>2191 Torneira p/ Mictório Pressmatic</p>



Novo Parque Fabril Herc

# PREPARADA PARA OS DESAFIOS DO FUTURO



www.herc.com.br



## TORNEIRAS FILTRO



CAIXAS SIFONADAS  
fabricadas em  
**PVC RÍGIDO**  
de alta resistência

www.herc.com.br



DISTRIBUIDORA  
MATERIAL ELÉTRICO | HIDRÁULICO | FERRAGENS EM GERAL

### TORN. P/FILTRO

Código	Cód. ISN.	Descrição	U.V.	Emb. Fornecedor
02073	02084	TORN. P/FILTRO 1104	UND. 12	HERC



Código	Cód. ISN.	Descrição	U.V.	Emb. Fornecedor
02075	02086	TORN. P/FILTRO INFERIOR BR. 1119	UND. 12	HERC



Código	Cód. ISN.	Descrição	U.V.	Emb. Fornecedor
02074	02085	TORN. P/FILTRO INFERIOR BR. C/AZUL	UND. 12	HERC



Código	Cód. ISN.	Descrição	U.V.	Emb. Fornecedor
02076	02087	TORN. P/FILTRO INFERIOR MARROM 1117	UND. 12	HERC



Código	Cód. ISN.	Descrição	U.V.	Emb. Fornecedor
02078	02089	TORN. P/FILTRO MANUAL BR.	UND. 12	HERC



Código	Cód. ISN.	Descrição	U.V.	Emb. Fornecedor
02077	02088	TORN. P/FILTRO MANUAL BR. C/AZUL	UND. 12	HERC



## COZINHA & BANHEIRO

### TORN. P/FILTRO

Código	Cód. ISN.	Descrição	U.V.	Emb. Fornecedor
02079	02090	TORN. P/FILTRO MANUAL MARROM 2700	UND. 12	HERC



Código	Cód. ISN.	Descrição	U.V.	Emb. Fornecedor
02847	02962	TORN. P/FILTRO SUPERIOR BR. 1116	UND. 12	HERC



Código	Cód. ISN.	Descrição	U.V.	Emb. Fornecedor
02848	02963	TORN. P/FILTRO SUPERIOR BR. C/AZUL	UND. 12	HERC



### TORN. P/GELAGUA

Código	Cód. ISN.	Descrição	U.V.	Emb. Fornecedor
02080	02091	TORN. P/GELAGUA SUPERIOR BR. 2772	UND. 12	HERC



Código	Cód. ISN.	Descrição	U.V.	Emb. Fornecedor
02081	02092	TORN. P/GELAGUA SUPERIOR BR. C/AZUL	UND. 12	HERC





## TORN. P/PIA



Código	Cód. ISN.	Descrição	U.V.	Emb.	Fornecedor
02135	02146	TORN. PIA 1158 C23	UND.	12	JED METAIS
02136	02147	TORN. PIA 1158 C33	UND.	12	JED METAIS
02138	02149	TORN. PIA 1158 C40	UND.	12	JED METAIS



Código	Cód. ISN.	Descrição	U.V.	Emb.	Fornecedor
02134	02145	TORN. PIA 1158 C23	UND.	12	PEVILON
02137	02148	TORN. PIA 1158 C33	UND.	12	PEVILON
02820	02934	TORN. PIA 1158 C40	UND.	12	PEVILON
02819	02933	TORN. PIA 1158 C50	UND.	12	PEVILON



Código	Cód. ISN.	Descrição	U.V.	Emb.	Fornecedor
02116	02127	TORN. PIA ALAVANCA BR. 1113 1/2	UND.	12	HERC
02115	02126	TORN. PIA ALAVANCA BR. 1113 3/4	UND.	12	REBOUCAS
02117	02128	TORN. PIA ALAVANCA BR. 1113 3/4	UND.	12	HERC

## TORN. P/PIA



Código	Cód. ISN.	Descrição	U.V.	Emb.	Fornecedor
02107	02118	TORN. PIA BR. 1/2	UND.	12	REBOUCAS
02140	02151	TORN. PIA BR. 1/2	UND.	12	HERC
02109	02120	TORN. PIA BR. 3/4	UND.	12	REBOUCAS
02141	02152	TORN. PIA BR. 3/4	UND.	12	HERC



Código	Cód. ISN.	Descrição	U.V.	Emb.	Fornecedor
02142	02153	TORN. PIA BR. C/CHUVEIRO 1159 1/2	UND.	12	HERC
02143	02154	TORN. PIA BR. C/CHUVEIRO 1159 3/4	UND.	12	HERC



Código	Cód. ISN.	Descrição	U.V.	Emb.	Fornecedor
02100	02111	TORN. PIA MARUJA	UND.	96	VIQUA



Código	Cód. ISN.	Descrição	U.V.	Emb.	Fornecedor
03029	03148	TORN. TANQUE BR. MARUJA C/BICO	UND.	100	VIQUA

## TORNEIRA PARA TANQUE



Código	Cód. ISN.	Descrição	U.V.	Emb.	Fornecedor
02118	02129	TORN. TANQUE AM. 1126	UND.	12	JED METAIS
02120	02131	TORN. TANQUE CR. 1126 1/2	UND.	12	JED METAIS



Código	Cód. ISN.	Descrição	U.V.	Emb.	Fornecedor
02119	02130	TORN. TANQUE AM. 1126	UND.	12	PEVILON
02121	02132	TORN. TANQUE CR. 1126 1/2	UND.	12	PEVILON



Código	Cód. ISN.	Descrição	U.V.	Emb.	Fornecedor
02111	02122	TORN. TANQUE BR. 1/2	UND.	12	REBOUCAS
02122	02133	TORN. TANQUE BR. 1126 1/2	UND.	12	HERC
02123	02134	TORN. TANQUE BR. 1126 3/4	UND.	12	HERC
02113	02124	TORN. TANQUE BR. 3/4	UND.	12	REBOUCAS



Código	Cód. ISN.	Descrição	U.V.	Emb.	Fornecedor
02101	02112	TORN. TANQUE BR. MARUJA	UND.	100	VIQUA

## TUBO P/CX. DESCARGA



Código	Cód. ISN.	Descrição	U.V.	Emb.	Fornecedor
02204	02215	TUBO P/CAIXA DESCARGA 1,20 MTS.	UND.	10	KRONA

## VALVULAS



Código	Cód. ISN.	Descrição	U.V.	Emb.	Fornecedor
02250	02261	VALVULA LAVATORIO BR. C E S/LADRAO	UND.	10	PLENA



Código	Cód. ISN.	Descrição	U.V.	Emb.	Fornecedor
02248	02259	VALVULA P/LAVATORIO BR.	UND.	12	REBOUCAS
02249	02260	VALVULA P/LAVATORIO BR.	UND.	50	POLYFORT



Código	Cód. ISN.	Descrição	U.V.	Emb.	Fornecedor
02253	02264	VALVULA P/LAVATORIO METAL S/LADRAO	UND.	12	JED METAIS
02252	02263	VALVULA P/LAVATORIO METAL S/LADRAO	UND.	12	PEVILON



VALVULAS



Código	Cód. ISN.	Descrição	U.V.	Emb. Fornecedor
02825	02940	VALVULA P/MICTORIO C/CANOPLA	UND. 12	BLUKIT



Código	Cód. ISN.	Descrição	U.V.	Emb. Fornecedor
03474	03608	VALVULA P/PIA AMERICANA INOX 3.1/2	UND. 05	PLENA



Código	Cód. ISN.	Descrição	U.V.	Emb. Fornecedor
02256	02267	VALVULA P/PIA AMERICANA INOX 3.1/2	UND. 100	PIANOX



Código	Cód. ISN.	Descrição	U.V.	Emb. Fornecedor
02257	02268	VALVULA P/PIA AMERICANA METAL 3.1/2	UND. 12	PEVILON

COZINHA & BANHEIRO

VALVULAS



Código	Cód. ISN.	Descrição	U.V.	Emb. Fornecedor
02258	02269	VALVULA P/PIA BR. CURTA	UND. 12	REBOUCAS



Código	Cód. ISN.	Descrição	U.V.	Emb. Fornecedor
03490	03625	VALVULA P/TANQUE BR. C/ E S/ LADRAO	UND. 20	PELNA



# ELÉTRICO



# KRONA

TUBOS E CONEXÕES

## ELÉTRICA BAIXA TENSÃO



Programa Brasileiro da Qualidade e Produtividade do Habitat

krona.com.br

/kronabrasil

/krona\_brasil



DISTRIBUIDORA  
MATERIAL ELÉTRICO | HIDRÁULICO | FERRAGENS EM GERAL

## ELÉTRICO

### ABRAÇADEIRA PLÁSTICA



Código	Cód. ISN.	Descrição	U.V.	Emb.	Fornecedor
00008	00008	ABRAÇADEIRA PLÁSTICA P/ LAMPADA	UND.	50	FLP

### ANTENA P/ TV

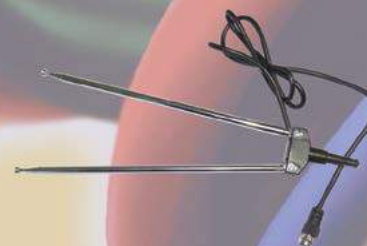

Código	Cód. ISN.	Descrição	U.V.	Emb.	Fornecedor
00064	00064	ANTENA P/ TV COAXIAL	UND.	100	MAX

### ARANDELAS



Código	Cód. ISN.	Descrição	U.V.	Emb.	Fornecedor
00074	00074	ARANDELA ALUMINIO FUNDA	UND.	01	TELHACRIL



Código	Cód. ISN.	Descrição	U.V.	Emb.	Fornecedor
00075	00075	ARANDELA ALUMINIO RASA	UND.	01	TELHACRIL

### FIOS E CABOS



Código	Cód. ISN.	Descrição	U.V.	Emb.	Fornecedor
03382	03510	CABO ANTICHAMA 1,5 MM AMARELO C/ 100 MTS.	PC	01	COBRECUM
00247	00253	CABO ANTICHAMA 1,5 MM AZUL CLARO C/ 100 MTS.	PC	01	COBRECUM
03378	03506	CABO ANTICHAMA 1,5 MM BRANCO C/ 100 MTS.	PC	01	COBRECUM
00248	00254	CABO ANTICHAMA 1,5 MM C/ 100 MTS.	PC	01	EXXA CABLE
03379	03507	CABO ANTICHAMA 1,5 MM PRETO C/ 100 MTS.	PC	01	COBRECUM
03380	03508	CABO ANTICHAMA 1,5 MM VERDE C/ 100 MTS.	PC	01	COBRECUM
03381	03509	CABO ANTICHAMA 1,5 MM VERMELHO C/ 100 MTS.	PC	01	COBRECUM
00249	00255	CABO ANTICHAMA 2,5 MM AMARELO C/ 100 MTS.	PC	01	COBRECUM
03383	03511	CABO ANTICHAMA 2,5 MM AZUL CLARO C/ 100 MTS.	PC	01	COBRECUM
03384	03512	CABO ANTICHAMA 2,5 MM BRANCO C/ 100 MTS.	PC	01	COBRECUM
00250	00256	CABO ANTICHAMA 2,5 MM C/ 100 MTS.	PC	01	EXXA CABLE
03385	03515	CABO ANTICHAMA 2,5 MM PRETO C/ 100 MTS.	PC	01	COBRECUM
03386	03514	CABO ANTICHAMA 2,5 MM VERDE C/ 100 MTS.	PC	01	COBRECUM
03387	03515	CABO ANTICHAMA 2,5 MM VERMELHO C/ 100 MTS.	PC	01	COBRECUM
03391	03520	CABO ANTICHAMA 4,0 MM BRANCO C/ 100 MTS.	PC	01	COBRECUM
00252	00258	CABO ANTICHAMA 4,0 MM C/ 100 MTS.	PC	01	EXXA CABLE
03390	03519	CABO ANTICHAMA 4,0 MM AMARELO C/ 100 MTS.	PC	01	COBRECUM
03406	03517	CABO ANTICHAMA 4,0 MM AZUL CLARO C/ 100 MTS.	PC	01	COBRECUM
00251	00257	CABO ANTICHAMA 4,0 MM PRETO C/ 100 MTS.	PC	01	COBRECUM
03388	03516	CABO ANTICHAMA 4,0 MM VERDE C/ 100 MTS.	PC	01	COBRECUM
03389	03518	CABO ANTICHAMA 4,0 MM VERMELHO C/ 100 MTS.	PC	01	COBRECUM
03407	03525	CABO ANTICHAMA 6,0 MM AMARELO C/ 100 MTS.	PC	01	COBRECUM
00253	00259	CABO ANTICHAMA 6,0 MM AZUL C/ 100 MTS.	PC	01	COBRECUM
03394	03523	CABO ANTICHAMA 6,0 MM BRANCO C/ 100 MTS.	PC	01	COBRECUM
00254	00260	CABO ANTICHAMA 6,0 MM C/ 100 MTS.	PC	01	EXXA CABLE
03392	03521	CABO ANTICHAMA 6,0 MM PRETO C/ 100 MTS.	PC	01	COBRECUM
03393	03522	CABO ANTICHAMA 6,0 MM VERDE C/ 100 MTS.	PC	01	COBRECUM
03395	03524	CABO ANTICHAMA 6,0 MM VERMELHO C/ 100 MTS.	PC	01	COBRECUM
03398	03528	CABO ANTICHAMA 10,00 MM AMARELO C/ 100 MTS.	PC	01	COBRECUM
03399	03529	CABO ANTICHAMA 10,00 MM AZUL CLARO C/ 100 MTS.	PC	01	COBRECUM
03400	03530	CABO ANTICHAMA 10,00 MM BRANCO C/ 100 MTS.	PC	01	COBRECUM
00256	00262	CABO ANTICHAMA 10,00 MM C/ 100 MTS.	PC	01	EXXA CABLE
00255	00261	CABO ANTICHAMA 10,00 MM PRETO C/ 100 MTS.	PC	01	COBRECUM
03396	03526	CABO ANTICHAMA 10,00 MM VERDE C/ 100 MTS.	PC	01	COBRECUM
03397	03527	CABO ANTICHAMA 10,00 MM VERMELHO C/ 100 MTS.	PC	01	COBRECUM
03403	03533	CABO ANTICHAMA 16,00 MM AMARELO C/ 100 MTS.	PC	01	COBRECUM
03404	03534	CABO ANTICHAMA 16,00 MM AZUL CLARO C/ 100 MTS.	PC	01	COBRECUM
03405	03535	CABO ANTICHAMA 16,00 MM BRANCO C/ 100 MTS.	PC	01	COBRECUM
00258	00264	CABO ANTICHAMA 16,00 MM C/ 100 MTS.	PC	01	EXXA CABLE
00257	00263	CABO ANTICHAMA 16,00 MM PRETO C/ 100 MTS.	PC	01	COBRECUM
03401	03531	CABO ANTICHAMA 16,00 MM VERDE C/ 100 MTS.	PC	01	COBRECUM
03402	03532	CABO ANTICHAMA 16,00 MM VERMELHO C/ 100 MTS.	PC	01	COBRECUM



PARA OBRAS DE PRIMEIRA LINHA, QUALIDADE, SEGURANÇA E TECNOLOGIA DE ÚLTIMA GERAÇÃO.

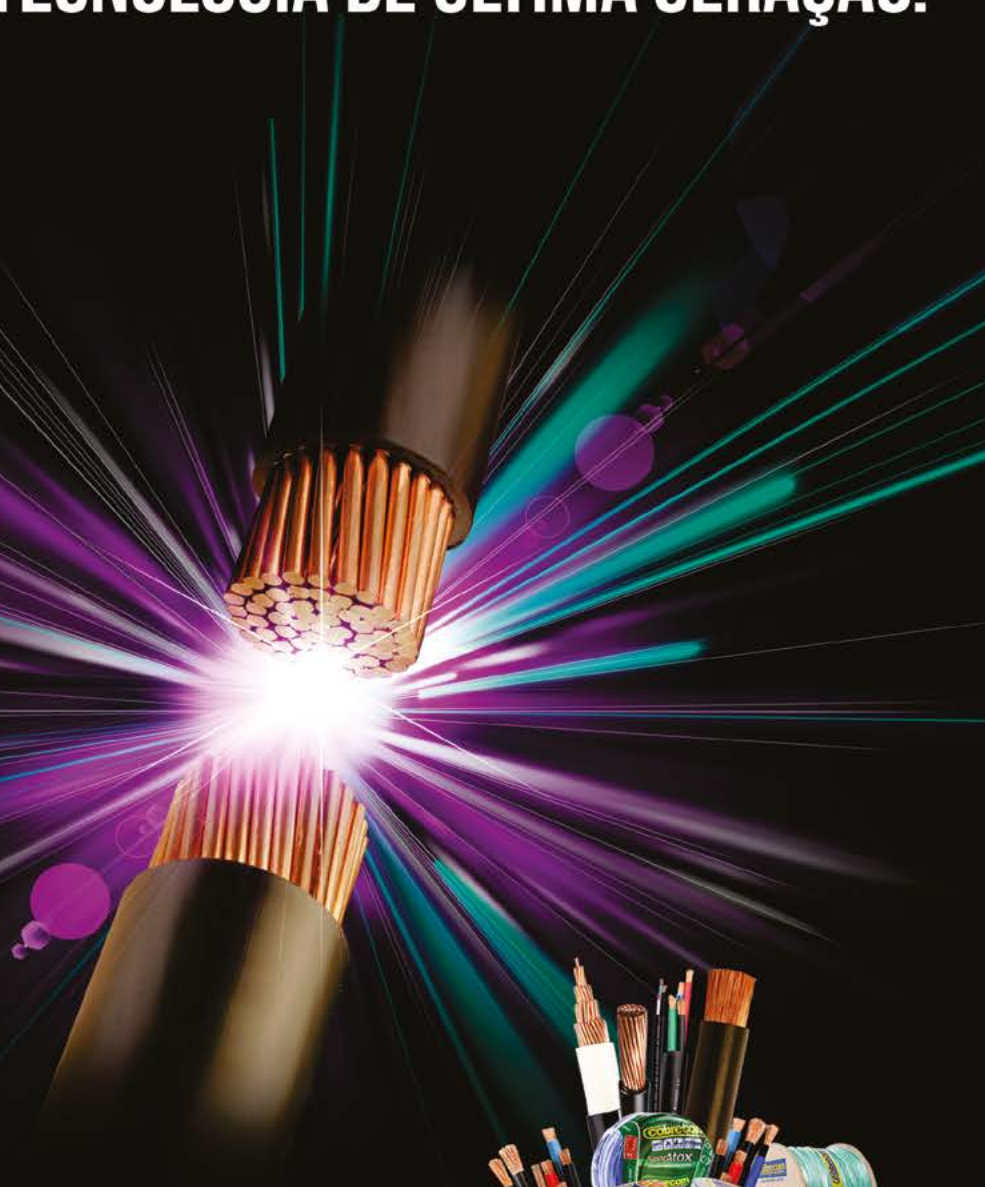

O maior número de vantagens para instalações de todos os tipos e portes.



**Cobrecom**  
Fios e cabos elétricos



**FIOS E CABOS**



Código	Cód. ISN.	Descrição	U.V.	Emb.	Fornecedor
00275	00281	CABO PP 2 X 1,0 MM C/ 100 MTS.	PC	01	COBRECOM
00276	00282	CABO PP 2 X 1,5 MM C/ 100 MTS.	PC	01	COBRECOM
00277	00283	CABO PP 2 X 2,5 MM C/ 100 MTS.	PC	01	COBRECOM



Código	Cód. ISN.	Descrição	U.V.	Emb.	Fornecedor
00278	00284	CABO PP 3 X 1,0 MM C/ 100 MTS.	PC	01	COBRECOM
00280	00286	CABO PP 3 X 1,5 MM C/ 100 MTS.	PC	01	COBRECOM
00281	00287	CABO PP 3 X 2,5 MM C/ 100 MTS.	PC	01	COBRECOM



Código	Cód. ISN.	Descrição	U.V.	Emb.	Fornecedor
00901	00909	FIO PARALELO 2 X 0,50 MM C/ 100 MTS.	PC	01	COBRECOM
00902	00910	FIO PARALELO 2 X 0,50 MM C/ 100 MTS.	PC	01	POWER CABLE
00903	00911	FIO PARALELO 2 X 0,75 MM C/ 100 MTS.	PC	01	COBRECOM
00904	00912	FIO PARALELO 2 X 0,75 MM C/ 100 MTS.	PC	01	POWER CABLE
00905	00913	FIO PARALELO 2 X 1,00 MM C/ 100 MTS.	PC	01	COBRECOM
00906	00914	FIO PARALELO 2 X 1,00 MM C/ 100 MTS.	PC	01	POWER CABLE
00907	00915	FIO PARALELO 2 X 1,50 MM C/ 100 MTS.	PC	01	COBRECOM
00908	00916	FIO PARALELO 2 X 1,50 MM C/ 100 MTS.	PC	01	POWER CABLE
00909	00917	FIO PARALELO 2 X 2,50 MM C/ 100 MTS.	PC	01	COBRECOM
00910	00918	FIO PARALELO 2 X 2,50 MM C/ 100 MTS.	PC	01	POWER CABLE

**FIOS E CABOS**



Código	Cód. ISN.	Descrição	U.V.	Emb.	Fornecedor
03331	03456	FIO BICOLOR 2 X 0,50 MM BRANCO C/ 100 MTS.	PC	01	POWER CABLE
03332	03457	FIO BICOLOR 2 X 0,75 MM AMARELO C/ 100 MTS.	PC	01	POWER CABLE
03333	03458	FIO BICOLOR 2 X 1,00 MM VERDE C/ 100 MTS.	PC	01	POWER CABLE
03334	03460	FIO BICOLOR 2 X 1,50 MM AZUL C/ 100 MTS.	PC	01	POWER CABLE
03335	03461	FIO BICOLOR 2 X 2,50 MM PRETO C/ 100 MTS.	PC	01	POWER CABLE

**CABOS P/ REDE, AUDIO E VÍDEO**



Código	Cód. ISN.	Descrição	U.V.	Emb.	Fornecedor
02461	02508	CABO AZUL P/ REDE 4 PARES 305 MTS. CAT 5E	PC	02	POWER CABLE



Código	Cód. ISN.	Descrição	U.V.	Emb.	Fornecedor
00261	00267	CABO CCI 2 PARES 200 MTS.	PC	01	POWER CABLE



Código	Cód. ISN.	Descrição	U.V.	Emb.	Fornecedor
00262	00268	CABO COAXIAL BRANCO 75 OHMS 40%	PC	01	EXXA CABLE





**CABOS P/ REDE, AUDIO E VÍDEO**



Código	Cód. ISN.	Descrição	U.V.	Emb.	Fornecedor
01207	01217	CABO P/ DVD	PC	01	KLAMMER



Código	Cód. ISN.	Descrição	U.V.	Emb.	Fornecedor
00266	00272	CABO P/ FERRO	PC	10	ROMAZI



Código	Cód. ISN.	Descrição	U.V.	Emb.	Fornecedor
00268	00274	CABO P/ GRAVADOR	PC	10	ILUMI

**CAIXAS P/ ELETRODUTOS E LAJES**



**TRAMONTINA**

Código	Cód. ISN.	Descrição	U.V.	Emb.	Fornecedor
00298	00304	CAIXA 3 X 3 AMARELA	UND.	12	TIGRE
00299	00305	CAIXA 3 X 3 AMARELA	UND.	100	TRAMONTINA
00300	00306	CAIXA 3 X 3 PRETA	UND.	50	POLYFORT



Código	Cód. ISN.	Descrição	U.V.	Emb.	Fornecedor
00302	00308	CAIXA 4 X 2 AMARELA	UND.	25	TRAMONTINA

**CAIXAS P/ ELETRODUTOS E LAJES**



Código	Cód. ISN.	Descrição	U.V.	Emb.	Fornecedor
00301	00307	CAIXA 4 X 2 AMARELA	UND.	24	TIGRE
00303	00309	CAIXA 4 X 2 PRETA	UND.	24	TIGRE



Código	Cód. ISN.	Descrição	U.V.	Emb.	Fornecedor
02928	03043	CAIXA 4 X 2 AMARELA	UND.	100	POLYFORT
00304	00310	CAIXA 4 X 2 PRETA	UND.	100	POLYFORT



Código	Cód. ISN.	Descrição	U.V.	Emb.	Fornecedor
02915	03030	CAIXA 4 X 2 AMARELA	UND.	20	KRONA



Código	Cód. ISN.	Descrição	U.V.	Emb.	Fornecedor
00305	00311	CAIXA 4 X 4 OCTOGONAL AMARELA F. MOVEL	UND.	12	TRAMONTINA



**CAIXAS P/ ELETRODUTOS E LAJES**



Código	Cód. ISN.	Descrição	U.V.	Emb.	Fornecedor
00306	00312	CAIXA 4 X 4 OCTOGONAL AMARELA F.MOVEL	UND.	12	TIGRE
00308	00314	CAIXA 4 X 4 OCTOGONAL PRETA F.MOVEL	UND.	12	TIGRE



Código	Cód. ISN.	Descrição	U.V.	Emb.	Fornecedor
00307	00313	CAIXA 4 X 4 OCTOGONAL PRETA	UND.	40	POLYFORT



Código	Cód. ISN.	Descrição	U.V.	Emb.	Fornecedor
00309	00315	CAIXA 4 X 4 QUADRADA AMARELA	UND.	12	TIGRE
00311	00317	CAIXA 4 X 4 QUADRADA PRETA	UND.	12	TIGRE



Código	Cód. ISN.	Descrição	U.V.	Emb.	Fornecedor
00310	00316	CAIXA 4 X 4 QUADRADA AMARELA	UND.	60	TRAMONTINA

**CAIXAS P/ ELETRODUTOS E LAJES**



Código	Cód. ISN.	Descrição	U.V.	Emb.	Fornecedor
00312	00318	CAIXA 4 X 4 QUADRADA PRETA	UND.	40	POLYFORT



Código	Cód. ISN.	Descrição	U.V.	Emb.	Fornecedor
00344	00350	CAIXA P/ LAJE 30 CM PRETA	UND.	10	POLYFORT
00343	00349	CAIXA P/ LAJE 30 CM PRETA	UND.	50	FRANMIG

**CAIXAS DE PASSAGEM**



Código	Cód. ISN.	Descrição	U.V.	Emb.	Fornecedor
02520	02613	CAIXA DE PASSAGEM PAREDE EMB. CPT15	UND.	08	TIGRE
02521	02615	CAIXA DE PASSAGEM PAREDE EMB. CPT20	UND.	08	TIGRE
02522	02616	CAIXA DE PASSAGEM PAREDE EMB. CPT30	UND.	02	TIGRE
02523	02617	CAIXA DE PASSAGEM PAREDE EMB. CPT40	UND.	02	TIGRE

**CAMPAINHAS**



Código	Cód. ISN.	Descrição	U.V.	Emb.	Fornecedor
02571	02668	CAMPAINHA MUSICAL DIM DOM 220V	UND.	10	ILUMI





**CAMPAINHAS**



Código	Cód.ISN.	Descrição	U.V.	Emb.	Fornecedor
00380	00388	CAMPAINHA MUSICAL 5/FIO	UND.	30	MAX

**CANALETAS E ACESSÓRIOS**



Código	Cód.ISN.	Descrição	U.V.	Emb.	Fornecedor
02940	03055	COTOVELO P/CANALETA 20 X 10MM	UND.	20	ILUMI

**CANALETAS E ACESSÓRIOS**



Código	Cód.ISN.	Descrição	U.V.	Emb.	Fornecedor
00381	00389	CANALETA 20 X 10 X 2,0 MTS.	UND.	25	ILUMI
02440	02476	CANALETA 20 X 10 X 2,0 MTS.	UND.	25	TRAMONTINA
02678	02786	CANALETA 20 X 10 X 2,10 MTS.	UND.	25	TIGRE



Código	Cód.ISN.	Descrição	U.V.	Emb.	Fornecedor
02943	03058	CRUZETA P/CANALETA 20 X 10MM	UND.	20	ILUMI



Código	Cód.ISN.	Descrição	U.V.	Emb.	Fornecedor
03015	03134	CANALETA 20 X 10 X 2,0 MTS. DF.	UND.	25	ILUMI



Código	Cód.ISN.	Descrição	U.V.	Emb.	Fornecedor
02677	02785	LUVA P/CANALETA 20 X 10MM	UND.	50	TIGRE
02942	03057	LUVA P/CANALETA 20 X 10MM	UND.	20	ILUMI



Código	Cód.ISN.	Descrição	U.V.	Emb.	Fornecedor
00382	00390	CANALETA 40 X 16 X 2,0 MTS.	UND.	10	ILUMI

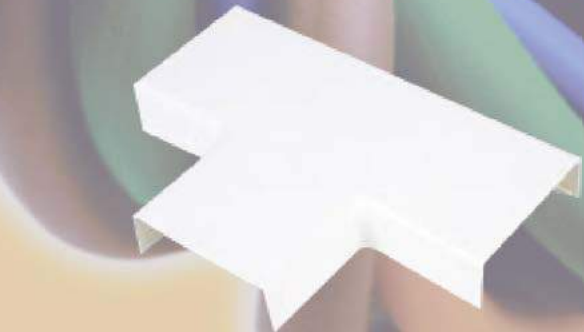

Código	Cód.ISN.	Descrição	U.V.	Emb.	Fornecedor
02941	03056	TE P/CANALETA 20 X 10MM	UND.	20	ILUMI



**CENTRO DE DISTRIBUIÇÃO**



Código	Cód.ISN.	Descrição	U.V.	Emb.	Fornecedor
02936	03051	CENTRO DIST. P/ 1 DISJ. SOBR. NEMA/DIN	UND.	12	ILUMI



Código	Cód.ISN.	Descrição	U.V.	Emb.	Fornecedor
02937	03052	CENTRO DIST. P/ 4/6 DISJ. EMB. NEMA/DIN	UND.	08	ILUMI



Código	Cód.ISN.	Descrição	U.V.	Emb.	Fornecedor
02938	03053	CENTRO DIST. P/ 8/12 DISJ. EMB. NEMA/DIN	UND.	10	ILUMI



Código	Cód.ISN.	Descrição	U.V.	Emb.	Fornecedor
03049	03169	CENTRO DIST. P/ 2 DISJ. SOBR. DIN	UND.	200	STECK



Código	Cód.ISN.	Descrição	U.V.	Emb.	Fornecedor
03050	03170	CENTRO DIST. P/ 4 DISJ. SOBR. DIN	UND.	96	STECK

**CENTRO DE DISTRIBUIÇÃO**



Código	Cód.ISN.	Descrição	U.V.	Emb.	Fornecedor
03051	03171	CENTRO DIST. P/ 8 DISJ. EMB. DIN	UND.	24	STECK
03052	03172	CENTRO DIST. P/ 12 DISJ. EMB. DIN	UND.	20	STECK
03054	03174	CENTRO DIST. P/ 16 DISJ. EMB. DIN	UND.	15	STECK



Código	Cód.ISN.	Descrição	U.V.	Emb.	Fornecedor
03055	03175	CENTRO DIST. P/ 24 DISJ. EMB. DIN	UND.	17	STECK



Código	Cód.ISN.	Descrição	U.V.	Emb.	Fornecedor
03053	03173	CENTRO DIST. P/ 36 DISJ. EMB. DIN	UND.	05	STECK

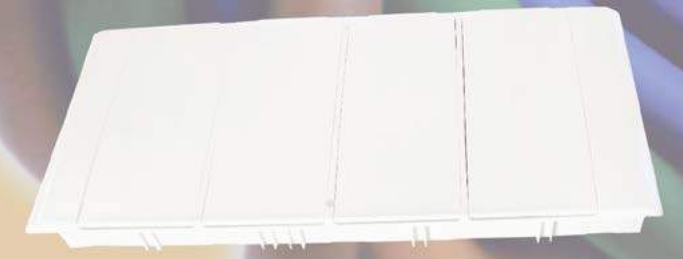

Código	Cód.ISN.	Descrição	U.V.	Emb.	Fornecedor
03056	03176	CENTRO DIST. P/ 48 DISJ. EMB. DIN	UND.	07	STECK





**CENTRO DE DISTRIBUIÇÃO**

**CENTRO DE DISTRIBUIÇÃO**



Código	Cód.ISN.	Descrição	U.V.	Emb.	Fornecedor
00422	00430	CENTRO DIST. P/ 1 DISJ. EMB. NEMA / DIN	UND.	40	TAF



Código	Cód.ISN.	Descrição	U.V.	Emb.	Fornecedor
00425	00433	CENTRO DIST. P/ 3/4 DISJ. SOBR. S/BARR.	UND.	08	TIGRE



Código	Cód.ISN.	Descrição	U.V.	Emb.	Fornecedor
00423	00431	CENTRO DIST. P/ 3 DISJ. EMB. NEMA / DIN	UND.	10	TAF



Código	Cód.ISN.	Descrição	U.V.	Emb.	Fornecedor
00424	00432	CENTRO DIST. P/ 3/4 DISJ. EMB. BR. S/BARR.	UND.	08	TIGRE
00427	00435	CENTRO DIST. P/ 6/8 DISJ. EMB. BR. C/BARR.	UND.	08	TIGRE
00428	00436	CENTRO DIST. P/ 6/8 DISJ. EMB. BR. S/BARR.	UND.	08	TIGRE
00430	00438	CENTRO DIST. P/ 12/16 DISJ. EMB. BR. C/BARR.	UND.	04	TIGRE
00431	00439	CENTRO DIST. P/ 12/16 DISJ. EMB. BR. S/BARR.	UND.	04	TIGRE
00432	00440	CENTRO DIST. P/ 27/36 DISJ. EMB. BR. C/BARR.	UND.	02	TIGRE



Código	Cód.ISN.	Descrição	U.V.	Emb.	Fornecedor
00426	00434	CENTRO DIST. P/ 6 DISJ. EMB. NEMA / DIN	UND.	10	TAF

**CLEATS**



Código	Cód.ISN.	Descrição	U.V.	Emb.	Fornecedor
00474	00482	CLEATS MONOFASICO C/ 500 UNDS.	PCT.	01	POLYFORT
00475	00483	CLEATS TRIFAZICO C/ 250 UNDS.	PCT.	01	POLYFORT



Código	Cód.ISN.	Descrição	U.V.	Emb.	Fornecedor
00429	00437	CENTRO DIST. P/ 12 DISJ. EMB. NEMA / DIN	UND.	05	TAF

**CONECTORES P/ TV**



Código	Cód.ISN.	Descrição	U.V.	Emb.	Fornecedor
00510	00518	CONECTOR C/ROSCA P/TV RG 59	UND.	50	SANTER



**CONECTORES P/ TV**

**CONECTOR DE ATERRAMENTO**



Código	Cód.ISN.	Descrição	U.V.	Emb.	Fornecedor
00511	00519	CONECTOR CACHIMBO P/TV	UND.	30	SANTER



Código	Cód.ISN.	Descrição	U.V.	Emb.	Fornecedor
00513	00521	CONECTOR P/ HASTE DE ATERRAMENTO	UND.	10	REAL METAIS



Código	Cód.ISN.	Descrição	U.V.	Emb.	Fornecedor
00512	00520	CONECTOR CANETA P/TV	UND.	20	SANTER

**HASTE DE ATERRAMENTO**



Código	Cód.ISN.	Descrição	U.V.	Emb.	Fornecedor
01012	01020	HASTE DE ATERRAMENTO 0,85 CM. S/CON. PIN	UND.	10	ARTE NORDEST



Código	Cód.ISN.	Descrição	U.V.	Emb.	Fornecedor
03058	03178	CONECTOR EMENDA P/TV	UND.	50	SANTER



Código	Cód.ISN.	Descrição	U.V.	Emb.	Fornecedor
01013	01021	HASTE DE ATERRAMENTO 1,00 MTS. S/CON.	UND.	10	ARTE NORDEST
01014	01022	HASTE DE ATERRAMENTO 1,20 MTS. S/CON.	UND.	10	ARTE NORDEST
01015	01023	HASTE DE ATERRAMENTO 2,00 MTS. S/CON.	UND.	05	ARTE NORDEST
01016	01024	HASTE DE ATERRAMENTO 2,40 MTS. S/CON.	UND.	05	ARTE NORDEST

Código	Cód.ISN.	Descrição	U.V.	Emb.	Fornecedor
03059	03178	DIVISOR 2 SAIDAS P/TV	UND.	10	SANTER

**CONJUNTO ARSTOP**



Código	Cód.ISN.	Descrição	U.V.	Emb.	Fornecedor
00515	00523	CONJUNTO ARSTOP EMBUTIR BR. 20A	UND.	06	ROMAZI
00516	00524	CONJUNTO ARSTOP EMBUTIR CZ. 20A	UND.	06	ROMAZI



Código	Cód.ISN.	Descrição	U.V.	Emb.	Fornecedor
03059	03178	DIVISOR 2 SAIDAS P/TV	UND.	10	SANTER



Código	Cód.ISN.	Descrição	U.V.	Emb.	Fornecedor
03014	03133	CONJUNTO ARSTOP EMBUTIR BR. 20A	UND.	08	ILUMI



Código	Cód.ISN.	Descrição	U.V.	Emb.	Fornecedor
03060	03180	DIVISOR 3 SAIDAS P/TV	UND.	10	SANTER



Código	Cód.ISN.	Descrição	U.V.	Emb.	Fornecedor
02939	03054	CONJUNTO ARSTOP SOBREPOR BR. 20A	UND.	08	ILUMI





**CONEXOES ELETRICAS**

**CONEXOES ELETRICAS**



Código	Cód.ISN.	Descrição	U.V.	Emb.	Fornecedor
00536	00544	CURVA 90 P/ELETRODUTO 1/2	UND.	30	TIGRE
02908	03023	CURVA 90 P/ELETRODUTO 1/2	UND.	24	KRONA
00539	00547	CURVA 90 P/ELETRODUTO 3/4	UND.	40	TIGRE
02909	03024	CURVA 90 P/ELETRODUTO 3/4	UND.	24	KRONA
00542	00550	CURVA 90 P/ELETRODUTO 1	UND.	12	TIGRE
02910	03025	CURVA 90 P/ELETRODUTO 1	UND.	12	KRONA
00543	00551	CURVA 90 P/ELETRODUTO 1.1/4	UND.	10	TIGRE
00544	00552	CURVA 90 P/ELETRODUTO 1.1/2	UND.	12	TIGRE
00545	00553	CURVA 90 P/ELETRODUTO 2	UND.	06	TIGRE



Código	Cód.ISN.	Descrição	U.V.	Emb.	Fornecedor
01290	01300	LUVA ELETRODUTO 1/2	UND.	50	TIGRE
02902	03017	LUVA ELETRODUTO 1/2	UND.	50	KRONA
01291	01391	LUVA ELETRODUTO 1/2	UND.	50	POLYFORT
01294	01304	LUVA ELETRODUTO 3/4	UND.	50	POLYFORT
01292	01302	LUVA ELETRODUTO 3/4	UND.	50	KRONA
01293	01303	LUVA ELETRODUTO 3/4	UND.	50	TIGRE
02905	03020	LUVA ELETRODUTO 1	UND.	30	KRONA
01295	01305	LUVA ELETRODUTO 1	UND.	40	TIGRE
02903	03018	LUVA ELETRODUTO 1.1/4	UND.	10	KRONA
01296	01306	LUVA ELETRODUTO 1.1/4	UND.	12	TIGRE
02906	03021	LUVA ELETRODUTO 1.1/2	UND.	08	KRONA
01297	01307	LUVA ELETRODUTO 1.1/2	UND.	15	TIGRE
02904	03019	LUVA ELETRODUTO 2	UND.	08	KRONA
02907	03022	LUVA ELETRODUTO 3	UND.	05	KRONA



Código	Cód.ISN.	Descrição	U.V.	Emb.	Fornecedor
02467	02527	CURVA 90 P/ELETRODUTO SOLDAVEL 25MM	UND.	30	TIGRE



Código	Cód.ISN.	Descrição	U.V.	Emb.	Fornecedor
02912	03027	LUVA ELETRODUTO PRESSAO 20MM	UND.	50	KRONA
01298	01308	LUVA ELETRODUTO PRESSAO 25MM	UND.	50	TIGRE
02913	03028	LUVA ELETRODUTO PRESSAO 25MM	UND.	50	KRONA
02914	03029	LUVA ELETRODUTO PRESSAO 32MM	UND.	30	KRONA



Código	Cód.ISN.	Descrição	U.V.	Emb.	Fornecedor
00537	00545	CURVA 90 P/ELETRODUTO 1/2 CURTA	UND.	24	KRONA
00541	00549	CURVA 90 P/ELETRODUTO 3/4 CURTA	UND.	24	KRONA
02300	02313	CURVA 90 P/ELETRODUTO 1 CURTA	UND.	12	KRONA

**DISJUNTORES**



Código	Cód.ISN.	Descrição	U.V.	Emb.	Fornecedor
00547	00555	CURVA 180 P/ELETRODUTO 3/4	UND.	15	TIGRE
00548	00556	CURVA 180 P/ELETRODUTO 3/4	UND.	10	KRONA
02911	03026	CURVA 180 P/ELETRODUTO 1	UND.	06	KRONA
00549	00557	CURVA 180 P/ELETRODUTO 1.1/2	UND.	05	TIGRE



Código	Cód.ISN.	Descrição	U.V.	Emb.	Fornecedor
03538	03683	DISJUNTOR BIPOLAR DR 25 A	UND.	12	SOPRANO
03539	03684	DISJUNTOR BIPOLAR DR 40 A	UND.	12	SOPRANO
03540	03685	DISJUNTOR BIPOLAR DR 63 A	UND.	12	SOPRANO







**DIJUNTORES MONOFÁSICO**



Código	Cód.ISN.	Descrição	U.V.	Emb.	Fornecedor
00579	00587	DISJUNTOR MONOFASICO 10A DIN	UND.	12	SOPRANO
00581	00589	DISJUNTOR MONOFASICO 16A DIN	UND.	12	SOPRANO
00583	00591	DISJUNTOR MONOFASICO 20A DIN	UND.	12	SOPRANO
00585	00593	DISJUNTOR MONOFASICO 25A DIN	UND.	12	SOPRANO
00588	00596	DISJUNTOR MONOFASICO 32A DIN	UND.	12	SOPRANO



Código	Cód.ISN.	Descrição	U.V.	Emb.	Fornecedor
00580	00588	DISJUNTOR MONOFASICO 10A NEMA	UND.	18	SOPRANO
00582	00590	DISJUNTOR MONOFASICO 15A NEMA	UND.	18	SOPRANO
00584	00592	DISJUNTOR MONOFASICO 20A NEMA	UND.	18	SOPRANO
00586	00594	DISJUNTOR MONOFASICO 25A NEMA	UND.	18	SOPRANO
00587	00595	DISJUNTOR MONOFASICO 30A NEMA	UND.	18	SOPRANO



Código	Cód.ISN.	Descrição	U.V.	Emb.	Fornecedor
00589	00597	DISJUNTOR TRIFASICO 10A DIN	UND.	02	SOPRANO
00592	00600	DISJUNTOR TRIFASICO 16A DIN	UND.	02	SOPRANO
00593	00601	DISJUNTOR TRIFASICO 20A DIN	UND.	02	SOPRANO
00595	00603	DISJUNTOR TRIFASICO 25A DIN	UND.	02	SOPRANO
00598	00606	DISJUNTOR TRIFASICO 32A DIN	UND.	02	SOPRANO
00600	00608	DISJUNTOR TRIFASICO 40A DIN	UND.	02	SOPRANO
00602	00610	DISJUNTOR TRIFASICO 50A DIN	UND.	02	SOPRANO
00604	00612	DISJUNTOR TRIFASICO 63A DIN	UND.	02	SOPRANO
00605	00613	DISJUNTOR TRIFASICO 80A DIN	UND.	02	SOPRANO
00606	00615	DISJUNTOR TRIFASICO 100A DIN	UND.	02	SOPRANO

**DIJUNTORES MONOFÁSICO**



Código	Cód.ISN.	Descrição	U.V.	Emb.	Fornecedor
00590	00598	DISJUNTOR TRIFASICO 10A NEMA	UND.	06	SOPRANO
00591	00599	DISJUNTOR TRIFASICO 15A NEMA	UND.	06	SOPRANO
00594	00602	DISJUNTOR TRIFASICO 20A NEMA	UND.	06	SOPRANO
00596	00604	DISJUNTOR TRIFASICO 25A NEMA	UND.	06	SOPRANO
00597	00605	DISJUNTOR TRIFASICO 30A NEMA	UND.	06	SOPRANO
00599	00607	DISJUNTOR TRIFASICO 35A NEMA	UND.	06	SOPRANO
00601	00609	DISJUNTOR TRIFASICO 40A NEMA	UND.	06	SOPRANO
00603	00611	DISJUNTOR TRIFASICO 50A NEMA	UND.	06	SOPRANO

**ELETRODUTO GARGANTA**



Código	Cód.ISN.	Descrição	U.V.	Emb.	Fornecedor
03046	03166	ELETRODUTO KRONAFLEX 20MM C/ 50MTS.	MT.	01	KRONA
03047	03167	ELETRODUTO KRONAFLEX 25MM C/ 50MTS.	MT.	01	KRONA
03048	03168	ELETRODUTO KRONAFLEX 32MM C/ 25MTS.	MT.	01	KRONA
02676	02784	ELETRODUTO TIGREFLEX 16MM C/ 50MTS.	MT.	01	TIGRE
00640	00649	ELETRODUTO TIGREFLEX 20MM C/ 50MTS.	MT.	01	TIGRE
00641	00650	ELETRODUTO TIGREFLEX 25MM C/ 50MTS.	MT.	01	TIGRE
00642	00651	ELETRODUTO TIGREFLEX 32MM C/ 25MTS.	MT.	01	TIGRE



Código	Cód.ISN.	Descrição	U.V.	Emb.	Fornecedor
00634	00643	ELETRODUTO SUCESSOFLEX 16MM	PC.	01	SUCESSO
00638	00647	ELETRODUTO SUCESSOFLEX 20MM	PC.	01	SUCESSO
00636	00645	ELETRODUTO SUCESSOFLEX 25MM	PC.	01	SUCESSO

**ELETRODUTO GARGANTA**



Código	Cód.ISN.	Descrição	U.V.	Emb.	Fornecedor
00635	00644	ELETRODUTO SUCESSOFLEX 16MM REF.	PC.	01	SUCESSO
00639	00648	ELETRODUTO SUCESSOFLEX 20MM REF.	PC.	01	SUCESSO
00637	00646	ELETRODUTO SUCESSOFLEX 25MM REF.	PC.	01	SUCESSO

**EXTENSÕES**



Código	Cód.ISN.	Descrição	U.V.	Emb.	Fornecedor
00831	00840	EXTENSÃO LISA P/ TELEFONE AMERICANA 2 MTS.	UND.	10	SANTER
00832	00841	EXTENSÃO LISA P/ TELEFONE AMERICANA 5 MTS.	UND.	10	SANTER
00833	00842	EXTENSÃO LISA P/ TELEFONE AMERICANA 10 MTS.	UND.	10	SANTER



Código	Cód.ISN.	Descrição	U.V.	Emb.	Fornecedor
02561	02657	EXTENSÃO REDONDA 5 MTS. BR.	UND.	10	ILUMI



Código	Cód.ISN.	Descrição	U.V.	Emb.	Fornecedor
02558	02654	EXTENSÃO TRIPLA PP 3 MTS.	UND.	10	ILUMI
02559	02655	EXTENSÃO TRIPLA PP 5 MTS.	UND.	10	ILUMI
02560	02656	EXTENSÃO TRIPLA PP 10 MTS.	UND.	10	ILUMI

**EXTENSÕES**



Código	Cód.ISN.	Descrição	U.V.	Emb.	Fornecedor
02562	02659	EXTENSÃO TRIPLA PP 3 MTS. 2P + T	UND.	10	ILUMI
02563	02660	EXTENSÃO TRIPLA PP 5 MTS. 2P + T	UND.	10	ILUMI
02564	02661	EXTENSÃO TRIPLA PP 10 MTS. 2P + T	UND.	10	ILUMI



Código	Cód.ISN.	Descrição	U.V.	Emb.	Fornecedor
02574	02671	FILTRO DE LINHA 5 TOMADAS 250 V.	UND.	10	ILUMI

**FITAS ISOLANTES**



Código	Cód.ISN.	Descrição	U.V.	Emb.	Fornecedor
00916	00924	FITA ALTA FUSÃO 19MM X 2M.	RL.	100	3M
03141	03262	FITA ALTA FUSÃO 19MM X 5M.	RL.	48	3M
00917	00925	FITA ALTA FUSÃO 19MM X 10M.	RL.	22	3M



Código	Cód.ISN.	Descrição	U.V.	Emb.	Fornecedor
00922	00930	FITA ISOLANTE 18MM X 5M. IMPERIAL	RL.	300	3M
03158	03279	FITA ISOLANTE 18MM X 10M. IMPERIAL	RL.	230	3M
03159	03280	FITA ISOLANTE 18MM X 20M. IMPERIAL	RL.	160	3M





**FITAS ISOLANTES**



Código	Cód.ISN.	Descrição	U.V.	Emb.	Fornecedor
00921	00929	FITA ISOLANTE 18MM X 5M.	RL.	60	TIGRE
02528	02622	FITA ISOLANTE 19MM X 5M. PERFORMANCE	RL.	48	TIGRE
00923	00931	FITA ISOLANTE 18MM X 10M.	RL.	60	TIGRE
02526	02620	FITA ISOLANTE 19MM X 10M. PERFORMANCE	RL.	72	TIGRE
00925	00933	FITA ISOLANTE 18MM X 20M.	RL.	10	TIGRE
02527	02621	FITA ISOLANTE 19MM X 20M. PERFORMANCE	RL.	60	TIGRE

**INTERRUPTOR PERA**



Código	Cód.ISN.	Descrição	U.V.	Emb.	Fornecedor
01056	01065	INT. PERA CZ. MEIO FIO	UND.	10	ILUMI

**LÂMPADAS**



Código	Cód.ISN.	Descrição	U.V.	Emb.	Fornecedor
00920	00928	FITA ISOLANTE 18MM X 5M.	RL.	400	ENERBRAS
00924	00932	FITA ISOLANTE 18MM X 10M.	RL.	250	ENERBRAS
00926	00934	FITA ISOLANTE 18MM X 20M.	RL.	200	ENERBRAS

Código	Cód.ISN.	Descrição	U.V.	Emb.	Fornecedor
01156	01166	LAMPADA 2U 6W	UND.	100	FORTELUZ
01157	01167	LAMPADA 2U 9W	UND.	100	FORTELUZ
01158	01168	LAMPADA 2U 11W	UND.	100	FORTELUZ
01159	01169	LAMPADA 2U 13W	UND.	100	FORTELUZ
02535	02631	LAMPADA 2U 14W ECO HOME MINI	UND.	06	PHILIPS
01160	01170	LAMPADA 3U 15W	UND.	50	FORTELUZ
02536	02632	LAMPADA 3U 18W ECO HOME MINI	UND.	06	PHILIPS
01161	01171	LAMPADA 3U 20W	UND.	50	FORTELUZ
03033	03153	LAMPADA 3U 23W ECO HOME MINI	UND.	06	PHILIPS
03045	03165	LAMPADA 3U 25W	UND.	50	FORTELUZ
01164	01174	LAMPADA 4U 32W	UND.	50	SORTELUZ
01165	01175	LAMPADA 4U 45W	UND.	40	SORTELUZ

Código	Cód.ISN.	Descrição	U.V.	Emb.	Fornecedor
03157	03278	FITA ISOLANTE 19MM X 10M. 33 +	RL.	132	3M
00927	00935	FITA ISOLANTE 19MM X 20M. 33 +	RL.	60	3M

**INTERRUPTOR PERA**



Código	Cód.ISN.	Descrição	U.V.	Emb.	Fornecedor
01057	01066	INT. PERA CZ. MEIO FIO	UND.	50	ROMAZI

Código	Cód.ISN.	Descrição	U.V.	Emb.	Fornecedor
02552	02648	LAMPADA CIRCULAR 22W REFIL	UND.	12	PHILIPS
01167	01177	LAMPADA CIRCULAR 22W REFIL	UND.	20	SORTELUZ
02553	02649	LAMPADA CIRCULAR 32W REFIL	UND.	12	PHILIPS
01168	01178	LAMPADA CIRCULAR 32W REFIL	UND.	20	SORTELUZ



**LÂMPADAS**



Código	Cód.ISN.	Descrição	U.V.	Emb.	Fornecedor
03032	03152	LAMPADA ESPIRAL 11W ECO HOME	UND.	06	PHILIPS
01169	01179	LAMPADA ESPIRAL 15W	UND.	100	SORTELUZ
02538	02634	LAMPADA ESPIRAL 15W ECO HOME	UND.	06	PHILIPS
01170	01180	LAMPADA ESPIRAL 20W	UND.	50	SORTELUZ
02539	02635	LAMPADA ESPIRAL 20W ECO HOME	UND.	06	PHILIPS
02540	02636	LAMPADA ESPIRAL 23W ECO HOME	UND.	06	PHILIPS
02543	02639	LAMPADA ESPIRAL 45W MASTER	UND.	06	PHILIPS
02544	02640	LAMPADA ESPIRAL 65W MASTER	UND.	06	PHILIPS
02545	02641	LAMPADA ESPIRAL 75W MASTER E 40	UND.	06	PHILIPS
03527	03669	LAMPADA ESPIRAL 105W MASTER E 40	UND.	06	PHILIPS

Código	Cód.ISN.	Descrição	U.V.	Emb.	Fornecedor
03037	03158	LAMPADA FLUORESENTE 18W	UND.	25	PHILIPS
02550	02646	LAMPADA FLUORESENTE 20W	UND.	30	PHILIPS
03031	03151	LAMPADA FLUORESENTE 36W	UND.	25	PHILIPS
02551	02647	LAMPADA FLUORESENTE 40W	UND.	30	PHILIPS

Código	Cód.ISN.	Descrição	U.V.	Emb.	Fornecedor
01184	01194	LAMPADA GELADEIRA 15W E14	UND.	50	SORTELUZ

**LÂMPADAS**



Código	Cód.ISN.	Descrição	U.V.	Emb.	Fornecedor
01183	01193	LAMPADA GELADEIRA / FOGÃO 15W E27	UND.	10	SORTELUZ



Código	Cód.ISN.	Descrição	U.V.	Emb.	Fornecedor
01174	01184	LAMPADA GLOBINHO 18W	UND.	40	SORTELUZ



Código	Cód.ISN.	Descrição	U.V.	Emb.	Fornecedor
01175	01185	LAMPADA HALOGENA 300W	UND.	100	SORTELUZ
01176	01186	LAMPADA HALOGENA 500W	UND.	100	SORTELUZ



Código	Cód.ISN.	Descrição	U.V.	Emb.	Fornecedor
03524	03666	LAMPADA INCANDESCENTE 6.5W LED	UND.	06	PHILIPS
03523	03665	LAMPADA INCANDESCENTE 9 W LED	UND.	06	PHILIPS
03525	03667	LAMPADA INCANDESCENTE 11W LED	UND.	06	PHILIPS
03526	03668	LAMPADA INCANDESCENTE 13,5W LED	UND.	06	PHILIPS



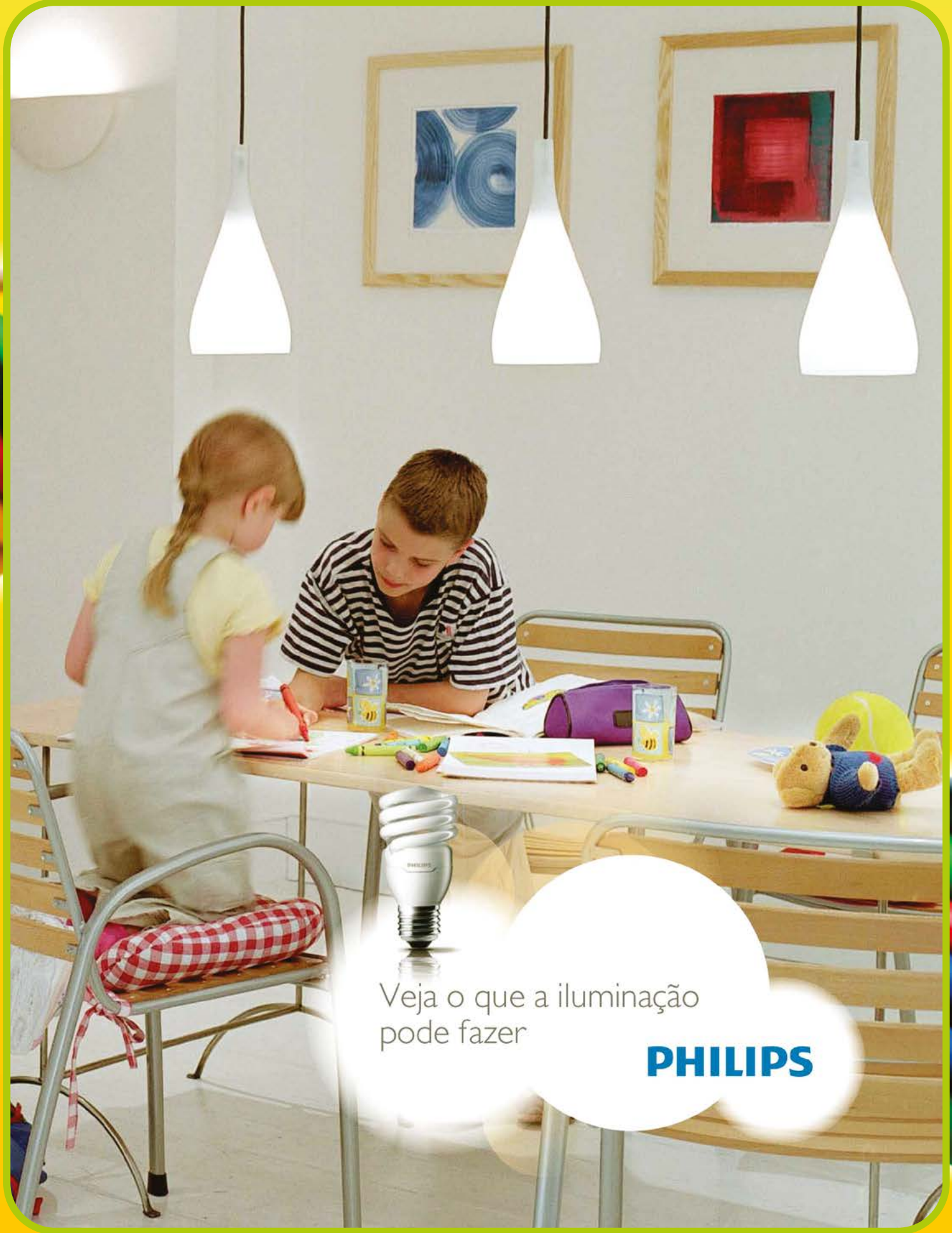

Veja o que a iluminação  
pode fazer

**PHILIPS**

**LÂMPADAS**

Código	Cód.ISN.	Descrição	U.V.	Emb.	Fornecedor
03519	03661	LAMPADA INCANDESCENTE 42W HALOGENA	UND.	04	PHILIPS
03521	03663	LAMPADA INCANDESCENTE 70W HALOGENA	UND.	04	PHILIPS

Código	Cód.ISN.	Descrição	U.V.	Emb.	Fornecedor
03520	03662	LAMPADA INCANDESCENTE LEITOSA 42W HALOGENA	UND.	04	PHILIPS
03522	03664	LAMPADA INCANDESCENTE LEITOSA 70W HALOGENA	UND.	04	PHILIPS

Código	Cód.ISN.	Descrição	U.V.	Emb.	Fornecedor
01181	01191	LAMPADA MISTA 160W	UND.	40	SORTELUZ
01182	01192	LAMPADA MISTA 250W	UND.	20	PHILIPS

Código	Cód.ISN.	Descrição	U.V.	Emb.	Fornecedor
01185	01195	LAMPADA PONTO DE LUZ	UND.	40	SORTELUZ

**LANTERNA**



Código	Cód.ISN.	Descrição	U.V.	Emb.	Fornecedor
03017	03136	LANTERNA LED RECARREGAVEL	UND.	50	MAX

**LUMINÁRIAS E MINIPOSTE**



Código	Cód.ISN.	Descrição	U.V.	Emb.	Fornecedor
03520	03662	LAMPADA INCANDESCENTE LEITOSA 42W HALOGENA	UND.	04	PHILIPS
03522	03664	LAMPADA INCANDESCENTE LEITOSA 70W HALOGENA	UND.	04	PHILIPS



Código	Cód.ISN.	Descrição	U.V.	Emb.	Fornecedor
01265	01275	LUMINARIA COMPACTA P/ 01 SOQUETE	UND.	06	TASCHIBRA
01266	01276	LUMINARIA COMPACTA P/ 02 SOQUETES	UND.	06	TASCHIBRA



Código	Cód.ISN.	Descrição	U.V.	Emb.	Fornecedor
01181	01191	LAMPADA MISTA 160W	UND.	40	SORTELUZ
01182	01192	LAMPADA MISTA 250W	UND.	20	PHILIPS



Código	Cód.ISN.	Descrição	U.V.	Emb.	Fornecedor
01267	01277	LUMINARIA COMPLETA 1 X 20W BR.	UND.	06	ECP
01268	01278	LUMINARIA COMPLETA 2 X 20W BR.	UND.	06	ECP
01269	01279	LUMINARIA COMPLETA 2 X 20W BR.	UND.	06	ECP
01270	01280	LUMINARIA COMPLETA 2 X 40W BR.	UND.	06	ECP



Código	Cód.ISN.	Descrição	U.V.	Emb.	Fornecedor
01185	01195	LAMPADA PONTO DE LUZ	UND.	40	SORTELUZ



Código	Cód.ISN.	Descrição	U.V.	Emb.	Fornecedor
01271	01281	LUMINARIA DE MESA	UND.	20	SORTELUZ





**LUMINÁRIAS E MINIPOSTE**

**PASSA FIO**



Código	Cód.ISN.	Descrição	U.V.	Emb.	Fornecedor
01273	01283	LUMINARIA PUBLICA ABERTA C/ BRAÇO E27	UND.	10	SUBRAP



Código	Cód.ISN.	Descrição	U.V.	Emb.	Fornecedor
01274	01284	LUMINARIA TARTARUGA OVAL BR.	UND.	20	SUBRAP
01275	01285	LUMINARIA TARTARUGA OVAL PT.	UND.	20	SUBRAP

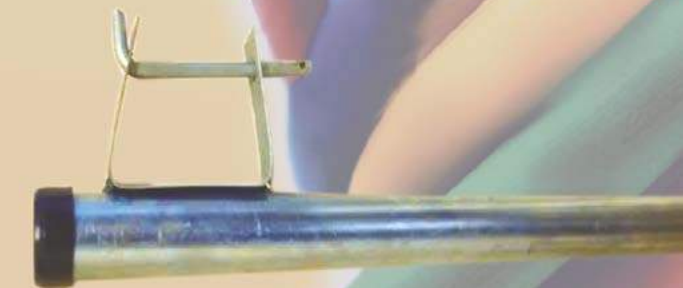

Código	Cód.ISN.	Descrição	U.V.	Emb.	Fornecedor
01411	01421	MINIPOSTE P/ 01 ROLDANA GALV. 1,50 MTS.	UND.	01	ARTE NORDEST
01412	01422	MINIPOSTE P/ 01 ROLDANA GALV. 1,80 MTS.	UND.	01	ARTE NORDEST



Código	Cód.ISN.	Descrição	U.V.	Emb.	Fornecedor
01413	01423	MINIPOSTE P/ TELEFONE 1,50 MTS.	UND.	01	ARTE NORDEST



Código	Cód.ISN.	Descrição	U.V.	Emb.	Fornecedor
01498	01508	PASSA FIO PVC / METAL 10MTS.	UND.	110	GOMES GARCIA
01499	01509	PASSA FIO PVC / METAL 15MTS.	UND.	80	GOMES GARCIA
01500	01510	PASSA FIO PVC / METAL 20MTS.	UND.	70	GOMES GARCIA

**PINOS**



Código	Cód.ISN.	Descrição	U.V.	Emb.	Fornecedor
01581	01592	PINO ADAPTADOR 2P + T CINZA	UND.	10	ILUMI



Código	Cód.ISN.	Descrição	U.V.	Emb.	Fornecedor
02577	02674	PINO ADAPTADOR 2P + T REVERSO 15A	UND.	10	ILUMI



Código	Cód.ISN.	Descrição	U.V.	Emb.	Fornecedor
02576	02673	PINO ADAPTADOR 3P CHATO 20A	UND.	10	ILUMI



Código	Cód.ISN.	Descrição	U.V.	Emb.	Fornecedor
01583	01594	PINO FEMEA 10A	UND.	10	ILUMI



**PINOS**

**PINOS**



Código	Cód.ISN.	Descrição	U.V.	Emb.	Fornecedor
01584	01595	PINO FEMEA 10A	UND.	50	ROMAZI

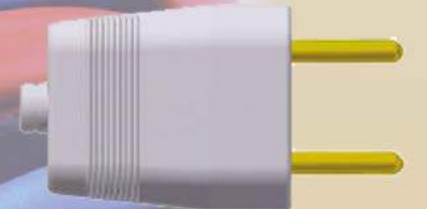

Código	Cód.ISN.	Descrição	U.V.	Emb.	Fornecedor
01591	01602	PINO MACHO 10A	UND.	10	ILUMI



Código	Cód.ISN.	Descrição	U.V.	Emb.	Fornecedor
01588	01599	PINO FEMEA 10A COLORIDO	UND.	66	TRAMONTINA



Código	Cód.ISN.	Descrição	U.V.	Emb.	Fornecedor
01593	01604	PINO MACHO 10A 2 P + T	UND.	10	ILUMI



Código	Cód.ISN.	Descrição	U.V.	Emb.	Fornecedor
01587	01598	PINO FEMEA 20A 2P + T	UND.	10	ILUMI



Código	Cód.ISN.	Descrição	U.V.	Emb.	Fornecedor
01595	01606	PINO MACHO 10A COLORIDO	UND.	100	TRAMONTINA



Código	Cód.ISN.	Descrição	U.V.	Emb.	Fornecedor
01590	01601	PINO MACHO 10A	UND.	10	TRAMONTINA



Código	Cód.ISN.	Descrição	U.V.	Emb.	Fornecedor
01589	01600	PINO MACHO 10A AQUARELA	UND.	100	ILUMI



Código	Cód.ISN.	Descrição	U.V.	Emb.	Fornecedor
01592	01603	PINO MACHO 10A	UND.	50	ROMAZI

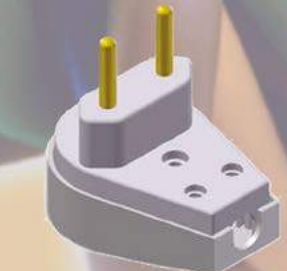

Código	Cód.ISN.	Descrição	U.V.	Emb.	Fornecedor
01596	01607	PINO MACHO PRENSA 10A	UND.	10	ILUMI





**PINOS**



Código	Cód.ISN.	Descrição	U.V.	Emb.	Fornecedor
02568	02665	PINO MACHO PRENSA 20A 2P + T	UND.	10	ILUMI



Código	Cód.ISN.	Descrição	U.V.	Emb.	Fornecedor
02662	02769	PINO MACHO ROBUSTO 10A	UND.	10	ILUMI



Código	Cód.ISN.	Descrição	U.V.	Emb.	Fornecedor
02663	02770	PINO MACHO ROBUSTO 20A 2P + T	UND.	10	ILUMI



Código	Cód.ISN.	Descrição	U.V.	Emb.	Fornecedor
02569	02666	PINO MACHO TRIANGULAR 10A	UND.	10	ILUMI



Código	Cód.ISN.	Descrição	U.V.	Emb.	Fornecedor
02575	02672	PINO TRES SAIDAS 10A	UND.	10	ILUMI

**PINOS**



Código	Cód.ISN.	Descrição	U.V.	Emb.	Fornecedor
02566	02663	PINO TRES SAIDAS 10A 2P + T	UND.	10	ILUMI



Código	Cód.ISN.	Descrição	U.V.	Emb.	Fornecedor
01608	01619	PINO TRES SAIDAS 10A COLORIDO	UND.	15	FLP



Código	Cód.ISN.	Descrição	U.V.	Emb.	Fornecedor
01609	01620	PINO TRES SAIDAS 10A COLORIDO	UND.	24	TRAMONTINA

**PINO P/ TELEFONE**



Código	Cód.ISN.	Descrição	U.V.	Emb.	Fornecedor
02038	02049	PINO P/ TELEFONE EMBUTIR JACK + PP	UND.	50	SANTER



Código	Cód.ISN.	Descrição	U.V.	Emb.	Fornecedor
01555	01565	PINO P/ TELEFONE MACHO AMERICANO	UND.	50	SANTER



**PINO P/ TELEFONE**



Código	Cód.ISN.	Descrição	U.V.	Emb.	Fornecedor
01556	01566	PINO P/ TELEFONE MACHO JACK + JACK	UND.	10	SANTER



Código	Cód.ISN.	Descrição	U.V.	Emb.	Fornecedor
01557	01567	PINO P/ TELEFONE MACHO JACK + JACK + PP	UND.	10	SANTER



Código	Cód.ISN.	Descrição	U.V.	Emb.	Fornecedor
01558	01568	PINO P/ TELEFONE MACHO JACK + PP	UND.	10	SANTER



Código	Cód.ISN.	Descrição	U.V.	Emb.	Fornecedor
01559	01569	PINO P/ TELEFONE MACHO PADRÃO	UND.	10	SANTER

**PLAFONS**



Código	Cód.ISN.	Descrição	U.V.	Emb.	Fornecedor
01864	01875	PLAFON AMARELO 60W	UND.	10	ILUMI
01865	01876	PLAFON AZUL 60W	UND.	10	ILUMI
01867	01878	PLAFON BRANCO 60W	UND.	10	ILUMI
01868	01879	PLAFON PRETO 60W	UND.	10	ILUMI
01870	01881	PLAFON ROSA 60W	UND.	10	ILUMI
01871	01882	PLAFON SALMAO 60W	UND.	10	ILUMI
01872	01883	PLAFON VERDE 60W	UND.	10	ILUMI

**PLAFONS**



Código	Cód.ISN.	Descrição	U.V.	Emb.	Fornecedor
01607	01618	PLAFON BRANCO 100W	UND.	10	ILUMI
00485	00493	PLAFON PRETO 100W	UND.	10	ILUMI



Código	Cód.ISN.	Descrição	U.V.	Emb.	Fornecedor
01866	01877	PLAFON BRANCO 100W	UND.	50	ROMAZI
01869	01880	PLAFON PRETO 100W	UND.	50	ROMAZI



Código	Cód.ISN.	Descrição	U.V.	Emb.	Fornecedor
02951	03066	PLAFON BRANCO DUPLO 100W	UND.	10	ILUMI
02952	03067	PLAFON PRETO DUPLO 100W	UND.	10	ILUMI

**PROTETOR P/ TOMADAS**



Código	Cód.ISN.	Descrição	U.V.	Emb.	Fornecedor
02935	03050	PROTETOR DE TOMADA C/ 10 UNIDADES	PCT.	10	ILUMI





**QUADRO DE ENERGIA**



Código	Cód.ISN.	Descrição	U.V.	Emb.	Fornecedor
01636	01647	QUADRO MONOFASICO ACRILICO	UND.	16	TAF
01638	01649	QUADRO TRIFASICO ACRILICO	UND.	03	TAF

**REFLETORES**

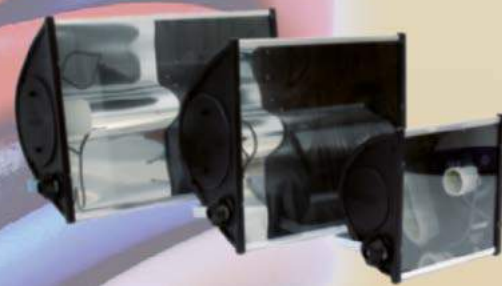

Código	Cód.ISN.	Descrição	U.V.	Emb.	Fornecedor
02584	02681	REFLETOR LAMPADA 160W E27	UND.	01	TASCHIBRA
02585	02682	REFLETOR LAMPADA 250W E27	UND.	01	TASCHIBRA
02586	02683	REFLETOR LAMPADA 400W E27	UND.	01	TASCHIBRA

**RESISTENCIA**



Código	Cód.ISN.	Descrição	U.V.	Emb.	Fornecedor
01637	01648	QUADRO MONOFASICO METAL	UND.	01	TAF

**REATORES**



Código	Cód.ISN.	Descrição	U.V.	Emb.	Fornecedor
01648	01660	REATOR ELETRONICO BIVOLT 1 X 20W BF	UND.	20	ECP
01649	01661	REATOR ELETRONICO BIVOLT 1 X 40W AF	UND.	20	ECP
01650	01662	REATOR ELETRONICO BIVOLT 2 X 20W AF	UND.	20	ECP
01651	01663	REATOR ELETRONICO BIVOLT 2 X 40W AF	UND.	20	ECP

**REFLETORES**



Código	Cód.ISN.	Descrição	U.V.	Emb.	Fornecedor
01668	01680	REFLETOR HALOGENO 300W C/ LAMPADA	UND.	01	SORTELUZ

**REX E ROLDANAS**



Código	Cód.ISN.	Descrição	U.V.	Emb.	Fornecedor
01759	01790	RESISTÊNCIA DUCHA ELÉTRICA MAXI 220V	UND.	25	LORENZETH
01761	01772	REX MONOFASICO P/ 01 ROLDANA S/ GARRA	UND.	01	ARTENORDEST



Código	Cód.ISN.	Descrição	U.V.	Emb.	Fornecedor
01762	01773	REX MONOFASICO P/ 02 ROLDANA S/ GARRA	UND.	01	ARTENORDEST



**REX E ROLDANAS**



Código	Cód.ISN.	Descrição	U.V.	Emb.	Fornecedor
03077	03198	REX MONOFASICO P/ 01 ROLDANA C/ GARRA	UND.	01	ARTENORDEST



Código	Cód.ISN.	Descrição	U.V.	Emb.	Fornecedor
01763	01774	REX TRIFASICO P/ 03 ROLDANAS	UND.	01	ARTENORDEST
01764	01775	REX TRIFASICO P/ 04 ROLDANAS	UND.	01	ARTENORDEST



Código	Cód.ISN.	Descrição	U.V.	Emb.	Fornecedor
01769	01780	ROLDANA MONOFASICA 56 X 56	UND.	50	CELENE
01773	01784	ROLDANA TRIFASICO 72 X 72	UND.	40	CELENE

**SOQUETES**



Código	Cód.ISN.	Descrição	U.V.	Emb.	Fornecedor
01859	01870	SOQUETE C/ RABICHO BR.	UND.	10	ILUMI

**SOQUETES**

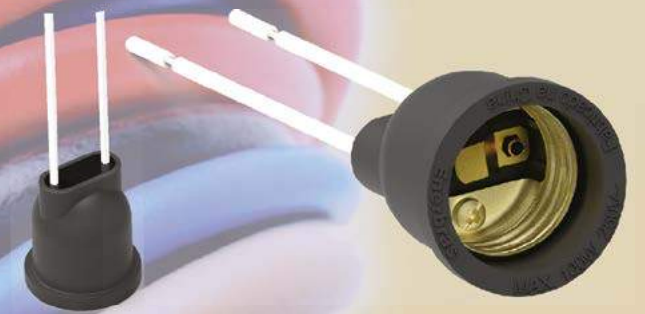

Código	Cód.ISN.	Descrição	U.V.	Emb.	Fornecedor
01857	01868	SOQUETE C/ RABICHO PT.	UND.	50	ENERBRAS



Código	Cód.ISN.	Descrição	U.V.	Emb.	Fornecedor
01858	01869	SOQUETE C/ RABICHO PT.	UND.	50	FLP

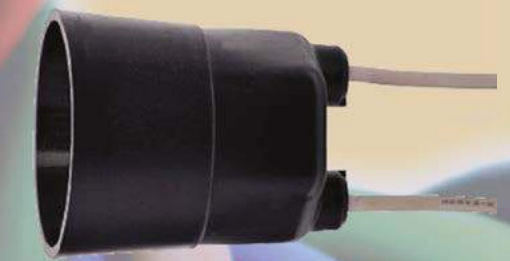

Código	Cód.ISN.	Descrição	U.V.	Emb.	Fornecedor
01861	01872	SOQUETE C/ RABICHO PT.	UND.	10	ILUMI



Código	Cód.ISN.	Descrição	U.V.	Emb.	Fornecedor
01860	01871	SOQUETE C/ RABICHO PT. LOUCA. EMBURR.	UND.	50	SORTELUZ





**SOQUETES**

**STARTER E SUPORTES**



Código	Cód.ISN.	Descrição	U.V.	Emb.	Fornecedor
01862	01873	SOQUETE CURVO FIXO PT. (PE DE BURRO)	UND.	10	ILUMI



Código	Cód.ISN.	Descrição	U.V.	Emb.	Fornecedor
01880	01891	STARTER 20W	UND.	25	TASCHIBRA
01882	01893	STARTER 40W	UND.	25	TASCHIBRA



Código	Cód.ISN.	Descrição	U.V.	Emb.	Fornecedor
01863	01874	SOQUETE PINO PT.	UND.	10	ILUMI



Código	Cód.ISN.	Descrição	U.V.	Emb.	Fornecedor
01899	01990	SUPPORTO TOMADINHA C/ RABICHO	UND.	50	FLP

**TOMADA BARRA**



Código	Cód.ISN.	Descrição	U.V.	Emb.	Fornecedor
01873	01885	SOQUETE S/ CHAVE BR.	UND.	10	ILUMI
01874	01886	SOQUETE S/ CHAVE PT.	UND.	10	ILUMI



Código	Cód.ISN.	Descrição	U.V.	Emb.	Fornecedor
02570	02667	TOMADA BARRA TRIPLA 10A	UND.	50	ILUMI



Código	Cód.ISN.	Descrição	U.V.	Emb.	Fornecedor
01875	01886	SOQUETE S/ RABICHO LOUCA	UND.	10	ILUMI



**TUBOS ELETRODUTOS**

**TUBOS ELETRODUTOS**



Código	Cód.ISN.	Descrição	U.V.	Emb.	Fornecedor
02177	02187	TUBO ELETRODUTO ROSCAVEL 1/2 3 MTS.	VR	10	TIGRE
02176	02187	TUBO ELETRODUTO ROSCAVEL 1/2 3 MTS.	VR	10	KRONA
02180	02191	TUBO ELETRODUTO ROSCAVEL 3/4 3 MTS.	VR	20	TIGRE
02179	02190	TUBO ELETRODUTO ROSCAVEL 3/4 3 MTS.	VR	10	KRONA
02182	02193	TUBO ELETRODUTO ROSCAVEL 1 3 MTS.	VR	10	KRONA
02183	02194	TUBO ELETRODUTO ROSCAVEL 1 3 MTS.	VR	10	TIGRE
02186	02197	TUBO ELETRODUTO ROSCAVEL 1.1/4 3 MTS.	VR	05	KRONA
02187	02198	TUBO ELETRODUTO ROSCAVEL 1.1/4 3 MTS.	VR	10	TIGRE
02189	02200	TUBO ELETRODUTO ROSCAVEL 1.1/2 3 MTS.	VR	05	KRONA
02190	02201	TUBO ELETRODUTO ROSCAVEL 1.1/2 3 MTS.	VR	10	TIGRE
02192	02203	TUBO ELETRODUTO ROSCAVEL 2 3 MTS.	VR	05	TIGRE
02193	02204	TUBO ELETRODUTO ROSCAVEL 2 3 MTS.	VR	05	KRONA
02194	02205	TUBO ELETRODUTO ROSCAVEL 2.1/2 3 MTS.	VR	05	TIGRE
02900	03015	TUBO ELETRODUTO ROSCAVEL 3 3 MTS.	VR	01	KRONA
02195	02206	TUBO ELETRODUTO ROSCAVEL 3 3 MTS.	VR	03	TIGRE
02901	03016	TUBO ELETRODUTO ROSCAVEL 4 3 MTS.	VR	01	KRONA
02196	02207	TUBO ELETRODUTO ROSCAVEL 4 3 MTS.	VR	01	TIGRE



Código	Cód.ISN.	Descrição	U.V.	Emb.	Fornecedor
02468	02528	TUBO ELETRODUTO SOLDAVEL 20MM	VR	20	TIGRE
02469	02529	TUBO ELETRODUTO SOLDAVEL 25MM	VR	20	TIGRE



**KRONA**  
TUBOS E CONEXÕES





### Confira nossos Lançamentos:

- ✓ Tomada USB Slim
- ✓ Plafon Prestige
- ✓ Slim Monobloco
- ✓ Tartaruga
- ✓ Sobrepor Branca



Mais **ON** do que nunca!

[www.ilumi.com.br](http://www.ilumi.com.br)  
[facebook.com/illumifanpage](https://facebook.com/illumifanpage)

## LINHA MODULAR SLIM



Código	Cód.ISN.	Descrição	U.V.	Emb.	Fornecedor
02969	03084	CAMPAINHA CIGARRA EMBUTIR BR. 4 X 2	VR	10	ILUMI

Código	Cód.ISN.	Descrição	U.V.	Emb.	Fornecedor
02965	03080	INT. 2 TECLAS + TOMADA BR. 10A	UND.	20	ILUMI
02964	03079	INT. 2 TECLAS + TOMADA BR. 20A	UND.	20	ILUMI
02967	03082	INT. 2 TECLAS PARALELO+TOMADA BR. 10A	UND.	10	ILUMI
02966	03081	INT. 2 TECLAS PARALELO+TOMADA BR. 20A	UND.	10	ILUMI



Código	Cód.ISN.	Descrição	U.V.	Emb.	Fornecedor
02955	03070	INT. 1 TECLA + TOMADA BR. 10A	UND.	15	ILUMI
02954	03069	INT. 1 TECLA + TOMADA BR. 20A	UND.	15	ILUMI
02956	03071	INT. 1 TECLA PARALELO + TOMADA BR. 10A	UND.	10	ILUMI
02957	03072	INT. 1 TECLA PARALELO + TOMADA BR. 20A	UND.	10	ILUMI

Código	Cód.ISN.	Descrição	U.V.	Emb.	Fornecedor
02960	03075	INT. 2 TECLA BR.	UND.	20	ILUMI
02961	03076	INT. 2 TECLA PARALELO BR.	UND.	20	ILUMI



Código	Cód.ISN.	Descrição	U.V.	Emb.	Fornecedor
02830	02945	INT. 1 TECLA BR.	UND.	20	ILUMI
02953	03068	INT. 1 TECLA PARALELO BR.	UND.	20	ILUMI

Código	Cód.ISN.	Descrição	U.V.	Emb.	Fornecedor
02962	03077	INT. 3 TECLA BR.	UND.	10	ILUMI
02963	03078	INT. 3 TECLAS PARALELO BR.	UND.	10	ILUMI



**LINHA MODULAR SLIM**



Código	Cód.ISN.	Descrição	U.V.	Emb.	Fornecedor
02930	03045	INT. BIPOLAR BR. 25A HORIZONTAL	UND.	10	ILUMI

Código	Cód.ISN.	Descrição	UND.	Emb.	Fornecedor
03003	03122	MODULO INT. 1 TECLA BR.	UND.	10	ILUMI
03004	03123	MODULO INT. 1 TECLA PARALELO BR.	UND.	10	ILUMI



Código	Cód.ISN.	Descrição	U.V.	Emb.	Fornecedor
03253	03375	INT. PULSADOR CAMPAINHA BR.	UND.	10	ILUMI

Código	Cód.ISN.	Descrição	UND.	Emb.	Fornecedor
03005	03125	MODULO INT. BIPOLAR 25A BR.	UND.	05	ILUMI

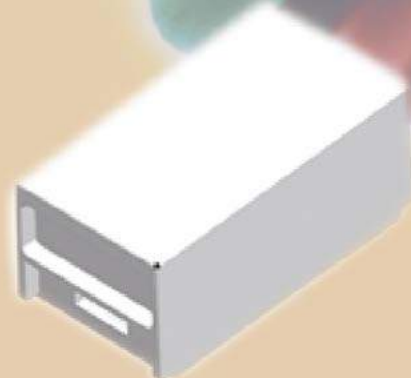

Código	Cód.ISN.	Descrição	U.V.	Emb.	Fornecedor
03008	03127	MODULO CEGO BR.	PAR	20	ILUMI

Código	Cód.ISN.	Descrição	UND.	Emb.	Fornecedor
03002	03121	MODULO INT. PULS. CAMPAINHA BR.	UND.	10	ILUMI

**LINHA MODULAR SLIM**

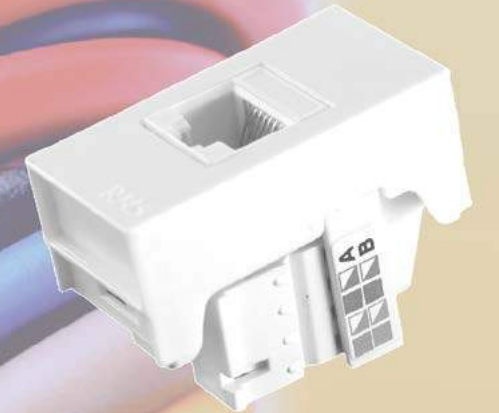

Código	Cód.ISN.	Descrição	U.V.	Emb.	Fornecedor
03011	03130	MODULO TOMADA ANTENA TV BR.	UND.	10	ILUMI

Código	Cód.ISN.	Descrição	UND.	Emb.	Fornecedor
03009	03128	MODULO TOMADA RJ 45 BR.	UND.	10	ILUMI



Código	Cód.ISN.	Descrição	UND.	Emb.	Fornecedor
03006	03125	MODULO TOMADA BR. 10A	UND.	20	ILUMI
03007	03126	MODULO TOMADA BR. 20A	UND.	10	ILUMI

Código	Cód.ISN.	Descrição	UND.	Emb.	Fornecedor
03012	03131	MODULO TOMADA TELEFONE BR.	UND.	10	ILUMI

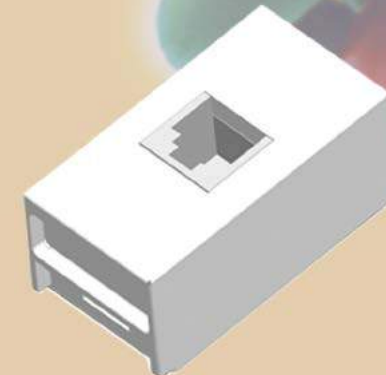

Código	Cód.ISN.	Descrição	UND.	Emb.	Fornecedor
03010	03129	MODULO TOMADA RJ 11 BR.	UND.	10	ILUMI

Código	Cód.ISN.	Descrição	UND.	Emb.	Fornecedor
02933	03048	PLACA 3 MODULOS 4 X 2 BR.	UND.	20	ILUMI



**LINHA MODULAR SLIM**



Código	Cód.ISN.	Descrição	U.V.	Emb.	Fornecedor
02934	03049	PLACA 6 MODULOS 4 X 4 BR.	UND.	20	ILUMI



Código	Cód.ISN.	Descrição	U.V.	Emb.	Fornecedor
02972	03087	TOMADA EMBUTIR ANTENA TV BR.	UND.	10	ILUMI



Código	Cód.ISN.	Descrição	U.V.	Emb.	Fornecedor
02932	03047	PLACA CEGA 4 X 2 BR.	UND.	20	ILUMI



Código	Cód.ISN.	Descrição	U.V.	Emb.	Fornecedor
02968	03083	TOMADA EMBUTIR BR. 10A	UND.	25	ILUMI
02971	03086	TOMADA EMBUTIR BR. 20A	UND.	25	ILUMI



Código	Cód.ISN.	Descrição	U.V.	Emb.	Fornecedor
02931	03046	PLACA CEGA 4 X 4 BR.	UND.	20	ILUMI

Código	Cód.ISN.	Descrição	U.V.	Emb.	Fornecedor
02958	03073	TOMADA EMBUTIR DUPLA BR. 10A	UND.	15	ILUMI
02959	03074	TOMADA EMBUTIR DUPLA BR. 20A	UND.	15	ILUMI

**LINHA MODULAR SLIM**



Código	Cód.ISN.	Descrição	U.V.	Emb.	Fornecedor
02974	03089	TOMADA EMBUTIR REDE RJ45 BR.	UND.	10	ILUMI



Código	Cód.ISN.	Descrição	U.V.	Emb.	Fornecedor
02970	03085	TOMADA EMBUTIR TELEF. BR.	UND.	10	ILUMI



Código	Cód.ISN.	Descrição	U.V.	Emb.	Fornecedor
02973	03088	TOMADA EMBUTIR TELEF. BR. AMER.	UND.	10	ILUMI

**LOJISTA, VOCÊ VAI VIRAR FÃ DA linha slim**

**móveis**  
Linha completa para embutir em painéis e móveis.

**embutir**  
Design que harmoniza com todos os ambientes.

**monobloco**  
Com fita dupla face.

**box**  
Beleza e praticidade, sem furar a parede.

**módulos**  
Conjunto completo, incluindo Monobloco - Economia de fio, tempo e mão de obra.

**Rápido e Prático. São só Três Parafusos!**  
Ligação de 3 Tomadas Simultâneas  
Ligação de 3 Tomadas Tradicional

Três linhas que utilizam os mesmos conjuntos de módulos, gerando economia de tempo e material.  
Abasteça sua loja com a linha mais completa do mercado. Tudo com 5 anos de garantia.

**ILUMI** MATERIAIS ELÉTRICOS  
www.ilumi.com.br | @ilumibrasil | @ilumibrasil

A marca do lar brasileiro



**LINHA STYLLUS**



Código	Cód.ISN.	Descrição	U.V.	Emb.	Fornecedor
00375	00383	CAMPAINHA CIGARRA EMBUTIR BR.	UND.	10	ILUMI



Código	Cód.ISN.	Descrição	U.V.	Emb.	Fornecedor
01038	01046	INT. 2 TECLAS + TOMADA BR. 10A	UND.	25	ILUMI



Código	Cód.ISN.	Descrição	U.V.	Emb.	Fornecedor
01019	01027	INT. 1 TECLA + TOMADA BR. 10A	UND.	20	ILUMI



Código	Cód.ISN.	Descrição	U.V.	Emb.	Fornecedor
01042	01050	INT. 2 TECLAS BR.	UND.	20	ILUMI



Código	Cód.ISN.	Descrição	U.V.	Emb.	Fornecedor
01028	01036	INT. 1 TECLA BR.	UND.	25	ILUMI
01032	01040	INT. 1 TECLA PARALELO BR.	UND.	25	ILUMI

Código	Cód.ISN.	Descrição	U.V.	Emb.	Fornecedor
01051	01057	INT. 3 TECLAS BR.	UND.	10	ILUMI

**LINHA STYLLUS**



Código	Cód.ISN.	Descrição	U.V.	Emb.	Fornecedor
01026	01034	INT. BIPOLAR BR. 25A	UND.	25	ILUMI



Código	Cód.ISN.	Descrição	U.V.	Emb.	Fornecedor
01565	01575	PLACA CEGA 4 X 2 BR. ANTENA TV	UND.	20	ILUMI



Código	Cód.ISN.	Descrição	U.V.	Emb.	Fornecedor
01060	01069	INT. PULSADOR CAMPAINHA BR.	UND.	10	ILUMI



Código	Cód.ISN.	Descrição	U.V.	Emb.	Fornecedor
01567	01577	PLACA CEGA 4 X 2 BR.	UND.	20	ILUMI



Código	Cód.ISN.	Descrição	U.V.	Emb.	Fornecedor
02565	02662	PLACA CEGA 3 X 3 BR. REDONDA	UND.	20	ILUMI
02573	02670	PLACA CEGA 4 X 4 BR. REDONDA	UND.	20	ILUMI



Código	Cód.ISN.	Descrição	U.V.	Emb.	Fornecedor
01571	01581	PLACA CEGA 4 X 4 BR. ANTENA TV	UND.	15	ILUMI



**LINHA STYLLUS**



Código	Cód.ISN.	Descrição	U.V.	Emb.	Fornecedor
01572	01582	PLACA CEGA 4 X 4 BR.	UND.	20	ILUMI

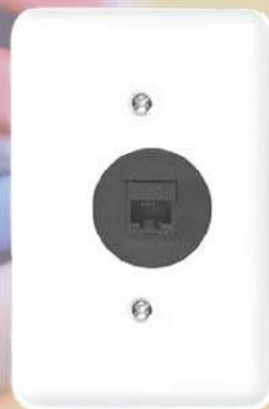

Código	Cód.ISN.	Descrição	U.V.	Emb.	Fornecedor
03502	03643	TOMADA EMBUTIR REDE RJ45 BR.	UND.	10	ILUMI



Código	Cód.ISN.	Descrição	U.V.	Emb.	Fornecedor
02019	02030	TOMADA EMBUTIR ANTENA TV. BR.	UND.	20	ILUMI



Código	Cód.ISN.	Descrição	U.V.	Emb.	Fornecedor
02042	02053	TOMADA EMBUTIR TELEF. BR. DUPLA	UND.	10	ILUMI



Código	Cód.ISN.	Descrição	U.V.	Emb.	Fornecedor
02026	02037	TOMADA EMBUTIR BR. 10A.	UND.	25	ILUMI
02028	02039	TOMADA EMBUTIR BR. 20A	UND.	25	ILUMI



Código	Cód.ISN.	Descrição	U.V.	Emb.	Fornecedor
02033	02044	TOMADA EMBUTIR DUPLA BR. 10A.	UND.	20	ILUMI
03013	03132	TOMADA EMBUTIR DUPLA BR. 20A	UND.	20	ILUMI

Código	Cód.ISN.	Descrição	U.V.	Emb.	Fornecedor
02047	02058	TOMADA EMBUTIR TELEF. BR.	UND.	25	ILUMI

**LINHA SX**



Código	Cód.ISN.	Descrição	U.V.	Emb.	Fornecedor
01020	01028	INT. 1 TECLA + TOMADA BR. 10A	UND.	20	ILUMI



Código	Cód.ISN.	Descrição	U.V.	Emb.	Fornecedor
01050	01059	INT. 3 TECLAS BR.	UND.	20	ILUMI



Código	Cód.ISN.	Descrição	U.V.	Emb.	Fornecedor
01037	01045	INT. 1 TECLA BR.	UND.	20	ILUMI
01036	01044	INT. 1 TECLA PARALELO BR.	UND.	20	ILUMI



Código	Cód.ISN.	Descrição	U.V.	Emb.	Fornecedor
01062	01072	INT. PULSADOR CAMPAINHA BR.	UND.	20	ILUMI



Código	Cód.ISN.	Descrição	U.V.	Emb.	Fornecedor
01048	01056	INT. 2 TECLAS BR.	UND.	20	ILUMI



Código	Cód.ISN.	Descrição	U.V.	Emb.	Fornecedor
02022	02033	TOMADA ANTENA TV BR.	UND.	20	ILUMI



**LINHA SX**



Código	Cód.ISN.	Descrição	U.V.	Emb.	Fornecedor
02024	02035	TOMADA REDE RJ45 BR.	UND.	10	ILUMI



Código	Cód.ISN.	Descrição	U.V.	Emb.	Fornecedor
02051	02062	TOMADA TELEFONE BR.	UND.	20	ILUMI



Código	Cód.ISN.	Descrição	U.V.	Emb.	Fornecedor
02025	02036	TOMADA DUPLA BR. 10A	UND.	20	ILUMI



Código	Cód.ISN.	Descrição	U.V.	Emb.	Fornecedor
02044	02055	TOMADA TELEFONE DUPLA BR.	UND.	10	ILUMI



Código	Cód.ISN.	Descrição	U.V.	Emb.	Fornecedor
02040	02051	TOMADA SIMPLES BR. 10A	UND.	20	ILUMI
02041	02052	TOMADA SIMPLES BR. 20A	UND.	20	ILUMI



Código	Cód.ISN.	Descrição	U.V.	Emb.	Fornecedor
02046	02057	TOMADA TELEFONE PADRAO BR.	UND.	20	ILUMI

**LINHA SOBREPOR REDONDA**

**LINHA DUNAS**



Código	Cód.ISN.	Descrição	U.V.	Emb.	Fornecedor
01054	01063	INT. REDONDO SOBREPOR CZ.	UND.	25	ILUMI



Código	Cód.ISN.	Descrição	U.V.	Emb.	Fornecedor
02572	02669	TOMADA REDONDA SOBREPOR 10A	UND.	10	ILUMI
02037	02048	TOMADA REDONDA SOBREPOR 20A	UND.	10	ILUMI



Código	Cód.ISN.	Descrição	U.V.	Emb.	Fornecedor
02036	02047	TOMADA REDONDA SOBREPOR 10A.	UND.	10	ILUMI

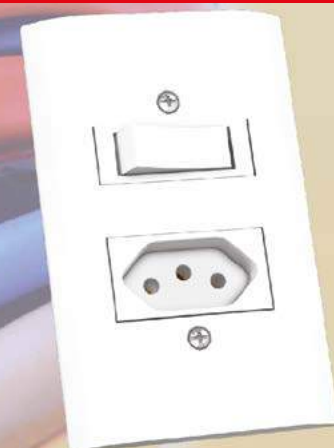

Código	Cód.ISN.	Descrição	U.V.	Emb.	Fornecedor
03352	03480	INT. 1 TECLA + TOMADA BR. 10A	UND.	25	ROMAZI
03354	03482	INT. 1 TECLA + TOMADA BR. 20A	UND.	25	ROMAZI
03353	03481	INT. 1 TECLA PARALELO + TOMADA BR. 10A	UND.	25	ROMAZI

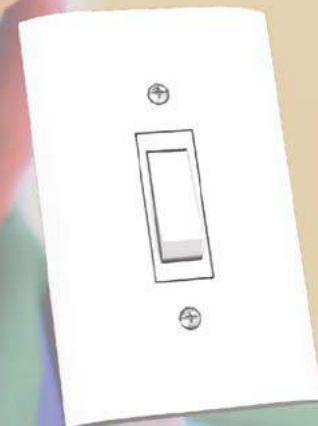

Código	Cód.ISN.	Descrição	U.V.	Emb.	Fornecedor
03347	03475	INT. 1 TECLA BR.	UND.	25	ROMAZI
03348	03476	INT. 1 TECLA PARALELO BR.	UND.	25	ROMAZI



Código	Cód.ISN.	Descrição	U.V.	Emb.	Fornecedor
03357	03483	INT. 2 TECLAS + TOMADA BR. 10A	UND.	25	ROMAZI
03356	03485	INT. 2 TECLAS + TOMADA BR. 20A	UND.	25	ROMAZI
03355	03484	INT. 2 TECLAS PARALELO+TOMADA BR. 10A	UND.	25	ROMAZI





**LINHA DUNAS**

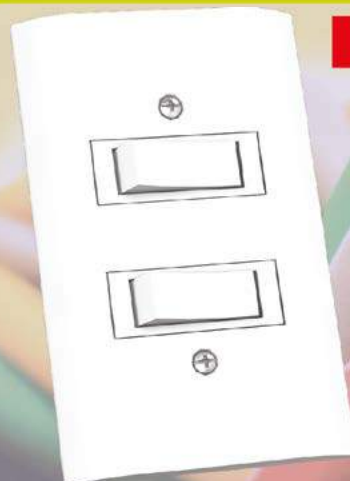

Código	Cód.ISN.	Descrição	U.V.	Emb.	Fornecedor
03349	03477	INT. 2 TECLAS BR.	UND.	25	ROMAZI
03350	03478	INT. 2 TECLAS PARALELO BR.	UND.	25	ROMAZI

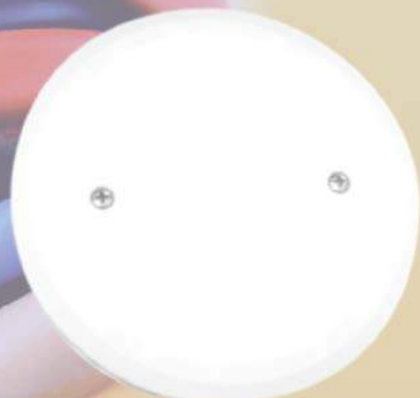

Código	Cód.ISN.	Descrição	U.V.	Emb.	Fornecedor
03365	03493	PLACA CEGA 3 X 3 BR.	UND.	50	ROMAZI
03366	03494	PLACA CEGA 4 X 4 BR. REDONDA	UND.	25	ROMAZI

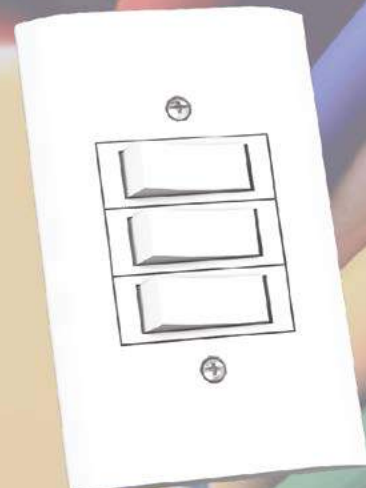

Código	Cód.ISN.	Descrição	U.V.	Emb.	Fornecedor
03351	03479	INT. 3 TECLAS BR.	UND.	25	ROMAZI

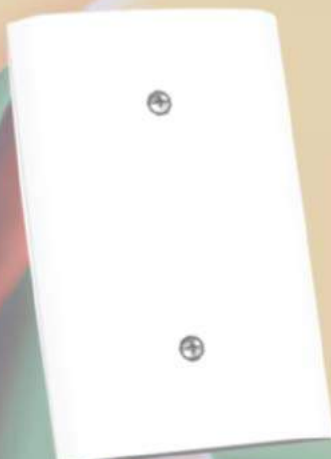

Código	Cód.ISN.	Descrição	U.V.	Emb.	Fornecedor
03364	03492	PLACA CEGA 4 X 2 BR.	UND.	50	ROMAZI

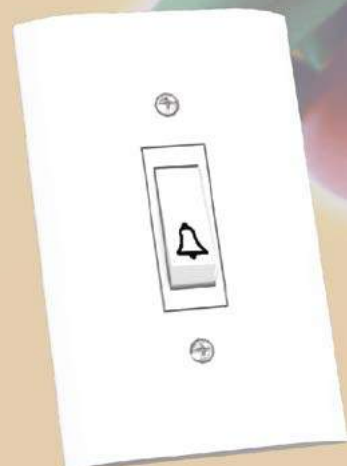

Código	Cód.ISN.	Descrição	U.V.	Emb.	Fornecedor
03358	03486	INT. PULASDOR CAMPAINHA BR.	UND.	25	ROMAZI



Código	Cód.ISN.	Descrição	U.V.	Emb.	Fornecedor
03370	03498	PLACA CEGA 4 X 2 ANTENA TV.	UND.	50	ROMAZI



**LINHA DUNAS**

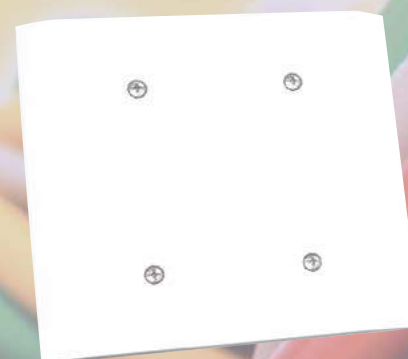

Código	Cód.ISN.	Descrição	U.V.	Emb.	Fornecedor
03367	03495	PLACA CEGA 4 X 4 QUADRADA	UND.	25	ROMAZI

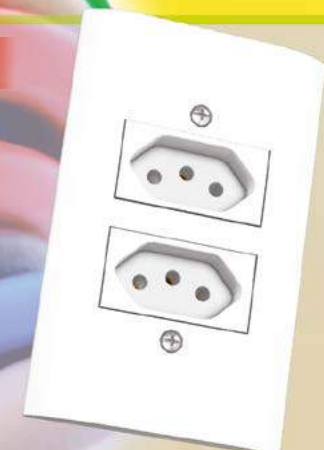

Código	Cód.ISN.	Descrição	U.V.	Emb.	Fornecedor
03345	03473	TOMADA EMBUTIR DUPLA BR. 10A	UND.	25	ROMAZI
03346	03474	TOMADA EMBUTIR DUPLA BR. 20A	UND.	25	ROMAZI



Código	Cód.ISN.	Descrição	U.V.	Emb.	Fornecedor
03362	03490	TOMADA EMBUTIR ANTENA TV BR.	UND.	25	ROMAZI

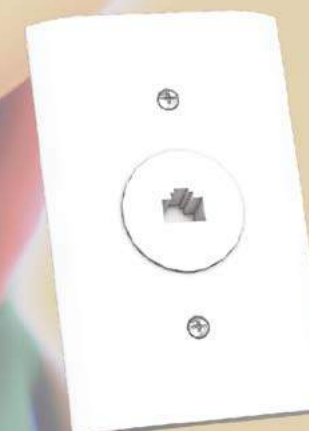

Código	Cód.ISN.	Descrição	U.V.	Emb.	Fornecedor
03363	03491	TOMADA EMBUTIR RJ45 BR.	UND.	20	ROMAZI

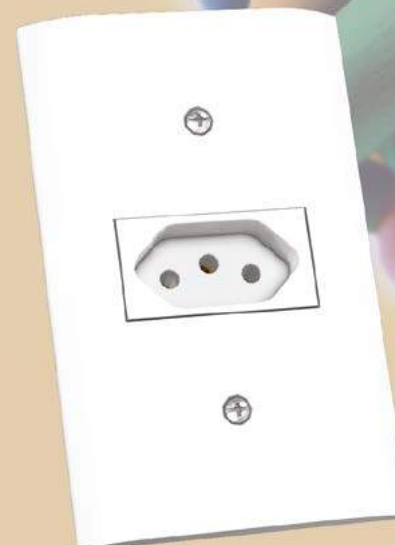

Código	Cód.ISN.	Descrição	U.V.	Emb.	Fornecedor
03343	03470	TOMADA EMBUTIR BR. 10A	UND.	25	ROMAZI
03344	03472	TOMADA EMBUTIR BR. 20A	UND.	25	ROMAZI



Código	Cód.ISN.	Descrição	U.V.	Emb.	Fornecedor
03369	03497	TOMADA EMBUTIR RJ45+TELEF. BR.	UND.	25	ROMAZI





**LINHA DUNAS**

**LINHA JANGADA**

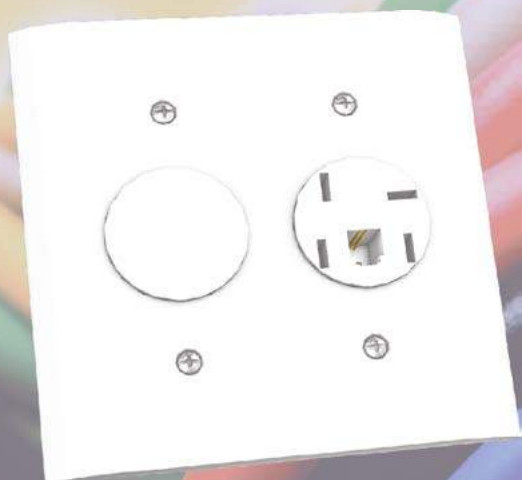

Código	Cód.ISN.	Descrição	U.V.	Emb.	Fornecedor
03368	03496	TOMADA EMBUTIR TELEF. BR. 4 X 4	UND.	20	ROMAZI



Código	Cód.ISN.	Descrição	U.V.	Emb.	Fornecedor
01022	01030	INT. 1 TECLA + TOMADA CZ. 10A	UND.	25	ROMAZI



Código	Cód.ISN.	Descrição	U.V.	Emb.	Fornecedor
03360	03488	TOMADA EMBUTIR TELEF. BR.	UND.	25	ROMAZI

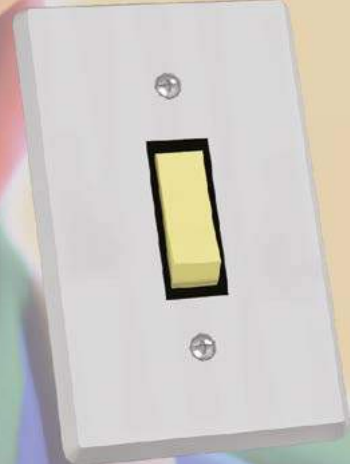

Código	Cód.ISN.	Descrição	U.V.	Emb.	Fornecedor
01030	01038	INT. 1 TECLA CZ.	UND.	40	ROMAZI
01034	01042	INT. 1 TECLA PARALELO CZ.	UND.	25	ROMAZI



Código	Cód.ISN.	Descrição	U.V.	Emb.	Fornecedor
03361	03489	TOMADA EMBUTIR TELEF. BR. DUPLA	UND.	25	ROMAZI



Código	Cód.ISN.	Descrição	U.V.	Emb.	Fornecedor
01040	01048	INT. 2 TECLAS + TOMADA CZ. 10A	UND.	25	ROMAZI



**LINHA JANGADA**



Código	Cód.ISN.	Descrição	U.V.	Emb.	Fornecedor
01044	01052	INT. 2 TECLAS CZ.	UND.	25	ROMAZI
01047	01055	INT. 2 TECLAS PARALELO CZ.	UND.	25	ROMAZI

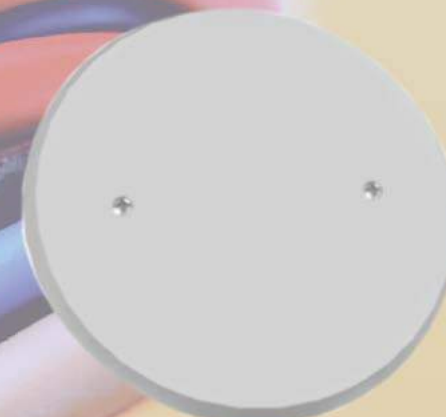

Código	Cód.ISN.	Descrição	U.V.	Emb.	Fornecedor
01564	01574	PLACA CEGA 3 X 3 CZ.	UND.	50	ROMAZI
01575	01585	PLACA CEGA 4 X 4 CZ.	UND.	25	ROMAZI

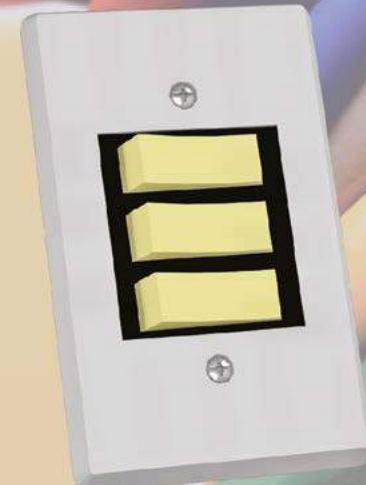

Código	Cód.ISN.	Descrição	U.V.	Emb.	Fornecedor
01053	01062	INT. 3 TECLAS CZ.	UND.	25	ROMAZI



Código	Cód.ISN.	Descrição	U.V.	Emb.	Fornecedor
01569	01579	PLACA CEGA 4 X 2 CZ.	UND.	50	ROMAZI



Código	Cód.ISN.	Descrição	U.V.	Emb.	Fornecedor
01058	01067	INT. PULADOR CAMPAINHA CZ.	UND.	25	ROMAZI

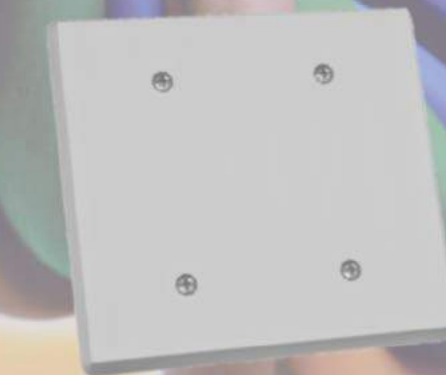

Código	Cód.ISN.	Descrição	U.V.	Emb.	Fornecedor
01574	01584	PLACA CEGA 4 X 4 CZ.	UND.	25	ROMAZI





**LINHA JANGADA**



Código	Cód.ISN.	Descrição	U.V.	Emb.	Fornecedor
02031	02042	TOMADA EMBUTIR CZ. 10A	UND.	25	ROMAZI
02032	02043	TOMADA EMBUTIR CZ. 20A	UND.	25	ROMAZI

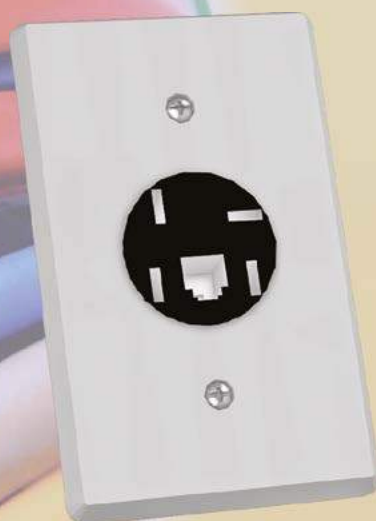

Código	Cód.ISN.	Descrição	U.V.	Emb.	Fornecedor
02049	02060	TOMADA EMBUTIR TELEF. CZ.	UND.	25	ROMAZI



Código	Cód.ISN.	Descrição	U.V.	Emb.	Fornecedor
02035	02046	TOMADA EMBUTIR DUPLA CZ. 10A	UND.	25	ROMAZI

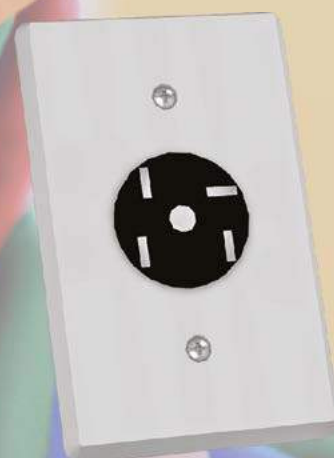

Código	Cód.ISN.	Descrição	U.V.	Emb.	Fornecedor
02052	02063	TOMADA EMBUTIR TELEF. PADRAO	UND.	25	ROMAZI

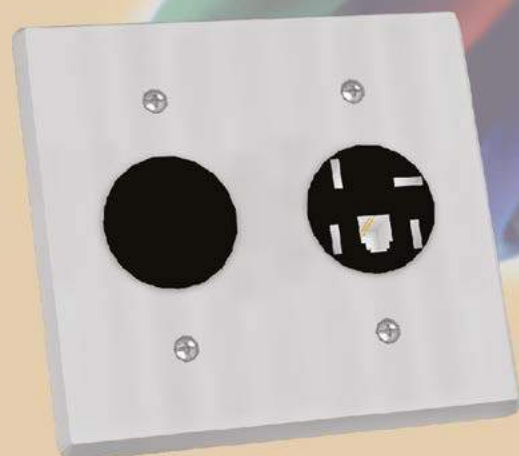

Código	Cód.ISN.	Descrição	U.V.	Emb.	Fornecedor
02053	02064	TOMADA EMBUTIR TELEF. CZ. 4X4	UND.	20	ROMAZI



Código	Cód.ISN.	Descrição	U.V.	Emb.	Fornecedor
01055	01064	INT. EXTERNO SOBREPOR	UND.	50	ROMAZI



**LINHA JERI**



Código	Cód.ISN.	Descrição	U.V.	Emb.	Fornecedor
03420	03548	INT. 1 TECLA + TOMADA BR. 10A	UND.	25	ROMAZI
03428	03556	INT. 1 TECLA + TOMADA BR. 20A	UND.	25	ROMAZI



Código	Cód.ISN.	Descrição	U.V.	Emb.	Fornecedor
03421	03549	INT. 2 TECLAS + TOMADA BR. 10A	UND.	25	ROMAZI



Código	Cód.ISN.	Descrição	U.V.	Emb.	Fornecedor
03417	03545	INT. 1 TECLA BR.	UND.	25	ROMAZI
03423	03551	INT. 1 TECLA PARALELO BR.	UND.	25	ROMAZI

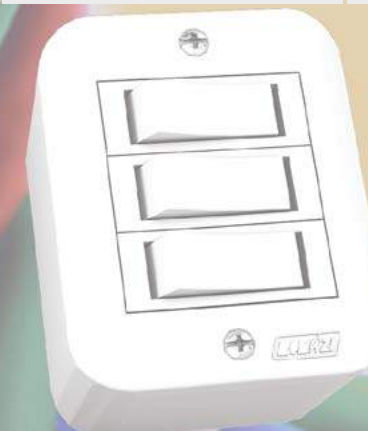

Código	Cód.ISN.	Descrição	U.V.	Emb.	Fornecedor
03419	03547	INT. 3 TECLAS BR.	UND.	25	ROMAZI



Código	Cód.ISN.	Descrição	U.V.	Emb.	Fornecedor
03418	03546	INT. 2 TECLAS BR.	UND.	25	ROMAZI



Código	Cód.ISN.	Descrição	U.V.	Emb.	Fornecedor
03422	03550	INT. PULADOR CAMPAINHA BR.	UND.	25	ROMAZI





**LINHA JERI**



Código	Cód.ISN.	Descrição	U.V.	Emb.	Fornecedor
03429	03557	PLACA CEGA 4 X 2 BR.	UND.	25	ROMAZI



Código	Cód.ISN.	Descrição	U.V.	Emb.	Fornecedor
03427	03555	TOMADA REDE RJ45 BR.	UND.	25	ROMAZI



Código	Cód.ISN.	Descrição	U.V.	Emb.	Fornecedor
03426	03554	TOMADA ANTENA TV BR.	UND.	25	ROMAZI



Código	Cód.ISN.	Descrição	U.V.	Emb.	Fornecedor
03375	03503	TOMADA SIMPLES BR. 10A	UND.	25	ROMAZI
03377	03505	TOMADA SIMPLES BR. 20A	UND.	25	ROMAZI



Código	Cód.ISN.	Descrição	U.V.	Emb.	Fornecedor
03376	03504	TOMADA DUPLA BR. 10A	UND.	25	ROMAZI
03416	03544	TOMADA DUPLA BR. 20A	UND.	25	ROMAZI

Código	Cód.ISN.	Descrição	U.V.	Emb.	Fornecedor
03424	03552	TOMADA TELEF. BR.	UND.	25	ROMAZI



**LINHA JERI**



Código	Cód.ISN.	Descrição	U.V.	Emb.	Fornecedor
03425	03553	TOMADA TELEF. DUPLA BR.	UND.	25	ROMAZI

**LINHA MARES**

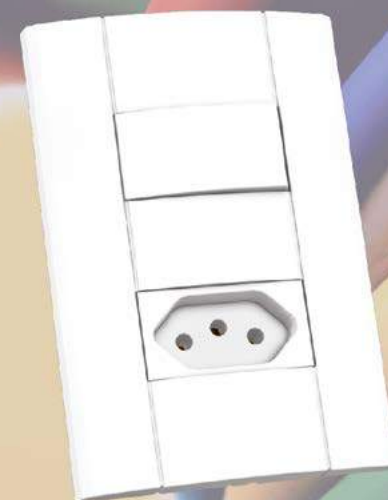

Código	Cód.ISN.	Descrição	U.V.	Emb.	Fornecedor
03440	03568	INT. 1 TECLA + TOMADA BR. 10A	UND.	25	ROMAZI
03454	03588	INT. 1 TECLA + TOMADA BR. 20A	UND.	25	ROMAZI

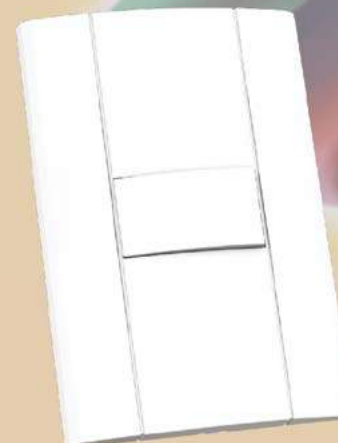

Código	Cód.ISN.	Descrição	U.V.	Emb.	Fornecedor
03434	03562	INT. 1 TECLA BR.	UND.	25	ROMAZI
03435	03563	INT. 1 TECLA PARALELO BR.	UND.	25	ROMAZI

**LINHA MARES**

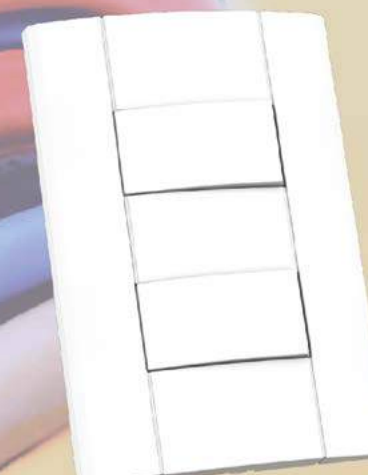

Código	Cód.ISN.	Descrição	U.V.	Emb.	Fornecedor
03436	03564	INT. 2 TECLA BR.	UND.	25	ROMAZI
03437	03565	INT. 2 TECLAS PARALELO BR.	UND.	25	ROMAZI

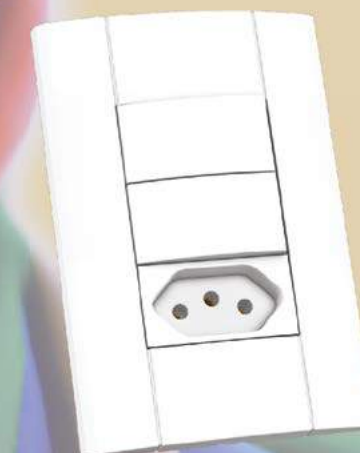

Código	Cód.ISN.	Descrição	U.V.	Emb.	Fornecedor
03439	03567	INT. 2 TECLA + TOMADA BR. 10A	UND.	25	ROMAZI
03455	03589	INT. 2 TECLA + TOMADA BR. 20A	UND.	25	ROMAZI

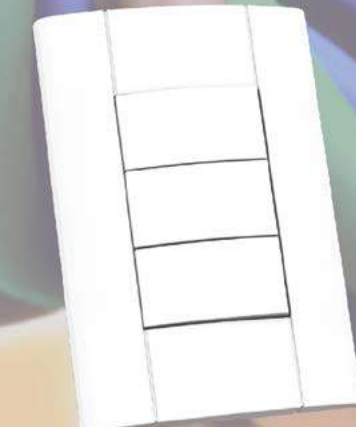

Código	Cód.ISN.	Descrição	U.V.	Emb.	Fornecedor
03438	03566	INT. 3 TECLAS BR.	UND.	25	ROMAZI





**LINHA MARES**

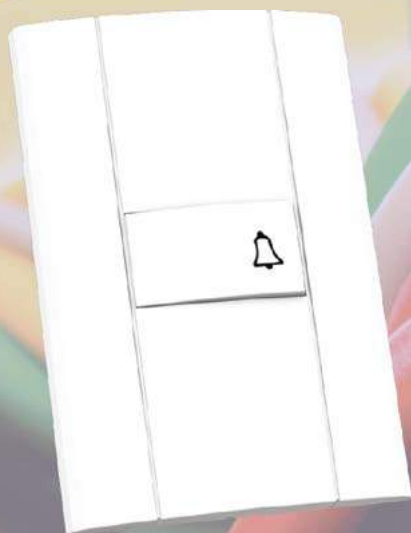

Código	Cód.ISN.	Descrição	U.V.	Emb.	Fornecedor
03441	03569	INT. PULADOR CAMPAINHA	UND.	25	ROMAZI

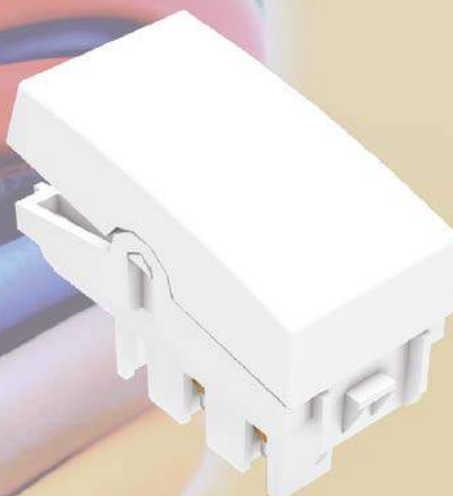

Código	Cód.ISN.	Descrição	U.V.	Emb.	Fornecedor
03459	03593	MODULO INT. 1 TECLA BR. 10A	UND.	25	ROMAZI
03460	03594	MODULO INT. 1 TECLA PARALELO BR.	UND.	25	ROMAZI

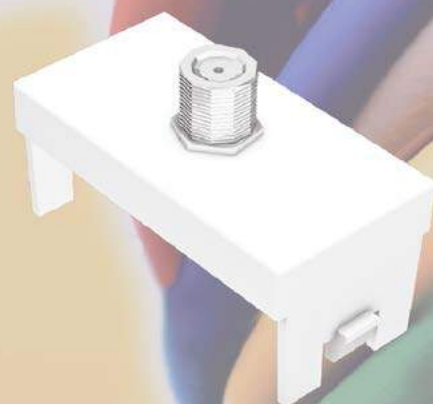

Código	Cód.ISN.	Descrição	U.V.	Emb.	Fornecedor
03465	03598	MODULO ANTENA TV BR.	UND.	25	ROMAZI

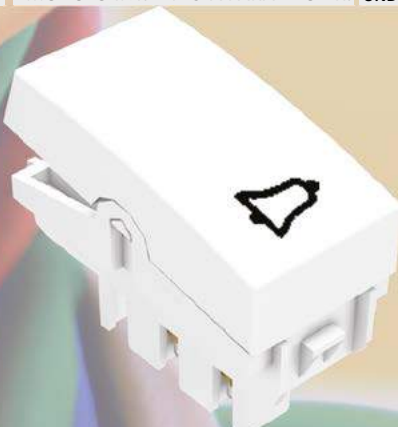

Código	Cód.ISN.	Descrição	U.V.	Emb.	Fornecedor
03461	03595	MODULO INT. PULADOR CAMPAINHA	UND.	25	ROMAZI



Código	Cód.ISN.	Descrição	U.V.	Emb.	Fornecedor
03462	03596	MODULO CEGO BR.	UND.	25	ROMAZI

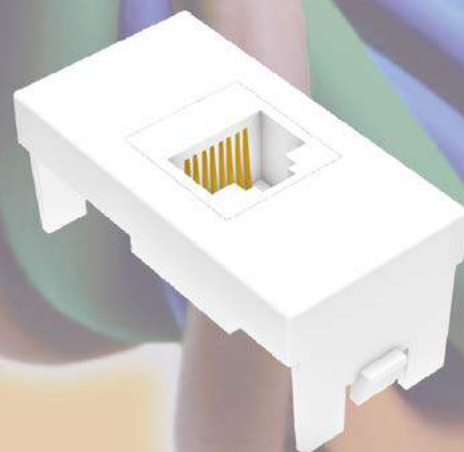

Código	Cód.ISN.	Descrição	U.V.	Emb.	Fornecedor
03464	03599	MODULO REDE RJ 45 BR.	UND.	25	ROMAZI



**LINHA MARES**

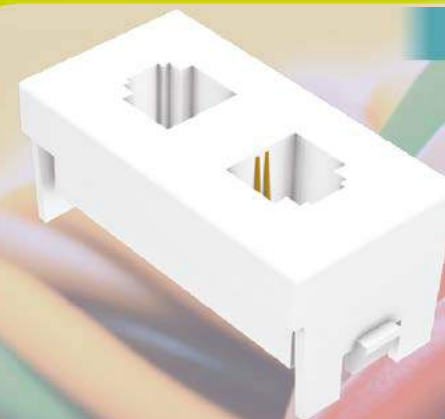

Código	Cód.ISN.	Descrição	U.V.	Emb.	Fornecedor
03463	03597	MODULO TELEF. DUPLO BR.	UND.	25	ROMAZI



Código	Cód.ISN.	Descrição	U.V.	Emb.	Fornecedor
03447	03581	PLACA 2 MODULOS 4 X 2 BR.	UND.	25	ROMAZI



Código	Cód.ISN.	Descrição	U.V.	Emb.	Fornecedor
03458	03592	MODULO TOMADA BR. 20A	UND.	25	ROMAZI

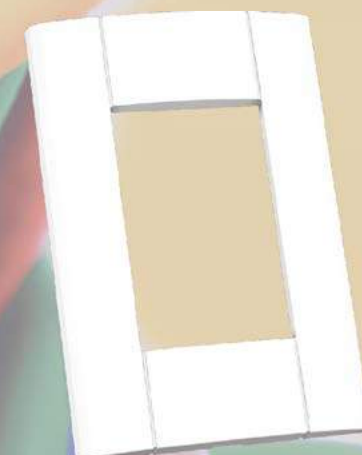

Código	Cód.ISN.	Descrição	U.V.	Emb.	Fornecedor
03445	03573	PLACA 3 MODULOS 4 X 2 BR.	UND.	25	ROMAZI

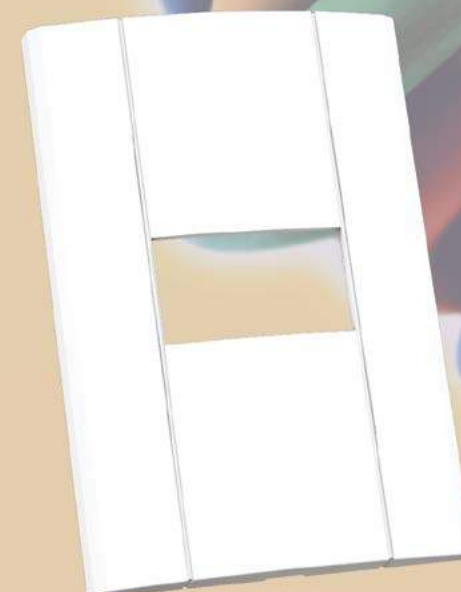

Código	Cód.ISN.	Descrição	U.V.	Emb.	Fornecedor
03446	03580	PLACA 1 MODULO 4 X 2 BR.	UND.	25	ROMAZI



Código	Cód.ISN.	Descrição	U.V.	Emb.	Fornecedor
03448	03582	PLACA 6 MODULOS 4 X 2 BR.	UND.	25	ROMAZI





**LINHA MARES**

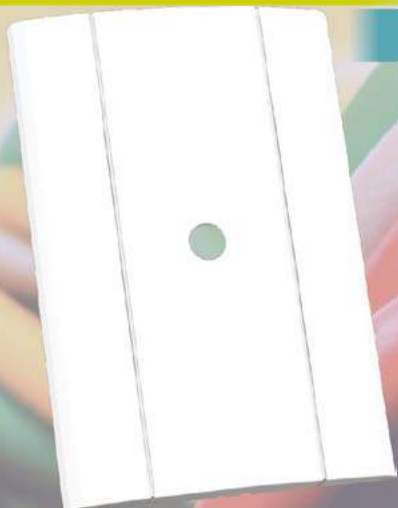

Código	Cód.ISN.	Descrição	U.V.	Emb.	Fornecedor
03453	03587	PLACA CEGA 4 X 2 BR. ANTENA TV	UND.	25	ROMAZI

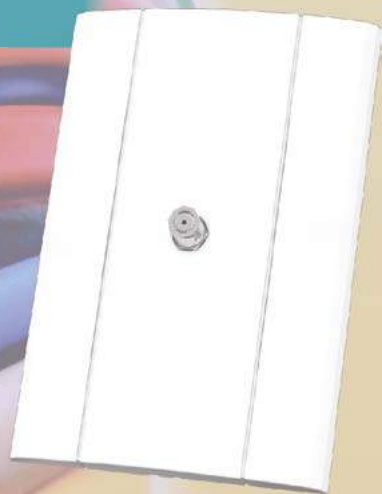

Código	Cód.ISN.	Descrição	U.V.	Emb.	Fornecedor
03451	03585	TOMADA EMBUTIR ANTENA TV BR.	UND.	25	ROMAZI

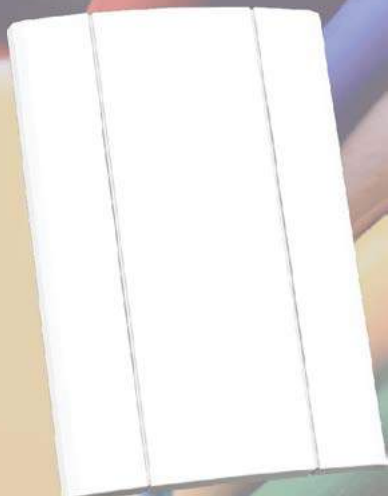

Código	Cód.ISN.	Descrição	U.V.	Emb.	Fornecedor
03443	03571	PLACA CEGA 4 X 2 BR.	UND.	25	ROMAZI

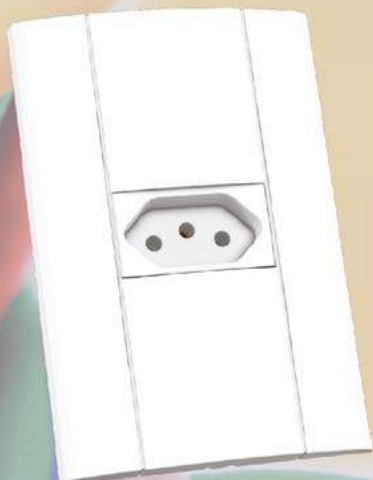

Código	Cód.ISN.	Descrição	U.V.	Emb.	Fornecedor
03430	03558	TOMADA EMBUTIR BR. 10A	UND.	25	ROMAZI
03431	03559	TOMADA EMBUTIR BR. 20A	UND.	25	ROMAZI

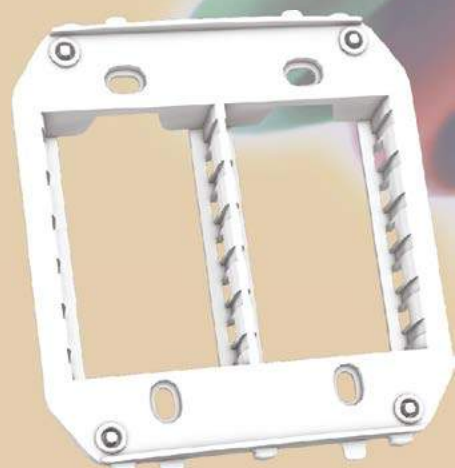

Código	Cód.ISN.	Descrição	U.V.	Emb.	Fornecedor
03444	03572	SUPORTE P/PLACA 6 MOD. 4 X 4	UND.	25	ROMAZI

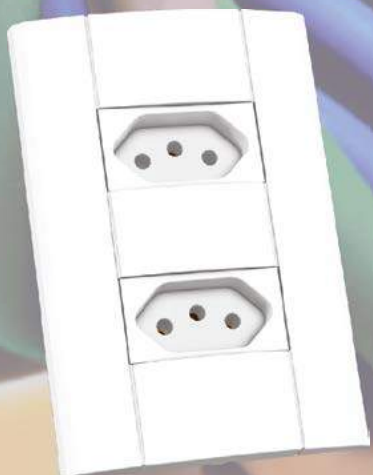

Código	Cód.ISN.	Descrição	U.V.	Emb.	Fornecedor
03432	03560	TOMADA EMBUTIR DUPLA BR. 10A	UND.	25	ROMAZI
03433	03561	TOMADA EMBUTIR DUPLA BR. 20A	UND.	25	ROMAZI



**LINHA MARES**

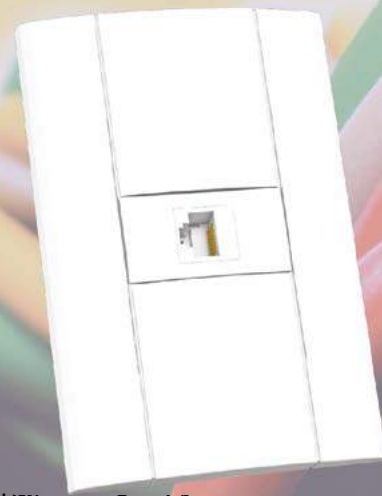

Código	Cód.ISN.	Descrição	U.V.	Emb.	Fornecedor
03452	03586	TOMADA EMBUTIR REDE RJ45 BR.	UND.	10	ROMAZI

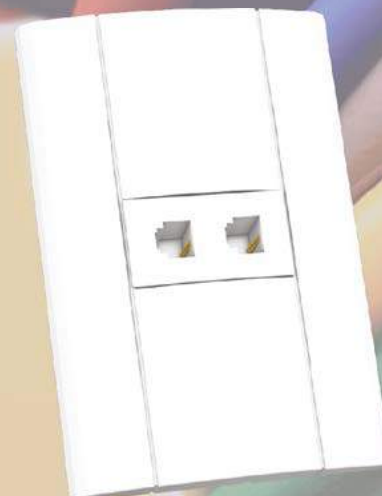

Código	Cód.ISN.	Descrição	U.V.	Emb.	Fornecedor
03450	03584	TOMADA EMBUTIR TELEF. BR. DUPLA	UND.	25	ROMAZI

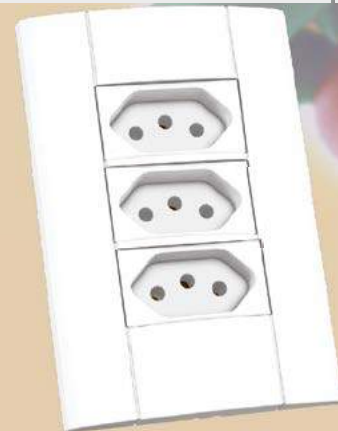

Código	Cód.ISN.	Descrição	U.V.	Emb.	Fornecedor
03456	03590	TOMADA EMBUTIR TRIPLA BR. 10A	UND.	25	ROMAZI







**LINHA LUX 2**



Código	Cód.ISN.	Descrição	U.V.	Emb.	Fornecedor
01021	01029	INT. 1 TECLA + TOMADA BR. 10A	UND.	10	TRAMONTINA



Código	Cód.ISN.	Descrição	U.V.	Emb.	Fornecedor
01043	01051	INT. 2 TECLAS BR.	UND.	10	TRAMONTINA
01046	01054	INT. 2 TECLA PARALELO BR.	UND.	10	TRAMONTINA



Código	Cód.ISN.	Descrição	U.V.	Emb.	Fornecedor
01029	01037	INT. 1 TECLA BR.	UND.	10	TRAMONTINA
01033	01041	INT. 1 TECLA PARALELO BR.	UND.	10	TRAMONTINA



Código	Cód.ISN.	Descrição	U.V.	Emb.	Fornecedor
01052	01061	INT. 3 TECLAS BR.	UND.	10	TRAMONTINA



Código	Cód.ISN.	Descrição	U.V.	Emb.	Fornecedor
01039	01047	INT. 2 TECLA + TOMADA BR. 10A	UND.	10	TRAMONTINA



Código	Cód.ISN.	Descrição	U.V.	Emb.	Fornecedor
01061	01071	INT. PULADOR CAMPAINHA BR.	UND.	10	TRAMONTINA



**LINHA LUX 2**



Código	Cód.ISN.	Descrição	U.V.	Emb.	Fornecedor
02437	02473	MODULO INT. INTERMEDIARIO 10A	UND.	10	TRAMONTINA



Código	Cód.ISN.	Descrição	U.V.	Emb.	Fornecedor
01568	01578	PLACA CEGA 4 X 2 BR.	UND.	10	TRAMONTINA



Código	Cód.ISN.	Descrição	U.V.	Emb.	Fornecedor
02439	02475	PLACA 1 MODULO 4 X 2 BR. HORIZ.	UND.	10	TRAMONTINA



Código	Cód.ISN.	Descrição	U.V.	Emb.	Fornecedor
01573	01583	PLACA CEGA 4 X 4 BR.	UND.	10	TRAMONTINA



Código	Cód.ISN.	Descrição	U.V.	Emb.	Fornecedor
03492	03630	PLACA 1 MODULO 4 X 2 BR. VERT.	UND.	10	TRAMONTINA



Código	Cód.ISN.	Descrição	U.V.	Emb.	Fornecedor
02020	02031	TOMADA EMBUTIR ANTENA TV BR.	UND.	10	TRAMONTINA





**LINHA LUX 2**



Código	Cód.ISN.	Descrição	U.V.	Emb.	Fornecedor
02027	02038	TOMADA EMBUTIR BR. 10A	UND.	10	TRAMONTINA
02029	02040	TOMADA EMBUTIR BR. 20A	UND.	10	TRAMONTINA



Código	Cód.ISN.	Descrição	U.V.	Emb.	Fornecedor
02048	02059	TOMADA EMBUTIR TELEF. BR.	UND.	10	TRAMONTINA



Código	Cód.ISN.	Descrição	U.V.	Emb.	Fornecedor
02039	02050	TOMADA EMBUTIR DUPLA BR. 10A	UND.	10	TRAMONTINA
03491	03629	TOMADA EMBUTIR DUPLA BR. 20A	UND.	10	TRAMONTINA



Código	Cód.ISN.	Descrição	U.V.	Emb.	Fornecedor
03241	03363	TOMADA EMBUTIR TRIPLA BR.	UND.	10	TRAMONTINA



Código	Cód.ISN.	Descrição	U.V.	Emb.	Fornecedor
02438	02474	TOMADA EMBUTIR REDE RJ45 BR.	UND.	10	TRAMONTINA

Novo design.  
Para os mais diversos  
ambientes.  
Resistência e praticidade.

**TRAMONTINA**

# EPI's



**BOTAS**



Código	Cód. ISN	Descrição	U.V.	Emb.	Fornecedor
00180	00184	BOTA ELASTICA PRETA N 38	PAR	20	TIBAGI
00181	00185	BOTA ELASTICA PRETA N 39	PAR	20	TIBAGI
00182	00186	BOTA ELASTICA PRETA N 40	PAR	20	TIBAGI
00183	00187	BOTA ELASTICA PRETA N 41	PAR	20	TIBAGI
00184	00188	BOTA ELASTICA PRETA N 42	PAR	20	TIBAGI
00185	00189	BOTA ELASTICA PRETA N 43	PAR	20	TIBAGI
00186	00190	BOTA ELASTICA PRETA N 44	PAR	20	TIBAGI

**LUVAS**



Código	Cód. ISN	Descrição	U.V.	Emb.	Fornecedor
01289	01299	LUVA DE RASPA CURTA	PAR	01	PRO COURO



Código	Cód. ISN	Descrição	U.V.	Emb.	Fornecedor
01307	01317	LUVA LATEX AZUL G 0,30 CM	PAR	10	MUCAMBO
01308	01318	LUVA LATEX AZUL M 0,30 CM	PAR	10	MUCAMBO
01309	01319	LUVA LATEX AZUL XG 0,30 CM	PAR	10	MUCAMBO
01310	01320	LUVA LATEX VERDE G 0,31 CM	PAR	10	MUCAMBO
01311	01321	LUVA LATEX VERDE M 0,31 CM	PAR	10	MUCAMBO
01312	01322	LUVA LATEX VERDE XG 0,31 CM	PAR	10	MUCAMBO

**CORDA TRANÇADA**



Código	Cód. ISN	Descrição	U.V.	Emb.	Fornecedor
00518	00526	CORDA TRANÇADA 04MM C/ 05KG 365 MTS.	RL.	1	RIOMAR
00519	00527	CORDA TRANÇADA 04MM C/ 05KG 180 MTS.	RL.	1	RIOMAR
00520	00528	CORDA TRANÇADA 08MM C/ 15KG 300 MTS.	RL.	1	RIOMAR
00521	00529	CORDA TRANÇADA 10MM C/ 15KG 195 MTS.	RL.	1	RIOMAR
00522	00530	CORDA TRANÇADA 12MM C/ 15KG 165 MTS	RL.	1	RIOMAR

**MUCAMBO**  
**PROFISSIONAL**



Código	Cód. ISN	Descrição	U.V.	Emb.	Fornecedor
01325	01335	LUVA PIGMENTADA MULTI-USO PRETA	PAR	12	MAX



Trabalho bem feito só com 3M

Acce: [www.3m.com.br/ferragenseconstrucao](http://www.3m.com.br/ferragenseconstrucao)





**MASCARAS**

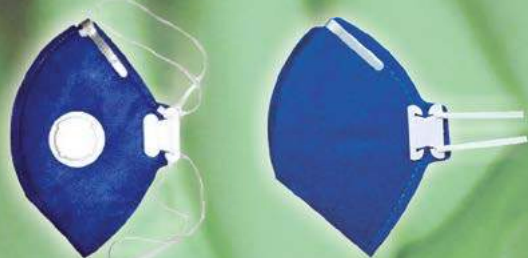

Código	Cód. ISN	Descrição	U.V.	Emb.	Fornecedor
02650	02757	MASCARA RESPIRADORA C/VALVULA	UND.	10	ATLAS
02649	02756	MASCARA RESPIRADORA S/VALVULA	UND.	10	ATLAS

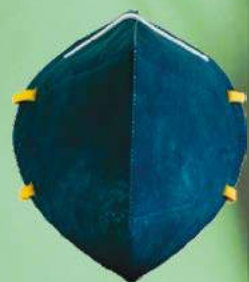

Código	Cód. ISN	Descrição	U.V.	Emb.	Fornecedor
03145	03266	MASC. RESPIRATORIA S/VALVULA 9901	UND.	50	3M
03146	03267	MASC. RESPIRATORIA S/VALVULA 9902	UND.	50	3M

**PROTETOR AUDITIVO**



Código	Cód. ISN	Descrição	U.V.	Emb.	Fornecedor
03165	03286	PROTETOR AUDITIVO ABAFADOR	UND.	20	3M



Código	Cód. ISN	Descrição	U.V.	Emb.	Fornecedor
03147	03268	PROTETOR AUDITIVO S/CORDAO	PAR	200	3M

**ÓCULOS**



Código	Cód. ISN	Descrição	U.V.	Emb.	Fornecedor
03148	03269	OCULOS DE PROTECAO CINZA VIRTUA	UND.	25	3M



Código	Cód. ISN	Descrição	U.V.	Emb.	Fornecedor
03149	03270	OCULOS DE PROTECAO TRANSP. VIRTUA	UND.	25	3M

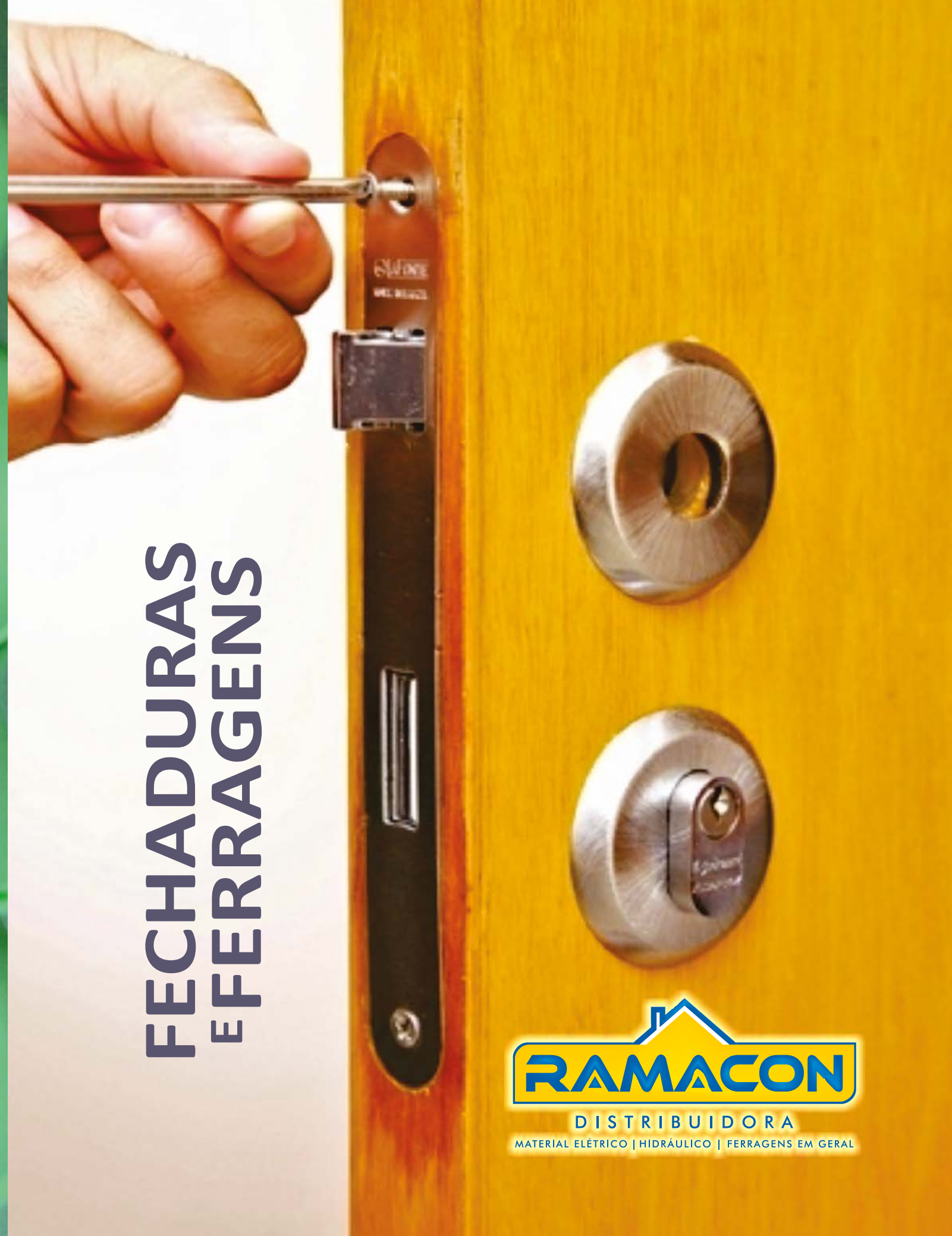

**FECHADURAS  
E FERRAGENS**



**FECHADURAS  
E FERRAGENS**



**ARMADOR**



Código	Cód. ISN.	Descrição	U.V.	Emb.	Fornecedor
00081	00081	ARMADOR BATOM NIQUELADO	PAR	50	METALVI



Código	Cód. ISN.	Descrição	U.V.	Emb.	Fornecedor
00082	00082	ARMADOR BATOM INOX	PAR	50	METALVI



Código	Cód. ISN.	Descrição	U.V.	Emb.	Fornecedor
00083	00083	ARMADOR SIMPLES AMARELO	UND.	12	METALVI

**CADEADOS**



Código	Cód. ISN.	Descrição	U.V.	Emb.	Fornecedor
00282	00288	CADEADO LATAO 20MM	UND.	10	PADO
00283	00289	CADEADO LATAO 25MM	UND.	10	PADO
00289	00295	CADEADO LATAO 30MM	UND.	10	PADO
00291	00297	CADEADO LATAO 35MM	UND.	05	PADO
00293	00299	CADEADO LATAO 40MM	UND.	05	PADO
00295	00301	CADEADO LATAO 45MM	UND.	05	PADO
00296	00302	CADEADO LATAO 50MM	UND.	05	PADO
00297	00303	CADEADO LATAO 60MM	UND.	05	PADO



Código	Cód. ISN.	Descrição	U.V.	Emb.	Fornecedor
03290	03415	CADEADO LATAO 35MM HASTE LONGA 50MM	UND.	10	PADO
03291	03416	CADEADO LATAO 35MM HASTE LONGA 75MM	UND.	05	PADO

**CHAVES**



Código	Cód. ISN.	Descrição	U.V.	Emb.	Fornecedor
02807	02921	CHAVE ANEL LATONADA	UND.	100	SOPRANO



Código	Cód. ISN.	Descrição	U.V.	Emb.	Fornecedor
02806	02920	CHAVE COLONIAL LONGA LATONADA	UND.	100	SOPRANO

**CILINDRO**



Código	Cód. ISN.	Descrição	U.V.	Emb.	Fornecedor
02803	02917	CILINDRO P/ FECH. EXTERNA INOX 53MM	UND.	100	SOPRANO

**DOBRADIÇA CANTO**



Código	Cód. ISN.	Descrição	U.V.	Emb.	Fornecedor
00617	00626	DOBRADICA CANTO 3.1/2 NIQUELADO	PAR	12	METALVI
00618	00627	DOBRADICA CANTO 3.1/2 ZINCADO	PAR	12	METALVI



Código	Cód. ISN.	Descrição	U.V.	Emb.	Fornecedor
00612	00621	DOBRADICA CANTO 4 NIQUELADA	PAR	12	METALVI
00611	00620	DOBRADICA CANTO 4 ZINCADA	PAR	12	METALVI

**CONFIANÇA É ISSO.**

É pensando nestes momentos que a Metalvi trabalha para fabricar ferragens de altíssima qualidade para que você fique tranquilo na hora de construir seus sonhos.

SE É METALVI, PODE CONFIAR.



ARMADORES - DOBRADIÇAS - FERROLHOS - PORTA CADEADOS



[www.metalvi.com.br](http://www.metalvi.com.br)





**FECHADURAS E FERRAGENS**



**DOBRADIÇA CANTO**



**ACABAMENTOS**  
FC - AÇO CROMADO  
FG - AÇO GALVANIZADO

Código	Cód. ISN.	Descrição	U.V.	Emb.	Fornecedor
02983	03099	DOBR. CANTO 3.1/2 FC 1101 C/03 UNDS	CRT.	20	FAMA
02982	03098	DOBR. CANTO 3.1/2 FG 1101 C/03 UNDS	CRT.	20	FAMA



**ACABAMENTOS**  
FCB - AÇO CROMADO BRILHANTE  
FOX - AÇO OXIDADO  
FG - AÇO GALVANIZADO

Código	Cód. ISN.	Descrição	U.V.	Emb.	Fornecedor
02977	03093	DOBRADIÇA CANTO 3.1/2 FCB 1295 C/03 UNDS	CRT.	20	FAMA
02975	03091	DOBRADIÇA CANTO 3.1/2 FG 1295 C/03 UNDS	CRT.	20	FAMA
02976	03092	DOBRADIÇA CANTO 3.1/2 FOX 1295 C/03 UNDS	CRT.	20	FAMA



**ACABAMENTOS**  
FCB - AÇO CROMADO BRILHANTE  
FOX - AÇO OXIDADO

Código	Cód. ISN.	Descrição	U.V.	Emb.	Fornecedor
02981	03097	DOBRADIÇA CANTO 3.1/2 FCB 1525 C/03 UND	CRT.	20	FAMA
02980	03096	DOBRADIÇA CANTO 3.1/2 FOX 1525 C/03 UND	CRT.	20	FAMA



**ACABAMENTOS**  
FCB - AÇO CROMADO BRILHANTE  
FOX - AÇO OXIDADO

Código	Cód. ISN.	Descrição	U.V.	Emb.	Fornecedor
02978	03094	DOBRADIÇA CANTO 4 X 3 FCB 1535 C/03 UNDS	CRT.	20	FAMA
02979	03095	DOBRADIÇA CANTO 4 X 3 FOX 1535 C/03 UNDS	CRT.	20	FAMA

**DOBRADIÇA CRUZ**

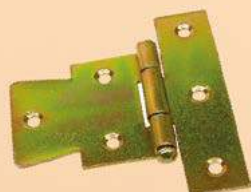

Código	Cód. ISN.	Descrição	U.V.	Emb.	Fornecedor
00608	00617	DOBRADICA CRUZ 2.1/2	PAR	12	METALVI

**DOBRADIÇA PALMELA**



Código	Cód. ISN.	Descrição	U.V.	Emb.	Fornecedor
00616	00625	DOBRADIÇA PALMELA 3.1/2 NIQUELADA	PAR	12	METALVI
00615	00624	DOBR. PALMELA 3.1/27 ZINCADA	PAR	12	METALVI
02993	03109	DOBRADICA PALMELA 4 ZINCADA	PAR	12	METALVI

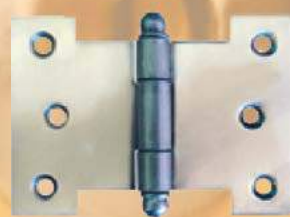

Código	Cód. ISN.	Descrição	U.V.	Emb.	Fornecedor
02984	03100	DOBR. PALMELA 3.1/2 FG 1228 C/01 UND	CRT	01	FAMA



Código	Cód. ISN.	Descrição	U.V.	Emb.	Fornecedor
02994	03110	DOBR. PALMELA 4 ZINCADA C/BOLA 4003	PAR	12	METALVI

**FECHADURA STAM**



Código	Cód. ISN.	Descrição	U.V.	Emb.	Fornecedor
00850	00859	FECH. BANHEIRO RETA INOX ROSETA 823/21	UND.	30	STAM
00864	00873	FECH. EXTERNA RETA INOX ROSETA 803/21	UND.	30	STAM
00871	00880	FECH. INTERNA RETA INOX ROSETA 813/21	UND.	30	STAM

**FECHADURAS E FERRAGENS**



**FECHADURA STAM**



Código	Cód. ISN.	Descrição	U.V.	Emb.	Fornecedor
00846	00855	FECH. BANHEIRO RETA GRAFITE 824/11	UND.	30	STAM
00849	00858	FECH. BANHEIRO RETA INOX 824/11	UND.	30	STAM
00852	00861	FECH. BANHEIRO RETA OXIDADA 824/11	UND.	30	STAM
00860	00869	FECH.EXTERNA RETA GRAFITE 804/11	UND.	30	STAM
00863	00872	FECH.EXTERNA RETA INOX 804/11	UND.	30	STAM
00866	00875	FECH.EXTERNA RETA OXIDADA 804/11	UND.	30	STAM
00867	00876	FECH.INTERNA RETA GRAFITE 814/11	UND.	30	STAM
00870	00879	FECH. INTERNA RETA INOX 814/11	UND.	30	STAM
00873	00882	FECH. INTERNA RETA OXIDADA 814/11	UND.	30	STAM



Código	Cód. ISN.	Descrição	U.V.	Emb.	Fornecedor
00848	00857	FECH. BANHEIRO RETA INOX 1820/21	UND.	30	STAM
00862	00871	FECH. EXTERNA RETA INOX 1801/21	UND.	30	STAM
00869	00878	FECH. INTERNA RETA INOX 1810/21	UND.	30	STAM

Código	Cód. ISN.	Descrição	U.V.	Emb.	Fornecedor
00874	00883	FECH. PORTA DE CORRER B. PAPAGAIO 901	UND.	24	STAM

**FECHADURA PORTA DE ENROLAR**



Código	Cód. ISN.	Descrição	U.V.	Emb.	Fornecedor
00875	00884	FECH. PORTA DE ENROLAR TETRA C/ESP.	UND.	24	STAM

**FECHADURA SOPRANO**



Código	Cód. ISN.	Descrição	U.V.	Emb.	Fornecedor
03324	03449	FECH. BANHEIRO BRIO ANTIQUE BRASS	UND.	24	SOPRANO
03325	03450	FECH. BANHEIRO BRIO ANTIQUE BRASS CR.	UND.	24	SOPRANO
03306	03431	FECH. EXTERNA BRIO ANTIQUE BRASS	UND.	24	SOPRANO
03308	03433	FECH. EXTERNA BRIO FX. ANTIQUE BRASS	UND.	24	SOPRANO
03307	03432	FECH. EXTERNA BRIO CR.	UND.	24	SOPRANO
03309	03434	FECH. EXTERNA BRIO FX. CR.	UND.	24	SOPRANO
03316	03441	FECH. INTERNA BRIO ANTIQUE BRASS	UND.	24	SOPRANO
03317	03442	FECH. INTERNA BRIO ANTIQUE CR.	UND.	24	SOPRANO



Código	Cód. ISN.	Descrição	U.V.	Emb.	Fornecedor
00853	00862	FECH. EXTERNA BRIO CR.	UND.	24	SOPRANO



# SOPRANO



Fechaduras Soprano

Mais confiança em suas mãos.



## FECHADURAS E FERRAGENS



### FECHADURA SOPRANO



ANTIQUE BRASS

CROMADO

Código	Cód. ISN.	Descrição	U.V.	Emb.	Fornecedor
03322	03447	FECH. BANHEIRO PALI ANTIQUE BRASS	UND.	24	SOPRANO
03323	03448	FECH. BANHEIRO PALI CR.	UND.	24	SOPRANO
03304	03429	FECH. EXTERNA PALI ANTIQUE BRASS	UND.	24	SOPRANO
03305	03430	FECH. EXTERNA PALI CR.	UND.	24	SOPRANO
03314	03439	FECH. INTERNA PALI ANTIQUE BRASS	UND.	24	SOPRANO
03315	03440	FECH. INTERNA PALI CR.	UND.	24	SOPRANO



ANTIQUE BRASS

CROMADO

Código	Cód. ISN.	Descrição	U.V.	Emb.	Fornecedor
03326	03451	FECH. BANHEIRO PALI ANTIQUE BRASS RST.	UND.	24	SOPRANO
03327	03452	FECH. BANHEIRO PALI CR. RST.	UND.	24	SOPRANO
03310	03435	FECH. EXTERNA PALI ANTIQUE BRASS RST.	UND.	24	SOPRANO
03311	03436	FECH. EXTERNA PALI CR. RST.	UND.	24	SOPRANO
03318	03443	FECH. INTERNA PALI ANTIQUE BRASS RST.	UND.	24	SOPRANO
03319	03444	FECH. INTERNA PALI CR. RST.	UND.	24	SOPRANO



ANTIQUE BRASS

CROMADO

Código	Cód. ISN.	Descrição	U.V.	Emb.	Fornecedor
03328	03453	FECH. BANHEIRO PALI ANTIQUE BRASS RST. QD.	UND.	24	SOPRANO
03329	03454	FECH. BANHEIRO PALI CR. RST. QD.	UND.	24	SOPRANO
03312	03437	FECH. EXTERNA PALI ANTIQUE BRASS RST. QD.	UND.	24	SOPRANO
03313	03438	FECH. EXTERNA PALI CR. RST. QD.	UND.	24	SOPRANO
03321	03446	FECH. INTERNA PALI CR. RST. QD.	UND.	24	SOPRANO
03320	03445	FECH. INTERNA PALI ANTIQUE BRASS RST. QD.	UND.	24	SOPRANO

### FECHADURA SOPRANO



Código	Cód. ISN.	Descrição	U.V.	Emb.	Fornecedor
00847	00856	FECH. BANHEIRO POP LINE CR.	UND.	24	SOPRANO
00861	00870	FECH. EXTERNA POP LINE CR.	UND.	24	SOPRANO
00868	00877	FECH. INTERNA POP LINE CR.	UND.	24	SOPRANO



ANTIQUE BRASS

CROMADO

Código	Cód. ISN.	Descrição	U.V.	Emb.	Fornecedor
00859	00868	FECH. EXTERNA POP LINE ANTIQUE BRASS	UND.	24	SOPRANO
03330	00336	FECH. EXTERNA POP LINE CR.	UND.	24	SOPRANO



Código	Cód. ISN.	Descrição	U.V.	Emb.	Fornecedor
02801	02915	FECH. EXTERNA POP LINE CR. SLIM	UND.	24	SOPRANO



**FECHADURAS E FERRAGENS**



**FECHADURA SOPRANO**



Código	Cód. ISN.	Descrição	U.V.	Emb.	Fornecedor
02799	02913	FECH. BANHEIRO BORA ANTIQUE BRASS	UND.	24	SOPRANO
02800	02914	FECH. BANHEIRO BORA CR.	UND.	24	SOPRANO
02795	02908	FECH. EXTERNA BORA ANTIQUE BRASS	UND.	24	SOPRANO
02796	02909	FECH. EXTERNA BORA CR.	UND.	24	SOPRANO
02797	02911	FECH. INTERNA BORA ANTIQUE BRASS	UND.	24	SOPRANO
02798	02912	FECH. INTERNA BORA CR.	UND.	24	SOPRANO



Código	Cód. ISN.	Descrição	U.V.	Emb.	Fornecedor
00851	00860	FECH. BANHEIRO IPANEMA	UND.	24	SOPRANO
00865	00874	FECH. EXTERNA IPANEMA	UND.	24	SOPRANO
00872	00881	FECH. INTERNA IPANEMA	UND.	24	SOPRANO



Código	Cód. ISN.	Descrição	U.V.	Emb.	Fornecedor
00854	00863	FECH. EXTERNA ANGRA	UND.	24	SOPRANO

**FECHADURA SOPRANO**



Código	Cód. ISN.	Descrição	U.V.	Emb.	Fornecedor
00855	00864	FECH. EXTERNA VIENA	UND.	24	SOPRANO

**FECHADURA P/ MÓVEIS**



Código	Cód. ISN.	Descrição	U.V.	Emb.	Fornecedor
00876	00885	FECH. P/ GAVETA 22MM	UND.	20	SOPRANO
00877	00886	FECH. P/ GAVETA 31MM	UND.	20	SOPRANO



Código	Cód. ISN.	Descrição	U.V.	Emb.	Fornecedor
02794	02910	FECH. P/ MOVEIS METALICA	UND.	50	SOPRANO

**FECHADURA PORTA DE CORRER**



Código	Cód. ISN.	Descrição	U.V.	Emb.	Fornecedor
03467	03601	FECH. PORTA DE CORRER B DE PAPAGAIO	UND.	15	SOPRANO

**FECHADURAS E FERRAGENS**



**FECHADURA PORTA DE ENROLAR**



Código	Cód. ISN.	Descrição	U.V.	Emb.	Fornecedor
02802	02916	FECH. PORTA DE ENROLAR S/ESP.	UND.	24	STAM

**FECHADURA SOBREPOR**



Código	Cód. ISN.	Descrição	U.V.	Emb.	Fornecedor
00878	00887	FECHADURA SOBREPOR P/PORTAO	UND.	12	SOPRANO
00879	00888	FECHADURA SOBREPOR P/PORTAO	UND.	12	SILVANA



Código	Cód. ISN.	Descrição	U.V.	Emb.	Fornecedor
00880	00889	FECH. SOBREPOR TIPO CAIXAO	UND.	12	SOPRANO
00881	00890	FECH. SOBREPOR TIPO CAIXAO	UND.	120	SILVANA

**FECHO E FERROLHOS**



Código	Cód. ISN.	Descrição	U.V.	Emb.	Fornecedor
02808	02922	FECHO ROLETE DUPLO	UND.	100	SOPRANO

**FERROLHOS**



Código	Cód. ISN.	Descrição	U.V.	Emb.	Fornecedor
00893	00902	FECHO CHATO 4 ZINCADO	UND.	12	METALVI



Código	Cód. ISN.	Descrição	U.V.	Emb.	Fornecedor
02992	03108	FECHO CHATO 4 ZINCADO C/PORTA CADEADO	UND.	12	METALVI

**FERROLHO REDONDO**



Código	Cód. ISN.	Descrição	U.V.	Emb.	Fornecedor
00894	00903	FERROLHO REDONDO 3 NIQUELADO	UND.	12	METALVI
00895	00904	FERROLHO REDONDO 3 ZINCADO	UND.	12	METALVI
00896	00905	FERROLHO REDONDO 4 NIQUELADO	UND.	12	METALVI
00897	00906	FERROLHO REDONDO 4 ZINCADO	UND.	12	METALVI

**MAÇANETA**



Código	Cód. ISN.	Descrição	U.V.	Emb.	Fornecedor
02804	02918	MACANETA BRIO CR.	PAR	50	SOPRANO



Código	Cód. ISN.	Descrição	U.V.	Emb.	Fornecedor
02805	02919	MACANETA POP LINE CR.	PAR	50	SOPRANO





**PORTA CADEADO**



Código	Cód. ISN.	Descrição	U.V.	Emb.	Fornecedor
01613	01624	PORTA CADEADO 2.1/2 ZINCADO	UND.	24	METALVI
01614	01625	PORTA CADEADO 3.1/2 ZINCADO	UND.	12	METALVI

**TARJETA**



Código	Cód. ISN.	Descrição	U.V.	Emb.	Fornecedor
01909	01920	TARJETA 38MM DOURADA/PRETA	UND.	50	MAVA



Código	Cód. ISN.	Descrição	U.V.	Emb.	Fornecedor
01910	01921	TARJETA 38MM NIQUELADA	UND.	50	MAVA
01913	01924	TARJETA 38MM ZINCADA	UND.	50	MAVA



Código	Cód. ISN.	Descrição	U.V.	Emb.	Fornecedor
01911	01922	TARJETA 38MM PRETA	UND.	50	MAVA

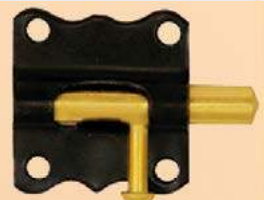

Código	Cód. ISN.	Descrição	U.V.	Emb.	Fornecedor
01912	01923	TARJETA 38MM PRETA/DOURADA ESTILO	UND.	50	MAVA

**TRAVA P/ PORTA**



Código	Cód. ISN.	Descrição	U.V.	Emb.	Fornecedor
02153	02164	TRAVA PORTA PAREDE	UND.	12	SOPRANO



Código	Cód. ISN.	Descrição	U.V.	Emb.	Fornecedor
02154	02165	TRAVA PORTA PISO	UND.	12	SOPRANO

**VISOR OLHO MÁGICO**



Código	Cód. ISN.	Descrição	U.V.	Emb.	Fornecedor
02290	02301	VISOR OLHO MAGICO CR	UND.	12	SOPRANO

**stam**  
FECHADURAS E CADEADOS



**FERRAMENTAS**

**RAMACON**

DISTRIBUIDORA  
MATERIAL ELÉTRICO | HIDRÁULICO | FERRAGENS EM GERAL





Ferramentas Profissionais para Construção Civil



**ALAVANCA**

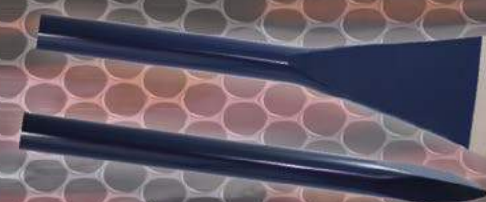

Código	Cód. ISN.	Descrição	U.V.	Emb.	Fornecedor
02988	03104	ALAVANCA AÇO LISA 1,50 MTS.	UND.	01	SAO ROMAO

**ALICATE DE BICO**



Código	Cód. ISN.	Descrição	U.V.	Emb.	Fornecedor
00053	00053	ALICATE BICO 6	UND.	06	MAX



Código	Cód. ISN.	Descrição	U.V.	Emb.	Fornecedor
00054	00054	ALICATE BICO MEIA CANA 6	UND.	12	TRAMONTINA



Código	Cód. ISN.	Descrição	U.V.	Emb.	Fornecedor
00056	00056	ALICATE CORTE 6	UND.	12	TRAMONTINA
00055	00055	ALICATE CORTE 6	UND.	06	MAX



**FERRAMENTAS**

**ALICATE DE CRIMPAR**



Código	Cód. ISN.	Descrição	U.V.	Emb.	Fornecedor
00057	00057	ALICATE CRIMPAR RJ11 RJ45 7.1/2	UND.	06	SANTER

**ALICATE DE PRESSÃO**



Código	Cód. ISN.	Descrição	U.V.	Emb.	Fornecedor
00058	00058	ALICATE PRESSÃO 10	UND.	40	MAX

**ALICATE UNIVERSAL**



Código	Cód. ISN.	Descrição	U.V.	Emb.	Fornecedor
00059	00059	ALICATE UNIVERSAL 8 PROFISSIONAL	UND.	12	TRAMONTINA
00060	00060	ALICATE UNIVERSAL 8 PROFISSIONAL	UND.	06	MAX

**APLICADORES DE SILICONE**



Código	Cód. ISN.	Descrição	U.V.	Emb.	Fornecedor
01561	01571	APLICADOR P/ SILICONE 9	UND.	24	THOMPSON



## FERRAMENTAS

### APLICADORES DE SILICONE



Código	Cód. ISN.	Descrição	U.V.	Emb.	Fornecedor
01560	01570	PISTOLA P/ BASTÃO 5/16	UND.	50	MAX

### ARCOS DE SERRA



Código	Cód. ISN.	Descrição	U.V.	Emb.	Fornecedor
00076	00076	ARCO DE SERRA MINI	UND.	12	THOMPSON



Código	Cód. ISN.	Descrição	U.V.	Emb.	Fornecedor
00077	00077	ARCO DE SERRA MINI	UND.	10	STARRETT



Código	Cód. ISN.	Descrição	U.V.	Emb.	Fornecedor
00079	00079	ARCO DE SERRA N 12	UND.	50	THOMPSON



Código	Cód. ISN.	Descrição	U.V.	Emb.	Fornecedor
00078	00078	ARCO DE SERRA N 12	UND.	06	STARRETT

### ARCOS DE SERRA



Código	Cód. ISN.	Descrição	U.V.	Emb.	Fornecedor
00080	00080	ARCO DE SERRA REGULAVEL CROMADO	UND.	48	MAX



Código	Cód. ISN.	Descrição	U.V.	Emb.	Fornecedor
01823	01834	SERRA MANUAL	UND.	10	THOMPSON
01823	01834	SERRA MANUAL	UND.	10	STARRETT

### BROCAS DE AÇO



Código	Cód. ISN.	Descrição	U.V.	Emb.	Fornecedor
00192	00196	BROCA ACO RAPIDO 1/16 1,5MM	UND.	10	MAX
00193	00197	BROCA ACO RAPIDO 5/64 2MM	UND.	10	MAX
03244	03366	BROCA ACO RAPIDO 3/32	UND.	10	IRWIN
00194	00198	BROCA ACO RAPIDO 7/64 2,5MM	UND.	10	MAX
03245	03367	BROCA ACO RAPIDO 7/64	UND.	10	IRWIN
00195	00199	BROCA ACO RAPIDO 1/8 3MM	UND.	10	MAX
03246	03368	BROCA ACO RAPIDO 1/8	UND.	10	IRWIN
00196	00200	BROCA ACO RAPIDO 9/64 3,5MM	UND.	10	MAX
03247	03369	BROCA ACO RAPIDO 9/64	UND.	10	IRWIN
00197	00201	BROCA ACO RAPIDO 5/32 4MM	UND.	10	MAX
03248	03370	BROCA ACO RAPIDO 5/32	UND.	10	IRWIN
03501	03641	BROCA ACO RAPIDO 11/64 4,4 MM	UND.	10	MAX
03249	03371	BROCA ACO RAPIDO 11/64	UND.	10	IRWIN
00198	00202	BROCA ACO RAPIDO 3/16 4,5MM	UND.	10	MAX
03250	03372	BROCA ACO RAPIDO 3/16	UND.	10	IRWIN
00199	00203	BROCA ACO RAPIDO 13/64 5MM	UND.	10	MAX
00200	00204	BROCA ACO RAPIDO 7/32 5,5MM	UND.	10	MAX
00201	00205	BROCA ACO RAPIDO 1/4 6,5MM	UND.	10	MAX
03251	03373	BROCA ACO RAPIDO 1/4	UND.	10	IRWIN
00202	00206	BROCA ACO RAPIDO 9/32 7MM	UND.	10	MAX
03252	03374	BROCA ACO RAPIDO 5/16	UND.	10	IRWIN
00203	00203	BROCA ACO RAPIDO 5/16 8MM	UND.	05	MAX
00313	00319	BROCA ACO RAPIDO 23/64 9,0MM	UND.	05	MAX
00204	00208	BROCA ACO RAPIDO 3/8 9,5MM	UND.	05	MAX

## FERRAMENTAS

### BROCAS DE AÇO



Código	Cód. ISN.	Descrição	U.V.	Emb.	Fornecedor
03258	03381	BROCA ACO RAPIDO 1/8 - 1/4 5PCS.	CX.	01	IRWIN
03259	03382	BROCA ACO RAPIDO 3/32 - 5/16 9 PCS.	CX.	01	IRWIN
03257	03380	BROCA BROCA P/ CONCRETO 4MM - 10 MM 5 PCS.	CX.	01	IRWIN
03256	03379	BROCA BROCA P/ CONCRETO 5MM - 8 MM 3 PCS.	CX.	01	IRWIN

### BROCA P/ CONCRETO



Código	Cód. ISN.	Descrição	U.V.	Emb.	Fornecedor
00205	00209	BROCA P/CONCRETO 5MM	UND.	01	MAX
03254	03377	BROCA P/CONCRETO 6MM	UND.	10	IRWIN
00206	00210	BROCA P/CONCRETO 6MM	UND.	01	MAX
03255	03378	BROCA P/CONCRETO 8MM	UND.	10	IRWIN
00207	00211	BROCA P/CONCRETO 8MM	UND.	01	MAX
00208	00212	BROCA P/CONCRETO 10MM	UND.	01	MAX

### CHAVE ALLEN

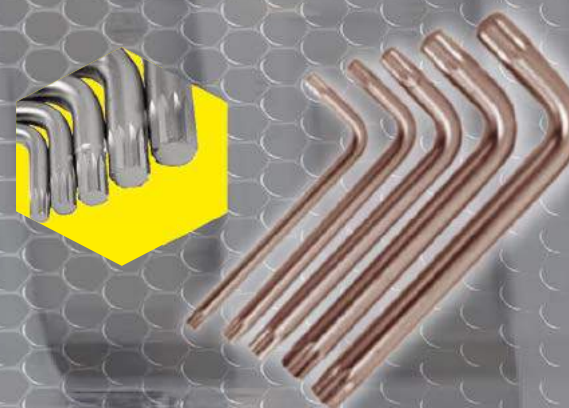

Código	Cód. ISN.	Descrição	U.V.	Emb.	Fornecedor
00435	00443	CHAVE ALLEN ESTRELA C/10 UNDS.	UND.	60	MAX

### CHAVES DE FENDA



Código	Cód. ISN.	Descrição	U.V.	Emb.	Fornecedor
03180	03301	CHAVE FENDA PT. CH. 1/8 X 3	UND.	12	TRAMONTINA
03181	03302	CHAVE FENDA PT. CH. 1/8 X 4	UND.	12	TRAMONTINA
03182	03303	CHAVE FENDA PT. CH. 1/8 X 5	UND.	12	TRAMONTINA
03183	03304	CHAVE FENDA PT. CH. 1/8 X 6	UND.	12	TRAMONTINA
03184	03305	CHAVE FENDA PT. CH. 3/16 X 3	UND.	12	TRAMONTINA
03211	03334	CHAVE FENDA PT. CH. 3/16 X 4	UND.	12	TRAMONTINA
03212	03313	CHAVE FENDA PT. CH. 3/16 X 5	UND.	12	TRAMONTINA
03214	03335	CHAVE FENDA PT. CH. 3/16 X 6	UND.	12	TRAMONTINA
03185	03307	CHAVE FENDA PT. CH. 1/4 X 4	UND.	12	TRAMONTINA
03186	03308	CHAVE FENDA PT. CH. 1/4 X 5	UND.	12	TRAMONTINA
03187	03306	CHAVE FENDA PT. CH. 1/4 X 6	UND.	12	TRAMONTINA
03188	03309	CHAVE FENDA PT. CH. 1/4 X 8	UND.	12	TRAMONTINA
03189	03310	CHAVE FENDA PT. CH. 1/4 X 10	UND.	12	TRAMONTINA
03190	03311	CHAVE FENDA PT. CH. 5/16 X 4	UND.	06	TRAMONTINA
03191	03312	CHAVE FENDA PT. CH. 5/16 X 6	UND.	06	TRAMONTINA
03215	03336	CHAVE FENDA PT. CH. 5/16 X 8	UND.	06	TRAMONTINA
03192	03314	CHAVE FENDA PT. CH. 5/16 X 10	UND.	06	TRAMONTINA
03193	03315	CHAVE FENDA PT. CH. 5/16 X 12	UND.	06	TRAMONTINA
03213	03316	CHAVE FENDA PT. CH. 3/8 X 6	UND.	06	TRAMONTINA
03194	03317	CHAVE FENDA PT. CH. 3/8 X 8	UND.	06	TRAMONTINA
03195	03318	CHAVE FENDA PT. CH. 3/8 X 10	UND.	06	TRAMONTINA
03196	03319	CHAVE FENDA PT. CH. 3/8 X 12	UND.	06	TRAMONTINA



Código	Cód. ISN.	Descrição	U.V.	Emb.	Fornecedor
03199	03322	CHAVE FENDA PT. CRU. 1/8 X 3	UND.	12	TRAMONTINA
03200	03323	CHAVE FENDA PT. CRU. 1/8 X 5	UND.	12	TRAMONTINA
03201	03324	CHAVE FENDA PT. CRU. 3/16 X 3	UND.	12	TRAMONTINA
03202	03325	CHAVE FENDA PT. CRU. 3/16 X 4	UND.	12	TRAMONTINA
03203	03326	CHAVE FENDA PT. CRU. 3/16 X 6	UND.	12	TRAMONTINA
03204	03327	CHAVE FENDA PT. CRU. 1/4 X 4	UND.	12	TRAMONTINA
03205	03328	CHAVE FENDA PT. CRU. 1/4 X 6	UND.	12	TRAMONTINA
03206	03329	CHAVE FENDA PT. CRU. 1/4 X 8	UND.	12	TRAMONTINA
03207	03330	CHAVE FENDA PT. CRU. 5/16 X 6	UND.	06	TRAMONTINA
03208	03331	CHAVE FENDA PT. CRU. 3/8 X 8	UND.	06	TRAMONTINA



## FERRAMENTAS

### CHAVES DE FENDA



Código	Cód. ISN.	Descrição	U.V.	Emb.	Fornecedor
03198	03321	CHAVE FENDA TOCO PT. CH 3/16 X 1.1/2	UND.	12	TRAMONTINA
03197	03320	CHAVE FENDA TOCO PT. CH 1/4 X 1.1/2	UND.	12	TRAMONTINA



Código	Cód. ISN.	Descrição	U.V.	Emb.	Fornecedor
03210	03333	CHAVE FENDA TOCO PT. CRU 3/16 X 1.1/2	UND.	12	TRAMONTINA
03209	03332	CHAVE FENDA TOCO PT. CRU 1/4 X 1.1/2	UND.	12	TRAMONTINA

### CHAVE MANDRIL



Código	Cód. ISN.	Descrição	U.V.	Emb.	Fornecedor
00444	00452	CHAVE MANDRIL 13	UND.	01	MAX

### CHAVE TESTE



Código	Cód. ISN.	Descrição	U.V.	Emb.	Fornecedor
00445	00443	CHAVE TESTE	UND.	12	CIA. BRASIL
00446	00454	CHAVE TESTE	UND.	12	TRAMONTINA

### COLHER DE PEDREIRO



Código	Cód. ISN.	Descrição	U.V.	Emb.	Fornecedor
00486	00494	COLHER P/PEDREIRO 6	UND.	12	TRAMONTINA
00487	00495	COLHER P/PEDREIRO 6	UND.	12	PACETTA
00490	00498	COLHER P/PEDREIRO 7	UND.	12	PACETTA
00488	00496	COLHER P/PEDREIRO 7	UND.	12	ATLAS
00489	00497	COLHER P/PEDREIRO 7	UND.	12	TRAMONTINA
00491	00499	COLHER P/PEDREIRO 8	UND.	12	TRAMONTINA
00492	00500	COLHER P/PEDREIRO 8	UND.	12	ATLAS
00493	00501	COLHER P/PEDREIRO 8	UND.	12	PACETTA
00496	00504	COLHER P/PEDREIRO 9	UND.	12	PACETTA
00494	00502	COLHER P/PEDREIRO 9	UND.	12	ATLAS
00495	00503	COLHER P/PEDREIRO 9	UND.	12	TRAMONTINA
00498	00506	COLHER P/PEDREIRO 10	UND.	12	TRAMONTINA
00497	00505	COLHER P/PEDREIRO 10	UND.	12	ATLAS
00499	00507	COLHER P/PEDREIRO 10	UND.	12	PACETTA

### CORTADOR P/ PISO



Código	Cód. ISN.	Descrição	U.V.	Emb.	Fornecedor
00525	00533	CORTADOR DE PISO 50 CM.	UND.	04	THOMPSON
03022	03141	CORTADOR DE PISO 75 CM.	UND.	02	THOMPSON
02525	02619	CORTADOR DE PISO 90 CM.	UND.	01	PREMIUM
03023	03142	CORTADOR DE PISO 1 MT.	UND.	01	PREMIUM

## FERRAMENTAS

### DESEMPENADEIRAS



Código	Cód. ISN.	Descrição	U.V.	Emb.	Fornecedor
00552	00560	DESEMPENADEIRA ACO DENTADA	UND.	12	MOMFORT
00553	00561	DESEMPENADEIRA ACO LISA	UND.	12	MOMFORT



Código	Cód. ISN.	Descrição	U.V.	Emb.	Fornecedor
00554	00562	DESEMPENADEIRA MADEIRA 12 X 20	UND.	06	MOMFORT
00555	00563	DESEMPENADEIRA MADEIRA 14 X 24	UND.	06	MOMFORT
00556	00564	DESEMPENADEIRA MADEIRA 17 X 24	UND.	06	MOMFORT



Código	Cód. ISN.	Descrição	U.V.	Emb.	Fornecedor
00558	00566	DESEMPENADEIRA PLASTICA 15 X 26 CORRUG.	UND.	12	PLASUNI
00557	00565	DESEMPENADEIRA PLASTICA 15 X 26 LISA	UND.	12	PLASUNI

### ELETROSERRA



Código	Cód. ISN.	Descrição	U.V.	Emb.	Fornecedor
03176	03297	ELETROSERRA 1800W	UND.	01	FAMASTIL

### ESCALAS MÉTRICAS



Código	Cód. ISN.	Descrição	U.V.	Emb.	Fornecedor
00665	00675	ESCALA METRICA NATURAL 2MTS.	UND.	06	MOMFORT

### ESMERILHADEIRA



Código	Cód. ISN.	Descrição	U.V.	Emb.	Fornecedor
03178	03299	ESMERILHADEIRA ANGULAR 4.1/2	UND.	02	FAMASTIL

### ESQUADROS



Código	Cód. ISN.	Descrição	U.V.	Emb.	Fornecedor
00715	00725	ESQUADRO CABO PVC 10 25CM	UND.	06	MOMFORT
00716	00726	ESQUADRO CABO PVC 12 30CM	UND.	06	MOMFORT

### ESTILETES



Código	Cód. ISN.	Descrição	U.V.	Emb.	Fornecedor
00719	00729	ESTILETE S51	UND.	06	STARRETT
00720	00730	ESTILETE PROFISSIONAL	UND.	60	CIA. BRASIL



## FERRAMENTAS

### FORMÃOS



Código	Cód. ISN.	Descrição	U.V.	Emb.	Fornecedor
00963	00971	FORMAO 1/2	UND.	06	PACETTA
00966	00974	FORMAO 3/4	UND.	06	PACETTA
00968	00976	FORMAO 3/8	UND.	06	PACETTA
00970	00978	FORMAO 5/8	UND.	06	PACETTA

### FURADEIRAS



Código	Cód. ISN.	Descrição	U.V.	Emb.	Fornecedor
03057	03177	FURADEIRA IMPACTO 3/8 500W	UND.	02	FAMASTIL



Código	Cód. ISN.	Descrição	U.V.	Emb.	Fornecedor
03168	03289	FURADEIRA IMPACTO 1/2 550W	UND.	02	FAMASTIL

### LÂMINA SERRA TICO TICO



Código	Cód. ISN.	Descrição	U.V.	Emb.	Fornecedor
01153	01163	LAMINA SERRA TICO TICO MADEIRA BU38	CRT.	06	STARRETT

### LÂMINA SERRA TICO TICO



Código	Cód. ISN.	Descrição	U.V.	Emb.	Fornecedor
01155	01165	LAMINA SERRA TICO TICO METAL BU 224	CRT.	06	STARRETT

### LÁPIS CARPINTEIRO



Código	Cód. ISN.	Descrição	U.V.	Emb.	Fornecedor
01186	01196	LAPIS PARA CARPINTEIRO	UND.	72	FABER CASTELL

### LAVADORA ALTA PRESSÃO



Código	Cód. ISN.	Descrição	U.V.	Emb.	Fornecedor
03172	03293	LAVADORA ALTA PRESSAO 1400W	UND.	01	FAMASTIL

### LIMAS



Código	Cód. ISN.	Descrição	U.V.	Emb.	Fornecedor
01211	01221	LIMA 4 TRIANGULAR P/SERROTE	UND.	12	STARRETT
01210	01220	LIMA 4.1/2 TRIANGULAR P/SERROTE	UND.	12	STARRETT



Código	Cód. ISN.	Descrição	U.V.	Emb.	Fornecedor
01212	01222	LIMA 8 CHATA P/ENXADA	UND.	6	STARRETT

## FERRAMENTAS

### MANDRIL



Código	Cód. ISN.	Descrição	U.V.	Emb.	Fornecedor
01352	01362	MANDRIL 13MM 1/2	UND.	01	MAX

### MARRETAS E MARTELOS



Código	Cód. ISN.	Descrição	U.V.	Emb.	Fornecedor
01390	01400	MARTELO 20MM	UND.	12	TRAMONTINA
01391	01401	MARTELO 20MM	UND.	06	MOMFORT
01392	01402	MARTELO 23MM	UND.	12	TRAMONTINA
01393	01403	MARTELO 23MM	UND.	06	MOMFORT
01394	01404	MARTELO 25MM	UND.	12	TRAMONTINA
01395	01405	MARTELO 25MM	UND.	06	MOMFORT
01396	01406	MARTELO 27MM	UND.	12	TRAMONTINA
01397	01407	MARTELO 27MM	UND.	06	MOMFORT



Código	Cód. ISN.	Descrição	U.V.	Emb.	Fornecedor
02669	02776	MARTELO BORRACHA 40MM PT.	UND.	06	MOMFORT
01398	01408	MARTELO BORRACHA 50MM PT.	UND.	06	MOMFORT
01399	01409	MARTELO BORRACHA 60MM PT.	UND.	06	MOMFORT
01400	01410	MARTELO BORRACHA 80MM PT.	UND.	06	MOMFORT

### MARRETAS



Código	Cód. ISN.	Descrição	U.V.	Emb.	Fornecedor
02665	02772	MARRETA 0,5 KG	UND.	06	MOMFORT
02666	02773	MARRETA 1,0 KG	UND.	06	MOMFORT
02667	02774	MARRETA 1,5 KG	UND.	06	MOMFORT
02668	02775	MARRETA 2,0 KG	UND.	06	MOMFORT

### NÍVEL



Código	Cód. ISN.	Descrição	U.V.	Emb.	Fornecedor
02670	02777	NIVEL DE MADEIRA 10 25CM	UND.	06	MOMFORT
02671	02778	NIVEL DE MADEIRA 12 30CM	UND.	06	MOMFORT

### PARAFUSADEIRA



Código	Cód. ISN.	Descrição	U.V.	Emb.	Fornecedor
03177	03298	PARAFUSADEIRA A BATERIA 12V	UND.	02	FAMASTIL

### PONTEIRO DE AÇO



Código	Cód. ISN.	Descrição	U.V.	Emb.	Fornecedor
02990	03106	PONTEIRO ACO LISO 10"	UND.	12	SAO ROMAO



Pensou em ferramenta manual,  
pensou MOMFORT.

**FORÇA E QUALIDADE!**



é forte, é

**MOMFORT**



MARRETA

WWW.MOMFORT.COM.BR  
Rua Pref. José Bauer, 1300.  
Jaraguá do Sul/SC - CEP: 89254-235.  
Fone: (47) 3370-2155 / 0800 6452440



**PENEIRA**



Código	Cód. ISN.	Descrição	U.V.	Emb.	Fornecedor
01503	01513	PENEIRA GRANDE 53 X 49	UND.	01	SM
01824	01514	PENEIRA PEQUENA 50 X 35	UND.	01	SM

**PRUMOS**



Código	Cód. ISN.	Descrição	U.V.	Emb.	Fornecedor
03035	03156	PRUMO 400G CENTRO	UND.	06	MOMFORT



Código	Cód. ISN.	Descrição	U.V.	Emb.	Fornecedor
02717	02828	PRUMO 500G.	UND.	06	MOMFORT
01633	01644	PRUMO 700G.	UND.	06	MOMFORT

**REBITADOR**



Código	Cód. ISN.	Descrição	U.V.	Emb.	Fornecedor
01652	01664	REBITADOR 4 PONTAS	UND.	24	MAX



**FERRAMENTAS**

**RODEL**



Código	Cód. ISN.	Descrição	U.V.	Emb.	Fornecedor
01768	01779	RODEL 80MM	UND.	20	THOMPSON

**REGUA P/ PEDREIRO**



Código	Cód. ISN.	Descrição	U.V.	Emb.	Fornecedor
01747	01758	REGUA PEDREIRO BITUBULAR 2MTS.	UND.	05	AMS



Código	Cód. ISN.	Descrição	U.V.	Emb.	Fornecedor
01748	01759	REGUA PEDREIRO REFORCADA 2 MTS.	UND.	05	AMS

**SERRA CIRCULAR**



Código	Cód. ISN.	Descrição	U.V.	Emb.	Fornecedor
03170	03291	SERRA CIRCULAR 1200W	UND.	02	FAMASTIL



## FERRAMENTAS

### SERRA COPO



Código	Cód. ISN.	Descrição	U.V.	Emb.	Fornecedor
01822	01833	SERRA COPO 11 PCS	UND.	40	MAX

### SERRA MARMORE



Código	Cód. ISN.	Descrição	U.V.	Emb.	Fornecedor
03171	03292	SERRA MARMORE 1200W	UND.	02	FAMASTIL

### SERRA TICO TICO



Código	Cód. ISN.	Descrição	U.V.	Emb.	Fornecedor
03169	03290	SERRA TICO TICO 480W	UND.	02	FAMASTIL

### SERROTES



Código	Cód. ISN.	Descrição	U.V.	Emb.	Fornecedor
01825	01836	SERROTE PROFISSIONAL 14	UND.	12	MAX
01826	01837	SERROTE PROFISSIONAL 16	UND.	12	MAX
01827	01838	SERROTE PROFISSIONAL 18	UND.	12	MAX
01829	01840	SERROTE PROFISSIONAL 20	UND.	12	MAX

### TALHADEIRA



Código	Cód. ISN.	Descrição	U.V.	Emb.	Fornecedor
02991	03107	TALHADEIRA ACO CHATO 10"	UND.	12	SAO ROMAO

### TARRAXAS

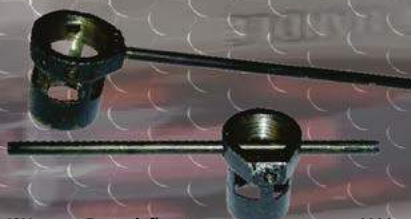

Código	Cód. ISN.	Descrição	U.V.	Emb.	Fornecedor
01916	01927	TARRAXA 1/2	UND.	10	MEIKON
01917	01928	TARRAXA 3/4	UND.	10	MEIKON
01918	01929	TARRAXA 1	UND.	08	MEIKON
01919	01930	TARRAXA 1.1/ 4	UND.	06	MEIKON
02379	02408	TARRAXA 1.1/2	UND.	06	MEIKON
01920	01931	TARRAXA 2	UND.	06	MEIKON

### TORQUES



Código	Cód. ISN.	Descrição	U.V.	Emb.	Fornecedor
02985	03101	TORQUES ARMADOR 10"	UND.	12	SAO ROMAO
03027	03146	TORQUES ARMADOR 12"	UND.	12	SAO ROMAO
02986	03102	TORQUES ARMADOR 14"	UND.	12	SAO ROMAO



Código	Cód. ISN.	Descrição	U.V.	Emb.	Fornecedor
02987	03103	TORQUES AZULEJISTA 6"	UND.	12	SAO ROMAO



Código	Cód. ISN.	Descrição	U.V.	Emb.	Fornecedor
03028	03147	TORQUES CARPINTEIRO 8 "	UND.	12	SAO ROMAO

## FERRAMENTAS

### TRENAS



Código	Cód. ISN.	Descrição	U.V.	Emb.	Fornecedor
02685	02794	TRENA 13 X 10 MTS. FIBRA FECHADA	UND.	12	THOMPSON
02686	02796	TRENA 13 X 20 MTS. FIBRA FECHADA	UND.	12	THOMPSON
02687	02797	TRENA 13 X 30 MTS. FIBRA FECHADA	UND.	12	THOMPSON



Código	Cód. ISN.	Descrição	U.V.	Emb.	Fornecedor
02688	02798	TRENA 13 X 50 MTS. FIBRA ABERTA	UND.	12	THOMPSON



Código	Cód. ISN.	Descrição	U.V.	Emb.	Fornecedor
01385	01362	MÁQUINA P/CHAPISCO	UND.	01	ARTNORDEST

### TRENAS



Código	Cód. ISN.	Descrição	U.V.	Emb.	Fornecedor
02156	02667	TRENA 19 X 5 MTS. EMBORRACHADA C/ IMA	UND.	12	THOMPSON



Código	Cód. ISN.	Descrição	U.V.	Emb.	Fornecedor
02158	02169	TRENA 8 X 26 MTS. AMARELA	UND.	06	STARRETT
02155	02166	TRENA 5 X 16 MTS. AMARELA	UND.	06	STARRETT



Código	Cód. ISN.	Descrição	U.V.	Emb.	Fornecedor
02157	02168	TRENA 25 X 5 MTS. EMBORRACHADA C/ IMA	UND.	02	MAX



# THOMPSON

Excelência em Qualidade



# FIXAÇÃO



DISTRIBUIDORA  
MATERIAL ELÉTRICO | HIDRÁULICO | FERRAGENS EM GERAL





# FIXAÇÃO

## ABRAÇADEIRAS



Código	Cód. ISN.	Descrição	U.V.	Emb.	Fornecedor
00004	00004	ABRACADEIRA NYLON BRANCA 2,5 X 100 C/ 100	PCT.	01	MAX
00005	00005	ABRACADEIRA NYLON BRANCA 2,5 X 160 C/ 100	PCT.	01	MAX
00006	00006	ABRACADEIRA NYLON BRANCA 3,5 X 200 C/ 100	PCT.	01	MAX
00007	00007	ABRACADEIRA NYLON BRANCA 4,8 X 400 C/ 100	PCT.	01	MAX



Código	Cód. ISN.	Descrição	U.V.	Emb.	Fornecedor
03216	03338	ABRACADEIRA RSF 9MM 8-10 5/16 X 3/8 C/ 100	PCT.	01	INCA
03217	03339	ABRACADEIRA RSF 9MM 10-13 3/8 X 1/2 C/100	PCT.	01	INCA
03218	03340	ABRACADEIRA RSF 9MM 13-16 1/2 X 5/8 C/100	PCT.	01	INCA
00001	00001	ABRACADEIRA RSF 9MM 13-19 1/2 X 3/4 C/100	PCT.	01	INCA
03219	03341	ABRACADEIRA RSF 9MM 16-19 5/8 X 3/4 C/100	PCT.	01	INCA
03220	03342	ABRACADEIRA RSF 9MM 19-25 3/4 X 1 C/100	PCT.	01	INCA



Código	Cód. ISN.	Descrição	U.V.	Emb.	Fornecedor
00009	00009	ABRACADEIRA TIPO D C/CUNHA 1/2 C/ 100	PCT.	01	INCA
00010	00010	ABRACADEIRA TIPO D C/CUNHA 3/4 C/ 100	PCT.	01	INCA
00011	00011	ABRACADEIRA TIPO D C/CUNHA 1 C/ 50	PCT.	01	INCA
00012	00012	ABRACADEIRA TIPO D C/CUNHA 1.1/2 C/ 50	PCT.	01	INCA
00013	00013	ABRACADEIRA TIPO D C/CUNHA 1.1/4 C/ 50	PCT.	01	INCA
00014	00014	ABRACADEIRA TIPO D C/CUNHA 2 C/ 25	PCT.	01	INCA

## ABRAÇADEIRAS



Código	Cód. ISN.	Descrição	U.V.	Emb.	Fornecedor
00015	00015	ABRACADEIRA TIPO U 1/2 C/100	PCT.	100	INCA
00016	00016	ABRACADEIRA TIPO U 3/4 C/100	PCT.	100	INCA
00017	00017	ABRACADEIRA TIPO U 1 C/100	PCT.	100	INCA
00019	00019	ABRACADEIRA TIPO U 1.1/2 C/50	PCT.	50	INCA
00018	00018	ABRACADEIRA TIPO U 1.1/4 C/50	PCT.	50	INCA
00020	00020	ABRACADEIRA TIPO U 2 C/50	PCT.	50	INCA
00021	00021	ABRACADEIRA TIPO U 2.1/2 C/50	PCT.	50	INCA
00022	00022	ABRACADEIRA TIPO U 3 C/50	PCT.	50	INCA
00023	00023	ABRACADEIRA TIPO U 3.1/2 C/50	PCT.	50	INCA
00024	00024	ABRACADEIRA TIPO U 4 C/50	PCT.	50	INCA

## BUCHAS NYLON



Código	Cód. ISN.	Descrição	U.V.	Emb.	Fornecedor
00218	00222	BUCHAS FIXAÇÃO N 05 SACO C/ 1000	PCT.	01	PLASUNI
00219	00223	BUCHAS FIXAÇÃO N 06 SACO C/ 1000	PCT.	01	PLASUNI
03517	03658	BUCHAS FIXAÇÃO N 07 SACO C/ 1000	PCT.	01	PLASUNI
00220	00224	BUCHAS FIXAÇÃO N 08 SACO C/ 1000	PCT.	01	PLASUNI
00221	00225	BUCHAS FIXAÇÃO N 09 SACO C/ 500	PCT.	01	PLASUNI
00222	00226	BUCHAS FIXAÇÃO N 10 SACO C/ 250	PCT.	01	PLASUNI



Código	Cód. ISN.	Descrição	U.V.	Emb.	Fornecedor
00212	00216	BUCHAS FIXAÇÃO N 05 SACO C/ 200	PCT.	01	SERVIFIX
00213	00217	BUCHAS FIXAÇÃO N 06 SACO C/ 200	PCT.	01	SERVIFIX
03214	00218	BUCHAS FIXAÇÃO N 07 SACO C/ 200	PCT.	01	SERVIFIX
00215	00219	BUCHAS FIXAÇÃO N 08 SACO C/ 100	PCT.	01	SERVIFIX
00216	00220	BUCHAS FIXAÇÃO N 10 SACO C/ 100	PCT.	01	SERVIFIX
00217	00221	BUCHAS FIXAÇÃO N 12 SACO C/ 50	PCT.	01	SERVIFIX

# FIXAÇÃO

## BUCHAS NYLON



Código	Cód. ISN.	Descrição	U.V.	Emb.	Fornecedor
02944	03059	BUCHA FIXAÇÃO P/GESSO C/ 50	PCT.	01	SERVIFIX

## ESCÁPULA



Código	Cód. ISN.	Descrição	U.V.	Emb.	Fornecedor
00667	00677	ESCAPULA C/BUCHA N 06 C/100 UNDS.	PCT.	01	WS
00668	00678	ESCAPULA C/BUCHA N 08 C/100 UNDS.	PCT.	01	WS
03000	03119	ESCAPULA C/BUCHA N 10 C/100 UNDS.	PCT.	04	WS

## FIXADORES



Código	Cód. ISN.	Descrição	U.V.	Emb.	Fornecedor
02948	03063	FIX. P/CABO COAXIAL 6MM C/100 UNDS.	PCT.	01	GIBA
02949	03064	FIX. P/CABO COAXIAL 8MM C/100 UNDS.	PCT.	01	GIBA
02950	03065	FIX. P/CABO COAXIAL 10MM C/50 UNDS.	PCT.	01	GIBA



Código	Cód. ISN.	Descrição	U.V.	Emb.	Fornecedor
02945	03060	FIXADOR P/FIO 10/12 C/100 UNDS.	PCT.	01	GIBA
02946	03061	FIXADOR P/FIO 14/16 C/100 UNDS.	PCT.	01	GIBA
02947	03062	FIXADOR P/FIO 18/20 C/100 UNDS.	PCT.	01	GIBA

## GANCHO



Código	Cód. ISN.	Descrição	U.V.	Emb.	Fornecedor
00982	00990	GANCHO C/BUCHA N 06 C/100 UNDS.	PCT.	01	WS
00983	00991	GANCHO C/BUCHA N 08 C/100 UNDS.	PCT.	01	WS
03001	03120	GANCHO C/BUCHA N 10 C/100 UNDS.	PCT.	01	WS

## GRAMPO P/ CERCA



Código	Cód. ISN.	Descrição	U.V.	Emb.	Fornecedor
00994	01002	GRAMPO PARA CERCA 7/8 X 12	KG.	20	BELGO

## GRAMPO PEGA LADRÃO



Código	Cód. ISN.	Descrição	U.V.	Emb.	Fornecedor
00995	01003	GRAMPO PEGA LADRÃO 25 KG.	CXA.	01	ARTE NORDEST

## PARAFUSOS



Código	Cód. ISN.	Descrição	U.V.	Emb.	Fornecedor
03264	03389	PARAFUSOS CHIP-FIX 3,5 X 12 MDF	CT.	05	NEW FIX
03265	03390	PARAFUSOS CHIP-FIX 4,0 X 30 MDF	CT.	05	NEW FIX
03266	03391	PARAFUSOS CHIP-FIX 4,0 X 35 MDF	CT.	05	NEW FIX
03267	03392	PARAFUSOS CHIP-FIX 4,0 X 45 MDF	CT.	05	NEW FIX



# FIXAÇÃO

## PARAFUSOS



Código	Cód. ISN.	Descrição	U.V.	Emb.	Fornecedor
01493	01503	PARAF. FIXACAO LOUCA LATAO N 08	PAR	01	JED METAIS
01495	01505	PARAF. FIXACAO LOUCA LATAO N 10	PAR.	01	JED METAIS
01494	01504	PARAF. FIXACAO LOUCA LATAO N 08	UND.	50	TOR ALF
01497	01507	PARAF. FIXACAO LOUCA LATAO N 10	UND.	50	TOR ALF
01491	01501	PARAF. FIXACAO LOUCA LATONADO N 08	UND.	100	TOR ALF
01492	01502	PARAF. FIXACAO LOUCA LATONADO N 10	UND.	50	TOR ALF



Código	Cód.ISN.	Descrição	U.V.	Emb.	Fornecedor
01476	01486	PARAF. MADE-FIX 2,50 X 12 FENDA TARJETA	CT.	05	NEW FIX
01478	01488	PARAF. MADE-FIX 3,20 X 16 FENDA FERROLHO	CT.	05	NEW FIX
01477	01487	PARAF. MADE-FIX 3,20 X 22 FENDA	CT.	05	NEW FIX
03279	03404	PARAF. MADE-FIX 3,20 X 30 FENDA	CT.	05	NEW FIX
03280	03405	PARAF. MADE-FIX 3,50 X 25 FENDA	CT.	05	NEW FIX
03281	03406	PARAF. MADE-FIX 3,50 X 40 FENDA	CT.	05	NEW FIX
01480	01490	PARAF. MADE-FIX 3,80 X 22 FENDA DOBRADICA	CT.	05	NEW FIX
03282	03407	PARAF. MADE-FIX 3,80 X 30 FENDA DOBRADICA	CT.	05	NEW FIX
01481	01491	PARAF. MADE-FIX 3,80 X 40 FENDA B. 06	CT.	05	NEW FIX
01483	01493	PARAF. MADE-FIX 4,20 X 22 FENDA DOBRADICA	CT.	05	NEW FIX
01482	01492	PARAF. MADE-FIX 4,20 X 22 FENDA DOBRADICA PT	CT.	05	NEW FIX
03283	03408	PARAF. MADE-FIX 4,20 X 30 FENDA	CT.	05	NEW FIX
03284	03409	PARAF. MADE-FIX 4,80 X 30 FENDA	CT.	05	NEW FIX
01484	01494	PARAF. MADE-FIX 4,80 X 40 FENDA B. 07	CT.	02	NEW FIX
01485	01495	PARAF. MADE-FIX 4,80 X 50 FENDA B. 08	CT.	02	NEW FIX
01486	01496	PARAF. MADE-FIX 4,80 X 65 FENDA FORRAMENTA	CT.	02	NEW FIX
03285	03410	PARAF. MADE-FIX 4,80 X 75 FENDA	CT.	01	NEW FIX
03286	03411	PARAF. MADE-FIX 5,50 X 50 FENDA	CT.	02	NEW FIX
01487	01497	PARAF. MADE-FIX 5,50 X 65 FENDA FORRAMENTA	CT.	02	NEW FIX
03289	03412	PARAF. MADE-FIX 5,50 X 75 FENDA FORRAMENTA	CT.	01	NEW FIX
03484	03619	PARAF. MADE-FIX 6,10 X 45 FENDA	CT.	02	NEW FIX
03287	03413	PARAF. MADE-FIX 6,10 X 50 FENDA	CT.	02	NEW FIX
01488	01498	PARAF. MADE-FIX 6,10 X 65 FENDA	CT.	01	NEW FIX
01489	01499	PARAF. MADE-FIX 6,10 X 75 FENDA	CT.	01	NEW FIX
01490	01500	PARAF. MADE-FIX 6,10 X 90 FENDA	CT.	01	NEW FIX
03288	03414	PARAF. MADE-FIX 6,10 X 100 FENDA	CT.	01	NEW FIX

## PARAFUSOS



Código	Cód. ISN.	Descrição	U.V.	Emb.	Fornecedor
03270	03395	PARAF. SEXT-FIX R. INTEIRA 1/4 X 2. 1/2	CT.	02	NEW FIX
03269	03394	PARAF. SEXT-FIX R. INTEIRA 1/4 X 3/4	CT.	05	NEW FIX
03268	03393	PARAF. SEXT-FIX R. INTEIRA 3/16 X 1	CT.	05	NEW FIX
03274	03399	PARAF. SEXT-FIX R. INTEIRA 3/8 X 1	CT.	02	NEW FIX
03275	03400	PARAF. SEXT-FIX R. INTEIRA 3/8 X 2	CT.	02	NEW FIX
03271	03396	PARAF. SEXT-FIX R. INTEIRA 5/16 X 1	CT.	02	NEW FIX
03272	03397	PARAF. SEXT-FIX R. INTEIRA 5/16 X 1.1/2	CT.	02	NEW FIX
03273	03398	PARAF. SEXT-FIX R. INTEIRA 5/16 X 2	CT.	02	NEW FIX

## PITÃO



Código	Cód. isn.	Descrição	U.V.	Emb.	Fornecedor
01562	01572	PITAO C/BUCHA N 06 C/100 UNDS.	PCT.	01	WS
01563	01573	PITAO C/BUCHA N 08 C/100 UNDS.	PCT.	01	WS
02999	03118	PITAO C/BUCHA N 10 C/100 UNDS.	PCT.	01	WS

## PORCAS



Código	Cód. isn.	Descrição	U.V.	Emb.	Fornecedor
03276	03401	PORCA SEXTAVADA 3/16	CT.	20	NEW FIX
03278	03403	PORCA SEXTAVADA 3/8 X 9/16	CT.	05	NEW FIX
03277	03402	PORCA SEXTAVADA 3/16 X 1/2	CT.	05	NEW FIX

## PREGOS



Código	Código ISN.	Descrição	U.V.	Emb.	Fornecedor
03036	03157	PREGO 1 X 16 S/ CABECA	PCT.	20	BELGO
03038	03158	PREGO 2 X 14 S/ CABECA	PCT.	20	BELGO

# FIXAÇÃO

## PREGOS



Código	Código ISN.	Descrição	U.V.	Emb.	Fornecedor
02590	02690	PREGO TELHEIRO 18 X 27 C/ARRUELA	PCT.	10	BELGO

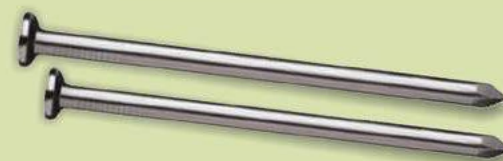

03039	03159	PREGO 2 X 10	PCT.	20	BELGO
01630	01641	PREGO 3 X 8 CAIBRAL	PCT.	20	BELGO
01628	01639	PREGO 1.1/4 X 14	PCT.	20	BELGO
01629	01640	PREGO 2.1/2 X 10	PCT.	20	BELGO
03034	03155	PREGO 2.1/2 X 12	PCT.	20	BELGO
03040	03160	PREGO 3/4 X 17	PCT.	20	BELGO

## REBITES



Código	Cód. ISN.	Descrição	U.V.	Emb.	Fornecedor
01653	01665	REBITE N 308 ALUMÍNIO	ML.	01	NEW FIX
01654	01666	REBITE N 310 ALUMÍNIO	ML.	01	NEW FIX
01655	01667	REBITE N 312 ALUMÍNIO	ML.	01	NEW FIX
01656	01668	REBITE N 316 ALUMÍNIO	ML.	01	NEW FIX
01657	01669	REBITE N 410 ALUMÍNIO	ML.	01	NEW FIX
01658	01670	REBITE N 412 ALUMÍNIO	ML.	01	NEW FIX
01659	01671	REBITE N 416 ALUMÍNIO	ML.	01	NEW FIX
03016	03135	REBITE N 425 ALUMÍNIO	ML.	01	NEW FIX
01660	01672	REBITE N 510 ALUMÍNIO	ML.	01	NEW FIX
01661	01673	REBITE N 525 ALUMÍNIO	ML.	01	NEW FIX

**INCA**

abraçadeira para antena, abraçadeira reforçada p/ mangote, emenda polietileno, emenda zamac, Fecho chato, abraçadeira rosca sem fim, abraçadeira tipo D com cunha, união p/ torneira bico plástico, união p/ torneira zamac, arruela para eletroduto, abraçadeira tipo u, abraçadeira Hidráulica, bucha para eletroduto, box curvo, box reto, abraçadeira rosca sem fim "M", cabide Duplo.

ISO 9001  
ISO 14001  
BUREAU VERITAS  
Certification

INCA  
60  
ANOS



# NEW-FIX



PARAFUSO AUTO-FIX  
PANELA FENDA SIMPLES



PARAFUSO MADE-FIX  
CHATA FENDA SIMPLES



PARAFUSO CHIP-FIX  
CHATA PHILIPS



PARAFUSO MAQ-FIX  
REDONDA FENDA SIMPLES



PARAFUSO AUTO-FIX  
CHATA FENDA SIMPLES



PARAFUSO BROCANTE  
SEXTAVADO COM ARRUELA



PARAFUSO SEXTAVADO  
ROSCA INTEIRA - ZINCADO



PARAFUSO SEXTAVADO  
ROSCA SOBERBA - ZINCADO



PARAFUSO BROCANTE  
FLANGEADO



PARAFUSO DRY-WALL  
PONTA AGULHA FLANGEADO



PARAFUSO DRY-WALL  
PONTA AGULHA TROMBETA

ARRUELAS - BARRAS ROSCADAS - PORCA SEXTAVADA - CHUMBADORES,  
REBITE ROSCA INTERNA - REBITADORES - REBITE MACIÇO,  
E CAMA.



REBITES DE REPUXO  
- ALUMÍNIO

CAIXAS COM 1000 PEÇAS  
CAIXAS COM 200 PEÇAS

CONHEÇA TODA NOSSA LINHA ATRAVÉS DO SITE:

[www.newfix.com.br](http://www.newfix.com.br)

# IMPERMEABILIZANTES

# RAMACON

DISTRIBUIDORA  
MATERIAL ELÉTRICO | HIDRÁULICO | FERRAGENS EM GERAL



# SUA CASA PROTEGIDA POR COMPLETO.



**VEDACIT**<sup>®</sup>  
impermeabilizantes

**RAMACON**

DISTRIBUIDORA  
MATERIAL ELÉTRICO | HIDRÁULICO | FERRAGENS EM GERAL

## IMPERMEABILIZANTES

### BIANCO



Código	Cód. ISN	Descrição	U.V.	Emb.	Fornecedor
02723	02836	BIANCO 3,6 KG	GL.	04	VEDACIT
02722	02835	BIANCO 18 KG	UND.	01	VEDACIT

### FRIO ASFALTO



Código	Cód. ISN	Descrição	U.V.	Emb.	Fornecedor
00974	00982	FRIO ASFALTO 3,9KG	GL.	04	VEDACIT
00973	00981	FRIO ASFALTO 20KG	BD.	01	VEDACIT

### DESMOL



Código	Cód. ISN	Descrição	U.V.	Emb.	Fornecedor
00561	00569	DESMOL CD 18LTS.	UND.	01	VEDACIT

### IGOL



Código	Cód. ISN	Descrição	U.V.	Emb.	Fornecedor
03295	03420	IGOL ECOASFALTO 18 LTS.	UND.	01	SIKA

### MANTA ASFALTICA



Código	Cód. ISN	Descrição	U.V.	Emb.	Fornecedor
01383	01393	MANTA ASF. POLIETILENO 3MM 10M X 1	RL.	1	VEDACIT
01384	01394	MANTA ASF. POLIETILENO 4MM 10M X 1	RL.	1	BETUMAT

### FITA ALUMÍNIO



Código	Cód. ISN	Descrição	U.V.	Emb.	Fornecedor
03518	03660	FITA AUTO ADESIVA ALUMÍNIO 3 MM 10CM X 10M	UND.	01	VEDACIT
03529	03671	FITA AUTO ADESIVA ALUMÍNIO 4 MM 10CM X 10M	UND.	01	VEDACIT

### PICHE



Código	Cód. ISN	Descrição	U.V.	Emb.	Fornecedor
01539	01549	PICHE EXTRA 900 ML.	UND.	06	VEDACIT
01540	01550	PICHE LIQUIDO 900 ML.	UND.	12	RENNA
03240	03362	PICHE LIQUIDO 3,6 LTS.	UND.	04	RENNA



**IMPERMEABILIZANTES**

**SIKA**



Código	Cód. ISN	Descrição	U.V.	Emb.	Fornecedor
01844	01855	SIKA 1 LT.	UND.	12	SIKA
01845	01856	SIKA 2 LT.	UND.	12	SIKA

**SIKADUR**



Código	Cód. ISN	Descrição	U.V.	Emb.	Fornecedor
03292	03417	SIKADUR 32 1KG.	UND.	06	SIKA

**SIKA TOP**



Código	Cód. ISN	Descrição	U.V.	Emb.	Fornecedor
03293	03418	SIKA TOP 100 4 KG.	UND.	04	SIKA
03294	03419	SIKA TOP 100 18 KG.	UND.	01	SIKA

**SIKA TOP 107**



Código	Cód. ISN	Descrição	U.V.	Emb.	Fornecedor
01846	01857	SIKA TOP 107 GL.	UND.	04	SIKA

**VEDACIT**



Código	Cód. ISN	Descrição	U.V.	Emb.	Fornecedor
02269	02280	VEDACIT 1 KG.	UND.	12	VEDACIT
02270	02281	VEDACIT 3,6 KG.	GL.	04	VEDACIT
02466	02524	VEDACIT 18 LTS.	UND.	01	VEDACIT

**VEDAJÁ**



Código	Cód. ISN	Descrição	U.V.	Emb.	Fornecedor
02271	02282	VEDAJÁ 3,6 LTS.	GL.	04	VEDACIT

**IMPERMEABILIZANTES**

**VEDAPREN**



Código	Cód. ISN	Descrição	U.V.	Emb.	Fornecedor
02274	02285	VEDAPREN PAREDE BR. 18 LTS.	UND.	01	VEDACIT

**VEDAPREN**



Código	Cód. ISN	Descrição	U.V.	Emb.	Fornecedor
02721	02834	VEDAPREN PRETO 3,6 KG.	GL.	04	VEDACIT
02720	02831	VEDAPREN PRETO 18 KG.	UND.	01	VEDACIT





Com Sika, o fantasma da umidade fica bem longe de qualquer obra.



O grupo Sika, líder mundial em produtos químicos para a construção, realiza investimentos constantes para criação de soluções inovadoras e confiáveis. O grupo mantém 7 centros de pesquisas no mundo, voltados para contribuir para a evolução dos processos construtivos, atendendo as mais diversas necessidades dos clientes.



**Tecnologia e soluções completas em impermeabilização, para deixar todos satisfeitos e o fantasma da umidade do lado de fora, é com Sika.**



CONSTRUINDO CONFIANÇA



## Especificações Técnicas Impermeabilizantes

### BIANCO

É uma resina sintética, de alto desempenho, que proporciona excelente aderência das argamassas aos mais diversos substratos. Confere maior plasticidade e, assim, maior resistência ao desgaste e aos choques, aumenta a impermeabilidade e evita a retração das argamassas. Pode ser usado em áreas externas e internas ou sujeitas à umidade.

**Aparência:** Líquido branco

**Validade:** 12 meses

**Campo para Aplicação:**

- Chapisco em EPS (Isopor(r)).
- Chapisco projetado.
- Reparo de pouca espessura em concreto e alvenaria.
- Ponte de aderência para argamassa de contrapiso; rejuntamento
- Fixador de caiação.
- Assentamento de azulejo, cerâmica e pedra.
- Plastificante e retardador para gesso.

**Preparo do substrato:**

As superfícies (limpas, porosas, isentas de pó ou oleosidade) devem ser umedecidas antes da aplicação.

**Preparo do produto:**

Misturar antes de usar. Adicionar BIANCO à água de amassamento na proporção indicada para cada tipo de aplicação.

**Aplicação:**

Todos os revestimentos de maior espessura são precedidos da aplicação do composto adesivo. As regularizações, os reparos e as colagens de azulejos com espessuras inferiores a 0,5 cm não necessitam desse preparo.

**Chapisco e ponte de aderência**

Não é recomendado o uso de cimento de pega lenta (CP III e IV). Traço indicado: 1 parte cimento Portland: 3 partes areia média (1:3). Amolentar com solução BIANCO: água (1:2). Como chapisco nas paredes, aplicar com colher de pedreiro ou com equipamento de projeção. O chapisco pode ser feito também na forma de pintura (BIANCO ROLADO), utilizando-se rolo para textura intensa e, preferencialmente, areia grossa. Como ponte de aderência, aplicar o composto adesivo nos pisos com vassourão e simultaneamente a argamassa de regularização.

**Reparos/Assentamentos/Revestimentos**

Reparos são feitos com espessura máxima de 0,5 cm, sem aplicação do composto adesivo. A aplicação é feita com colher de pedreiro e o acabamento com desempenadeira de feltro. Pode-se misturar cimento comum ou cimento branco para obter várias tonalidades. Traço indicado: 1 parte cimento Portland: 3 partes areia média seca e peneirada (1:3). Amolentar com solução BIANCO: água (1:2).

**Rejuntamento**

BIANCO pode ser utilizado em rejuntas fornecido pronto para uso, entretanto, por ser um adesivo, a limpeza do rejunte deve ser o quanto antes entre 15 a 30 minutos, após o serviço. Deve-se utilizar a solução BIANCO: água (1:2) para amolentar o rejunte.

**Estucagem**

pode ser utilizado para executar estucagem em estruturas de concreto, podendo-se misturar cimento comum com cimento branco para obter várias tonalidades de acabamento. Deve-se utilizar a solução BIANCO: água (1:2) para amolentar a calda.

**Pinturas**

A pintura com BIANCO é mais impermeável e durável. É ideal para caiações, pinturas com cimento branco ou cimento comum e com tinta mineral CIMENTOL. Deve-se utilizar a solução BIANCO: água (1:3) para amolentar.

**Plastificante e retardador para gesso**

BIANCO pode ser utilizado como plastificante e retardador para revestimento de gesso. Deve-se utilizar a solução BIANCO: água (1:2) para amolentar o revestimento de gesso.

**Consumo aproximado**

- Composto adesivo para chapisco e ponte de aderência = 300 g/m<sup>2</sup>
- Composto adesivo para chapisco rolado = 200 g/m<sup>2</sup>
- Reparos, assentamentos e revestimentos = 400 g/m<sup>2</sup>/cm
- Rejuntamento, estucagem, pintura e plastificante para gesso = 300 g/m<sup>2</sup>

**Rendimentos**

**Galão de 3,6 kg**

- composto adesivo para chapisco, ponte de aderência, rejuntamento, estucagem, pintura e plastificante para gesso: 12 m<sup>2</sup>
- composto adesivo para chapisco rolado: 18 m<sup>2</sup>
- reparo, assentamento e revestimento: 9 m<sup>2</sup>/cm

**Balde de 18 kg**

- composto adesivo para chapisco, ponte de aderência, rejuntamento, estucagem, pintura e plastificante para gesso: 60 m<sup>2</sup>
- composto adesivo para chapisco rolado: 90 m<sup>2</sup>
- reparo, assentamento e revestimento: 45 m<sup>2</sup>/cm

### DESMOL CD

Forma uma fina camada entre o concreto e as fôrmas, impedindo a aderência entre ambos e possibilitando grande reaproveitamento das fôrmas. Facilita a limpeza e remoção sem danificar ou manchar as superfícies e arestas do concreto. É especialmente indicado para concreto a ser revestido. Pode ser utilizado em fôrmas de madeira e compensados comuns ou resinados. Não mancha o concreto, não é inflamável nem agressivo à pele.

**Aparência:** Líquido de cor bege



**Validade:** 24 meses

**Campos de Aplicação:**

-Fôrmas de madeira em geral, para concretos que serão revestidos.

**Preparo do substrato**

A superfície deve estar limpa e seca.

**Preparo do produto**

Misturar bem antes de usar.

**Aplicação**

DESMOL CD deve ser diluído em água, na proporção 1:5 a 1:10, de acordo com o tipo e estado das fôrmas. Misturar lentamente até a obtenção de um líquido homogêneo. Uma vez preparado, pode ser usado por 7 dias.

Aplicar o DESMOL CD diluído uniformemente sobre as fôrmas com trincha ou rolo de lã de carneiro. Limpar e aplicar DESMOL CD nas fôrmas antes de cada reaproveitamento. Aguardar no mínimo 1 hora antes de concretar.

**Consumo aproximado**

Fôrma plastificada: diluição 1:5 - 228 m<sup>2</sup> / Litro

diluição 1:10 - 290 m<sup>2</sup> / Litro

Fôrma resinada: diluição 1:5 - 55 m<sup>2</sup> /Litro

diluição 1:10 - 113 m<sup>2</sup> /Litro

**Embalagens e Rendimentos:**

Balde de 18 litros

- fôrma resinada: diluição 1:5 - 990 m<sup>2</sup> / diluição 1:10- 2030 m<sup>2</sup>

- fôrma plastificada: diluição 1:5 - 4100 m<sup>2</sup> / diluição 1:10 - 5220 m<sup>2</sup>

## FITA AUTOADESIVA ALUMINIO

É uma membrana asfáltica impermeável, produzida à base de asfaltos modificados, que apresenta excelente aderência a vários substratos. Possui estruturante central em Polietileno que confere maior resistência e flexibilidade. A cobertura superficial de alumínio NO CRACK atua como uma barreira refletora dos raios solares e apresenta alta durabilidade, mesmo em severas condições de utilização. De fácil aplicação, é uma maneira prática, rápida e eficaz de vedar imediatamente goteiras e infiltrações.

**Validade:** 24 meses

**Campos de Aplicação:**

-Vedação imediata de:

-telhas metálicas, fibrocimento e concreto;

-rufos, calhas, parafusos de fixação de telhas;

-dutos de ventilação e ar-condicionado;

-reparos em carrocerias de caminhões-baú e furgões.

**Preparo do substrato**

As superfícies devem estar perfeitamente limpas, secas e isentas de pó.

Obs.: Superfícies porosas devem ser previamente imprimadas com uma a duas demãos de PRIMER ECO VEDACIT ou PRIMER MANTA VEDACIT, aguardando a secagem por um período de 4 a 6 horas (25 °C) para a colagem da fita.

**Aplicação**

Cortar a FITA MULTIUSO AUTOADESIVA VEDACIT, na medida desejada, retirar a película de proteção e aplicá-la sobre o local, pressionando-a, com firmeza, principalmente nas bordas ou extremidades.

## FRIO ASFALTO

Forma sobre as superfícies uma camada plástica, impermeável e de grande resistência química.

**Aparência:** Cor preta

**Validade:** 24 meses

**Campos de Aplicação:**

-Impermeabilização de pequenas áreas de, no máximo, 30 m<sup>2</sup>, como:

coberturas; terraços; banheiro; jardineiras; calhas; colagem de placas leves termoacústicas de EPS.

**Preparo do substrato**

O concreto deve estar limpo, seco, sem impregnação de produtos que prejudiquem a aderência, como graxa, agentes de cura química, óleo, tintas, entre outros.

A superfície a ser impermeabilizada deve estar regularizada, com caimento mínimo de 1% em direção aos ralos ou condutores de água. Cantos vivos e arestas deverão ser arredondados.

Para garantir uma perfeita aderência entre o concreto e a argamassa de regularização para execução do caimento, utilize BIANCO. Examinar, antes, se na regularização há trincas que venham a exigir um reforço local na impermeabilização.

**Aplicação**

FRIOASFALTO pode ser aplicado com broxa, escovão de pelo macio ou rodo, em 3 camadas, respeitando o consumo por m<sup>2</sup>, com intervalo de secagem de 6 horas entre cada demão, na temperatura de 25 °C. Apenas na primeira camada FRIOASFALTO deve ser diluído em, no máximo, 20% de água como primer e aguardar a secagem do produto. Nas demais demãos, aplicar de forma pura, respeitando o intervalo de secagem. Nos rodapés, a impermeabilização deve subir 20 cm no mínimo e ter encaixe para embutir o FRIOASFALTO. Áreas sujeitas à movimentação, tais como lajes pré-moldadas, juntas, trinças, ralos, cantos e tubos emergentes, devem receber um reforço entre a primeira e a segunda camada, utilizando-se tela de Poliéster VEDATEX.

Para o uso em colagens de placas termoacústicas de EPS, utilizar o FRIOASFALTO puro e aplicá-lo com desempenadeira dentada diretamente sobre a superfície que receberá a placa. Imediatamente após a aplicação do FRIOASFALTO, pressionar as placas termoacústicas sobre o produto. Caso venha a ficar em contato com o alumínio, aguardar a perfeita secagem para destinar as superfícies tratadas a seus fins.

A limpeza das ferramentas pode ser feita com Aguarrás.

**Proteção**

A impermeabilização deve ser protegida dos raios solares, bem como do tráfego de pessoas e de veículos. Aguardar 7 dias depois da última demão de FRIOASFALTO e comprovar a estanqueidade do sistema. Para isso, vedar os ralos e deixar uma lâmina de água com cerca de 5 cm de altura por, no mínimo, 72 horas. Após o teste, aplicar um composto adesivo (cimento, areia, água e BIANCO) antes de executar a proteção mecânica. No rodapé, sobre a impermeabilização, fixar tela metálica ou similar, avançando 20 cm no piso. Colocar argamassa com espessura de 2 cm e juntas de dilatação espaçadas convenientemente. Sobre a tela metálica, fazer um chapisco (cimento e areia grossa traço 1:3), amolentando com solução BIANCO:água (1:2) e posteriormente fazer o revestimento com argamassa (cimento e areia média traço 1:3).

**Consumo aproximado**

2 kg/m<sup>2</sup> (em 3 demãos)

**Rendimento**

Galão de 3,9 kg - 2 m<sup>2</sup> (em 3 demãos)

Balde de 20 kg - 10 m<sup>2</sup> (em 3 demãos)

## IGOL ECOASFALTO

É uma tinta a base de asfalto dispersa em água, monocomponente, que apresenta a vantagem de poder ser aplicado em superfícies úmidas e secas, de fácil aplicação e alto rendimento.

**Usos:**

Igol® ECO Asfalto é indicado para:

-Impermeabilização de materiais cimentícios como concreto; fibrocimento; argamassas; rebocos e emboços, entre outros.

-Impermeabilizações de fundações;

-Baldrames e alicerces;

-Impermeabilizações de muros de arrimo;

-Para impermeabilização de pisos em contato com o solo e materiais cimentícios enterrados;

-Como primer nas impermeabilizações com manta asfáltica e antes de aplicar Igoflex® Preto.

**Características /Vantagens:**

Igol® ECO Asfalto é um produto ambientalmente correto pois é isento de solvente se não polui a atmosfera. O produto apresenta as seguintes vantagens:

-Após a evaporação da água, forma uma película estável e impermeável;

-Boa aderência a substratos cimentícios;

-Isento de solventes e odores agressivos;

-Fácil de aplicar;

-Pode ser aplicado em substratos úmidos ou secos

**Aspecto / Cor:** Líquido Preto

**Embalagem:** Balde com 18 litros

**Condições de Estocagem / Validade:**

12 meses a partir da data de fabricação, estocado apropriadamente, nas embalagens originais e intactas, em temperaturas entre +5°C e +35°C.

Protegido da luz direta do sol e do gelo.

**Consumo:** Aproximadamente 300 a 500 ml/m<sup>2</sup> para duas demãos, dependendo das condições da superfície.

**Qualidade do Substrato:** A superfície a ser impermeabilizada deverá estar áspera e desempenada, limpa e isenta de partícula soltas, ponta de ferro, pinturas, óleo e nata de cimento, para garantir boa aderência do produto. Trincas e fissuras devem ser tratadas antes da impermeabilização da superfície.

**Método de aplicação /ferramentas:**

-Aplique o Igol® ECO Asfalto com broxa, trincha ou pincel em uma ou duas demãos.

-Após a secagem da primeira demão aplique uma segunda demão;

-O tempo aproximado de secagem ao toque é de 15 minutos.

-Utilize luvas e roupas de proteção.

**Limpeza das ferramentas:**

Limpar as ferramentas com solvente do tipo querosene imediatamente após a aplicação.

**Notas da aplicação /Limitações:**

O Igol® ECO Asfalto não deve ser utilizado em caixas d'água, reservatórios e superfícies metálicas.

Proteja o Igol® ECO Asfalto da ação direta do sol;

Igol® ECO Asfalto não tem resistência ao tráfego ou a abrasão realize uma proteção mecânica caso o produto seja exposto a estas ações.

## MANTA ASFÁLTICA VEDACIT POLIETILENO

É elaborada à base de asfaltos modificados armados com estruturante de Polietileno e de alta densidade (PEAD).

**Aparência:** Cor preta

**Validade:** 36 meses

**Campos de Aplicação:**

-lajes transitáveis planas ou inclinadas em geral, com proteção mecânica sobre a manta;

-pisos de cozinhas, banheiros, áreas de serviço, porões, terraços e sacadas.

Obs.: Para áreas de até 50 m<sup>2</sup>, recomenda-se usar a espessura de 3 mm; para áreas de até 100 m<sup>2</sup>, a espessura de 4 mm.

**Preparo do substrato**

O concreto deve estar limpo, seco, sem impregnação de produtos que prejudiquem a aderência, como desmoldantes, graxa, agentes de cura química, óleo, tintas, entre outros. Aplicar, sobre o concreto, uma argamassa de regularização de cimento e areia (1:4 em volume) para garantir à superfície a ser impermeabilizada, um acabamento desempenado e com caimento para os coletores de água de no mínimo 1%. Arredondar os



cantos e as arestas com raio mínimo de 8 cm. Para aumentar a aderência entre o concreto e a argamassa de regularização, utilizar composto adesivo com BIANCO.

Deixar previsto um encaixe nos rodapés com no mínimo 30 cm de altura e 2 cm de profundidade para embutir a impermeabilização no revestimento.

Examinar, antes, se na regularização há trincas que venham a exigir um reforço local na impermeabilização.

Conferir se todos os ralos, coletores de água e tubulações passantes estão colocados na posição correta e devidamente chumbados.

Aguardar a secagem da argamassa de regularização, em torno de 7 dias antes de aplicar a impermeabilização.

Verificar antes da aplicação se a superfície não apresenta saliências, bordas ou fissuras que possam danificar a Manta Asfáltica

Aplicar em toda área a ser impermeabilizada uma demão de PRIMER ECO VEDACIT ou PRIMER MANTA VEDACIT e aguardar a secagem do produto.

#### **Aplicação**

A aplicação da manta deve começar pelos arremates (ralos e tubulações passantes) e seguir pela parte mais baixa da superfície para que as emendas dela obedeçam ao sentido do escoamento da água.

Para arrematar ralo e tubulação passante, deve-se recortar um retângulo de MANTA ASFÁLTICA VEDACIT POLIETILENO na medida de 35 x 20 cm e enrolá-lo em forma de cilindro. Com o calor do maçarico, colar 10 cm da manta na parte interna do ralo (dentro do cano), deixando cerca de 10 cm de manta para fora. Com um estilete, cortar em tiras a MANTA ASFÁLTICA VEDACIT POLIETILENO que ficou acima do nível do piso e aderir ao maçarico, na superfície imprimada. Sobrepor um pedaço de Manta Asfáltica na medida de 35 x 35 cm em todo o diâmetro do ralo a ser trabalhado e cortá-lo em forma de pizza. Aderir as pontas da MANTA ASFÁLTICA VEDACIT POLIETILENO à parte interna do tubo previamente revestido, fazendo o biselamento. A grelha deve ser fixada sempre na proteção mecânica (contrapiso)

Já para uma tubulação passante, recortar um retângulo de MANTA ASFÁLTICA VEDACIT POLIETILENO na medida de 35x40 cm, enrolá-lo em forma de cilindro e, com um estilete, cortar em tiras até a metade da MANTA ASFÁLTICA VEDACIT POLIETILENO. Aderir com o maçarico na superfície imprimada do piso e da tubulação

Estender os rolos de MANTA ASFÁLTICA VEDACIT POLIETILENO sobre a superfície a tratar no sentido oposto ao fluxo da água, a partir do ralo. Colocar as mantas, sobrepondo-as uma a outra e obedecendo à faixa de emenda de no mínimo 10 cm

Aproximar a chama do maçarico da parte que ficará aderida à superfície, aquecendo o suficiente para que este derreta o filme plástico e o asfalto fique levemente exposto (tomando cuidado para não exceder). Simultaneamente, aplicar a manta no substrato imprimado e pressionar no sentido do centro às bordas para evitar que a formação de bolhas de ar.

Fazer o biselamento pressionando a ponta da colher de pedreiro aquecida sobre as emendas, para garantir uma perfeita vedação

Soldar a Manta Asfáltica contra o rodapé, previamente preparado, com 40 cm de altura e 2 cm de profundidade, bem regularizado, subindo aproximadamente 30 cm. Ele deve ter encaixe para embutir a Manta Asfáltica.

Depois de executada a impermeabilização, deve-se comprovar a estanqueidade do sistema. Para isso, vedar os ralos e deixar uma lâmina de água com cerca de 5 cm de altura por, no mínimo, 72 horas.

#### **Proteção**

Após o teste de estanqueidade, fazer a proteção mecânica (contrapiso): no rodapé, sobre a Manta Asfáltica, fixar tela metálica ou similar, avançando 20 cm no piso. Colocar uma camada separadora (papel Kraft, feltro asfáltico, etc.) e sobre ela aplicar argamassa (cimento e areia traço 1:3) com espessura mínima de 2 cm, bem como juntas de dilatação espaçadas convenientemente. No rodapé, sobre a tela metálica, PVC ou similar, fazer um chapisco (cimento e areia média/grossa no traço 1:3), amolentando com a solução BIANCO:água 1:2, e após a secagem do chapisco fazer o revestimento com argamassa mantendo traço externo.

#### **Consumo aproximado**

1,15 m<sup>2</sup>/m<sup>2</sup>

PRIMER ECO VEDACIT: 350 mL/m<sup>2</sup>

PRIMER MANTA VEDACIT: 300ML/m<sup>2</sup>

## **PICHE EXTRA**

É uma tinta à base de alcatrão de hulha, resiste ao sol e à chuva, evitando assim o apodrecimento da madeira e a infiltração de água.

**Aparência:** Líquido, cor preta, inflamável

**Validade:** 24 meses

#### **Campos de Aplicação**

-postes; barracões; tapumes; mourões; barcos; paredes com terra encostada.

#### **Preparo do substrato**

As superfícies devem estar secas e isentas de partículas soltas. Para imunizar madeiras brutas e secas, aplicar antes 2 demãos de PENETROL CUPIM. Após a secagem do produto, proteger com 2 demãos de PICHE EXTRA VEDACIT.

#### **Aplicação**

PICHE EXTRA VEDACIT deve ser aplicado com trincha ou vassoura de cerdas macias, em 2 demãos. Ao aplicar em recintos fechados, assegurar a boa ventilação do local. Para imunizar madeiras brutas e secas, aplicar 2 demãos de PICHE EXTRA VEDACIT somente após a secagem do PENETROL CUPIM.

#### **Consumo aproximado**

75 mL/m<sup>2</sup>/ demão

#### **Rendimento**

Lata de 900 mL - 12 m<sup>2</sup>/demão

Galão de 3,6 litros - 48 m<sup>2</sup>/demão

Lata de 18 litros - 240 m<sup>2</sup>/demão

Tambor de 200 litros - 2600 m<sup>2</sup>/demão

## **PICHE LIQUIDO**

É uma Tinta a base de asfalto dispersa em água ou solvente. Pronto para o uso formando uma membrana contínua e sem emendas.

#### **Aplicação**

Aplicar a frio ou aquecido até no máximo 55°C, pois é um produto não perigoso e além de tudo é de fácil manuseio, basta possuir trincha ou rolo. É recomendado em lajes de pequenas dimensões, reservatório d'água portátil, alicerces, terraços, muros de contenção (em contato com a terra), concreto, madeira, estacas câmaras frigoríficas, vigas-calhas, marquises, paredes onde serão instalados armários embutidos, colagem de placas de

isolantes acústicos e térmicos, áreas molháveis como banheiros e cozinhas e como proteção anticorrosivo e antioxidante em superfícies metálicas. Com período de secagem de 24 horas de uma demão e outra. Com consumo mínimo recomendado de 3 litros por m<sup>2</sup>.

#### **Restrição ao Emprego**

Não se recomenda a execução de serviços em condições ambientais com temperatura inferior à 10°C. Produto aquecido, não deverá ser diluído com água (choque térmico), podendo ocorrer ruptura da mesma, no ato da diluição ou durante o emprego.

**Validade: 24 Meses**

## **Sika 1**

é um impermeabilizante de pega normal para argamassa e concreto, que reage com o cimento durante o processo de hidratação, dando origem a substâncias minerais que bloqueiam a rede capilar, proporcionando elevada impermeabilidade à argamassa e concreto.

#### **Campos de Aplicação:**

- Rebocos internos e externos.

- Revestimentos impermeáveis em: subsolos, fundações, pisos e paredes em contato

- com umidade do solo, piscinas, reservatórios e caixas de água, túneis e galerias.

- Muros de arrimo.

- Argamassa de assentamento de blocos e tijolos para evitar umidade ascendente

- Concreto impermeável

**Obs:** Não recomendamos o uso do Sika® 1 no concreto armado ou protendido

#### **Características e Vantagens:**

- O revestimento com Sika® 1 tem grande durabilidade, uma vez que é totalmente mineral. Sua ação não diminui com o tempo, isto é, seu efeito é permanente.

- Proporciona elevada impermeabilidade à argamassa e concreto.

- Por ser líquido, é de fácil mistura e dosagem.

- Não altera os tempos de pega (início e fim).

- Reduz a permeabilidade.

- Confere maior durabilidade.

**Aspecto/Cor:** Líquido amarelo cremoso

**Embalagem:** Saco com 1L / Bombona com 3,6L / Balde com 18L / Tambor com 190L

#### **Condições de estocagem/Validade**

24 meses a partir da data de produção se estocado apropriadamente, nas embalagens originais e intactas, em temperaturas entre +5°C e +35°C. Protegido da luz direta do sol e do gelo.

#### **Preparo da Superfície:**

A superfície deverá estar limpa, não apresentar trincas, isenta de sujeiras, ponta de ferro, partículas soltas, pedaços de madeira, desmoldantes, pinturas (tintas e vernizes), hidrorrepelentes, graxas, óleos e nata de cimento. Corrigir eventuais trincas, ninhos de concretagem (bicheiras), sendo que a superfície deverá estar áspera, se necessário, deverá ser feito um apicoamento manual, raspagem com escova de aço e lavagem com jato de água.

Aplicar um chapisco prévio com argamassa de cimento e areia grossa, traço 1:2 ou 1:3 em volume c/ SIKA® CHAPISCO Plus diluído na Proporção de 1:2 (SIKA® CHAPISCO Plus : água de amassamento). Aguardar 24h para aplicação da argamassa aditivada com Sika 1.

**Obs:** A solução Sika® 1 deve ser homogeneizada antes do início de cada aplicação. No preparo da argamassa impermeabilizante, só é permitido o uso de cimento Portland com areia natural, média, lavada, isenta de sais ou impurezas orgânicas. A água deve ser potável, não prepare argamassa mais do que o necessário para 30 a 45 minutos de trabalho.

#### **a) - Revestimento Externo (Fachadas e Muros)**

- Após 24 horas da aplicação do chapisco, aplicar a argamassa de revestimento no traço de 1:2:8 a 1:2:10 (cimento:cal:areia) em volume e adicionar aproximadamente 3,5 a 4% de Sika® 1 por quilo de cimento, ou seja 1,75 a 2 litros de Sika® 1 para cada saco de cimento (50kg).

- O revestimento deverá ser aplicado de duas a três camadas de a 1 a 1,5cm de espessura cada, aplicado com desempenadeira de madeira ou colher de pedreiro e pressionado contra o substrato.

- Aplicar a segunda camada de argamassa após a anterior ter "puxado" (máximo 6 horas), se ultrapassar esse intervalo, será necessário um novo chapisco como ponte de aderência, evitar ao máximo as emendas e não deixá-las coincidir nas várias camadas.

- A última camada de argamassa deverá ser desempenada com desempenadeira de madeira, nunca "alisar" ou "queimar" com desempenadeira de aço ou colher de pedreiro.

- Para evitar a retração da argamassa, realizar cura úmida por no mínimo 72 horas após o endurecimento da argamassa.

#### **b) - Piscinas e caixas d'água**

- Os cantos devem ser arredondados (meia-cana) com um raio de pelo menos 5cm, aplicando argamassa no traço 1:2 (cimento: areia) em volume c/ SIKA® CHAPISCO Plus diluído na proporção de 1:2 (Sika® Chapisco Plus : água de amassamento).

- Aplicar nas paredes um chapisco no traço de 1:2 ou 1:3 em volume c/ SIKA CHAPISCO Plus diluído na proporção de 1:2 (Sika® Chapisco Plus : água de amassamento). Aguardar 24h para aplicação da argamassa aditivada com Sika® 1.

- Após 24 horas da aplicação do chapisco, aplicar na parede e meia cana a argamassa de revestimento de traço 1:3 (cimento: areia) em volume, diluir na água de amassamento 4% de Sika® 1 por quilo de cimento, ou seja, 2 litros de Sika® 1 para cada saco de cimento (50kg).

- O revestimento deverá ser aplicado em duas a três camadas de 1 a 1,5cm de espessura cada camada, aplicado com desempenadeira de madeira ou colher de pedreiro e pressionado contra o substrato.

- Aplicar a segunda camada de argamassa após a anterior ter "puxado" (em até 6 horas), se ultrapassar esse intervalo, será necessário um novo chapisco como ponte de aderência, evitar ao máximo as emendas e não deixá-las coincidir nas várias camadas.

- As etapas devem ser repetidas até a espessura de 3cm do revestimento final, sendo que a última camada de argamassa deverá ser desempenada com desempenadeira de madeira, nunca "alisar" ou "queimar" com desempenadeira de aço ou colher de pedreiro

- No piso, aplicar um chapisco vassourado no traço 1:2 (cimento:areia) em volume com Sika® Chapisco Plus diluído na água de amassamento na proporção 1:2 (Sika® Chapisco Plus : água)

- Aplicar a argamassa para o revestimento do piso com o chapisco ainda fresco (úmido sobre úmido) numa camada única de 3 cm de espessura usando um traço 1:3 (cimento:areia) e 4% de Sika® 1 por quilo de cimento, ou seja, 2 litros de Sika® 1 para cada saco de cimento (50kg). Diluir o Sika® 1 na água de amassamento da argamassa.

- Para evitar a retração da argamassa, realizar cura úmida por no mínimo 72 horas após o endurecimento da argamassa.



#### Detalhes de Aplicação

- Não deixar coincidir as emendas de massa nas diferentes etapas;
  - A primeira camada de argamassa da parede deve avançar pelo menos 10 cm no piso e a segunda, pelo menos 20, para eliminar a emenda no ponto de maior pressão;
  - Molhar a massa por três dias, no mínimo. Ideal, 7 dias.
  - A massa de regularização impermeável deve ser feita com mesmos caimentos e prumos definidos para o acabamento final
- Obs:** Não utilizar cal na argamassa do chapisco e revestimento para piscinas, reservatórios de água e porões.

#### c) - Alicerces e paredes em contato com o solo

- Aplicar no alicerce uma camada de argamassa no traço 1:3 (cimento: areia) em volume, diluir na água de amassamento 4% de Sika® 1 por quilo de cimento, ou seja, 2 litros de Sika® 1 para cada saco de cimento (50kg).
- O revestimento deverá ser aplicado de 1 a 2 camadas de 1 a 1,5 cm de espessura cada e descendo lateralmente aproximadamente 15 cm aplicado com colher de pedreiro, pressionando contra o substrato.
- Nunca "alisar" ou "queimar" com desempenadeira de aço ou colher de pedreiro.
- Assentar todos os tijolos até a terceira fiada acima do nível do solo, com argamassa aditivada com Sika® 1.
- Nas paredes em contato com o solo, não utilizar cal na argamassa, o traço deve ser 1:3 a 1:4 (cimento: areia) e adicionar aproximadamente 4% de Sika® 1 por quilo de cimento, ou seja, 2 litros de Sika® 1 para cada saco de cimento (50kg), o revestimento deverá ser aplicado sempre 60cm acima do nível do solo ou das manchas de umidade nas paredes em contato com o solo.
- Após a aplicação da argamassa aditivada com Sika® 1 na espessura final de 3cm, aguardar 24 horas e aplicar duas demãos de IGOL® 2 (a superfície poderá estar seca ou úmida).
- Proteger o revestimento contra as intempéries por 24 horas.

#### d) - Subsolos, túneis e porões

- Seguir recomendações conforme procedimentos descritos acima para impermeabilização de piscinas e reservatórios.
- Não utilizar cal na argamassa do chapisco e revestimento.
- Não é necessário arredondar os cantos (obrigatório para piscinas e reservatórios).
- Adotar traço 1:2,5 (cimento:areia) em volume.

#### e) - Concreto impermeável

- Dosar o traço do concreto com consumo mínimo de cimento de 350kg/ m<sup>3</sup> e relação água/cimento máxima igual a 0,5 (50 litros de água para cada 100kg de cimento).
- Adicionar na água de amassamento a proporção de 1% de Sika® 1 por quilo de cimento, ou seja, 0,5 litros de Sika® 1 por saco de cimento 50kg).

#### Notas de Aplicação / Limitações:

- É necessária a sobreposição impecável das camadas para uma perfeita impermeabilização. No caso de interrupção prolongada, a zona de impermeabilização deverá ser apicoada e lava da com jato de água. A seguir será coberta com chapisco antes da aplicação da camada seguinte.
- As camadas de revestimento vertical devem cobrir a camada anterior em uma sobreposição de até 20cm do piso. A meia cana feita "à garrafa" na argamassa fresca da última camada reforça a junta do canto.
- Para os casos de superfícies úmidas, com infiltrações, aplicar inicialmente, conforme o caso, os impermeabilizantes de pega rápida SIKAS® 2.
- É necessário garantir uma boa cura à argamassa. Os revestimentos de Sika® 1 não devem ser expostos à pressão de água antes de curados.
- As adições de Sika® 1 às argamassas de emboço e reboco aumentam a impermeabilidade sem impedir a respiração das paredes, evitando, assim, o perigo da condensação e eflorescências.
- Argamassas com Sika® 1 constituem uma impermeabilização rígida. Fissuras eventuais não podem ser absorvidas elasticamente. Portanto não recomendamos a aplicação da argamassa impermeabilizante após a desforma, mas apenas sobre o concreto lançado há no mínimo, 2 ou 3 semanas.
- As premissas de uma boa aderência são a limpeza e a rugosidade do substrato.
- Uma argamassa utilizada corretamente, a utilização de uma areia limpa e de boa granulometria são essenciais para garantir a impermeabilidade do revestimento.

#### Limpeza:

- As ferramentas e materiais devem ser lavados com água após o uso.

Consumo – Sika 1		
Tipo de serviço	Sugestão de Traço (em volume)	Consumo
Revestimento interno/externo	Cimento: cal: areia 1:2:8 1:2:10	2 litros de Sika® 1 / 50kg aglomerante (cimento + cal) ou 180ml/ m <sup>2</sup> x cm de espessura
Revestimento Impermeável de caixas d'água, piscinas, alicerces e paredes em contato com o solo.	Cimento: areia 1:3	2 litros de Sika® 1 / 50kg de cimento ou 220ml/ m <sup>2</sup> x cm de espessura
Revestimento de subsolos, túneis e porões	Cimento: areia 1:2,5	2 litros de Sika® 1 / 50kg de cimento ou 250ml/ m <sup>2</sup> x cm de espessura
Concreto impermeável	Consumo mínimo 350kg / m <sup>3</sup> de cimento relação A/C ≤ 0,50	0,5 litros de Sika® 1 / 50kg de cimento

## Sika 2

Sika 2 é aditivo líquido de pega ultra-rápida para ser utilizado em pastas de cimento.

#### Utilizações:

Sika® 2 é indicado para tamponamento de infiltrações, mesmo com grande pressão hidráulica. Todavia, é uma solução temporária, ou seja, apenas permite que a impermeabilização definitiva seja feita com calma.

#### Características e Vantagens:

A pasta de cimento com Sika 2 apresenta início de pega entre 10 e 15 segundos e o fim entre 20 e 30 segundos, possuindo alta aderência e grande poder de tamponamento.

**Cor:** Líquido vermelho.

**Embalagem:** Saco de 1L / Bombona com 3,6L / Balde com 18L

#### Condições de estocagem / Validade

12 meses para o saco de 1 litro e 18 meses para as outras embalagens a partir da data de produção se estocado apropriadamente, nas embalagens originais e intactas, em temperaturas entre +5°C e +35°C. Protegido da luz direta do sol e do gelo

**Preparo da Superfície:** Os pontos de infiltração na rocha ou concreto devem ser aprofundados até cerca de 2 vezes o seu diâmetro e alargados para o interior.

**Estanqueamentos:** O cimento Portland deverá ser fresco e a mistura efetuada rapidamente. Em recipiente limpo, faz-se, rapidamente, a mistura cimento + Sika® 2, obtendo-se uma pasta de consistência cremosa, moldar com a mão um tampão cônico, o qual se introduz firmemente no orifício preparado, mantendo o imóvel até endurecer. A operação exige um pouco de prática, dada a velocidade de endurecimento da pasta.

Sika® 2 deve ser utilizado puro ou no máximo, diluído em água na proporção 1:1 em volume, para casos de pequena pressão de água.

**Consumo / Dosagem 500ml :** 2 por quilo de cimento.

## SikaTop® 100

é um revestimento, semi-flexível, impermeabilizante e protetor, bicomponente, à base de cimento, areias selecionadas e resina acrílica para uso em concreto, argamassa ou alvenaria com excelente aderência e impermeabilidade. SikaTop® 100 é fornecido pronto para o uso, bastando misturar os componentes A (líquido) e B (pó).

#### Campos de Aplicação:

**SikaTop® 100 pode ser aplicado sobre concreto, argamassa e alvenaria para impermeabilização de:**

- Caixas d'água e reservatórios, piscinas, poços de elevadores, tanques e cisternas.
- Umidade de rodapé, paredes internas de construções como silos, armazéns, depósitos e residências.
- Para evitar a entrada de umidade em subsolos, baldrame e galerias de águas pluviais e servidas.
- Pisos e paredes de "áreas frias": banheiros, lavanderias, cozinhas e paredes em contato direto com o solo.

#### Características e Vantagens:

- Fácil aplicação, podendo ser aplicado como pintura.
- Excelente impermeabilidade.
- Alta aderência em substratos cimentícios e alvenaria.
- Não deve ser utilizado com finalidade estética.
- Reduz o processo de carbonatação por formação de barreira.
- Não é corrosivo, tóxico ou inflamável.
- Pronto para uso, bastando homogeneizar os dois componentes.
- Resistente a pressões hidrostáticas positivas.

#### Aspecto/Cor

Parte A: líquido branco

Parte B: pó fino

Produto misturado : cinza

**Embalagem:** Galão com 4kg (A+B)/Balde com 18kg (A+B)/Caixa com 18kg (A+B)

**Condições de armazenamento/Validade:** 9 meses a partir da data de produção se estocado apropriadamente, nas embalagens originais e intactas, em temperaturas entre +5°C e +35°C. Protegido da luz direta do sol e do gelo.

#### Preparo da Superfície

superfície deve estar isenta de poeira, óleo, graxa, nata de cimento, pinturas, partículas soltas, ninhos de concretagem, pontas de ferro, restos de madeira, agentes de cura química ou desmoldantes e quaisquer outros elementos que possam prejudicar a aderência do produto, devendo ser previamente lavado com escova de aço e água. Reparar ninhos e falhas de concretagem com argamassa de cimento e areia média lavada, traço 1:3 em volume com Sika® Chapisco diluído na proporção de 1:2 em volume (Sika® Chapisco: água de amassamento), aguardar 24 horas para iniciar a aplicação do SikaTop® 100. Se houver jorros de água, como em subsolos com lençol freático, executar o tamponamento com a utilização do Sika® 2 e cimento, após preparo do local. A superfície deve estar umedecida com água, regularizada e preferencialmente plana antes da aplicação do produto.

#### Preparo do Produto

SikaTop® 100 já vem pré-dosado para aplicação como pintura, bastando adicionar aos poucos o conteúdo do componente A (líquido) ao componente B (pó). Homogeneizar, preferencialmente com misturador de baixa rotação (400 – 500rpm) durante três minutos ou manualmente por 5 minutos, para pequenos volumes do produto.

#### Aplicação do produto

Umedecer a superfície antes da aplicação da primeira demão, tomando cuidado para não saturar a mesma (não umedecer as outras demãos). Aplicar o SikaTop® 100 com vassoura de pêlos macios, trincha, pincel ou broxa, com consumo aproximado de 1kg de massa fresca por metro quadrado de área (1kg/m<sup>2</sup>) por demão. Aplicar de 2 a 4 demãos cruzadas do produto, de acordo com o serviço a ser realizado. A segunda demão deve ser aplicada após a primeira ter endurecido ou secagem ao toque (3 a 6 horas, dependendo das condições locais de temperatura e umidade).

#### Limpeza das Ferramentas

Limpar todas as ferramentas e equipamentos de aplicação com água limpa imediatamente após o uso. Material endurecido/curado só poderá ser removido mecanicamente.



#### Recomendações de Uso

- Para o bom desempenho do produto, é recomendável que seja efetuada a cura úmida do revestimento. Em reservatórios, piscinas e estruturas expostas a céu aberto, esta cura pode ser feita colocando um pouco de água no fundo do reservatório para manter o ambiente úmido.
- SikaTop® 100 deve ser aplicado em espessura constante. Excessos de material em cantos, depressão e irregularidades podem causar fissuras no produto e falhas na impermeabilização.
- No caso de impermeabilização de muros ou paredes, o revestimento deve ser molhado de forma a manter a superfície sempre úmida.
- A cura úmida deve ser efetuada no mínimo 3 dias consecutivos após a aplicação da última demão. Aguardar no mínimo 5 dias antes de liberar a área.
- Para tanques, reservatórios e quaisquer outras áreas que ficarão em contato permanente com a água, antes de encher com água, deve ser feita a limpeza da superfície do produto, lavando com água e sabão neutro e enxaguando com abundância para retirar todo o sabão e partículas e partículas soltas existentes.
- Executar o teste de estanqueidade após a execução da impermeabilização durante um período mínimo de 72 horas, para verificação de eventuais falhas.
- Nas regiões ao redor de ralos, juntas de concretagem, passagem de tubulações, etc., deve-se reforçar o revestimento com tela de poliéster (Véu Sika®) malha quadrada após a primeira demão.
- Em tanques para a criação de peixes é essencial verificar o pH da água antes do uso.
- Não aplicar sob sol intenso na superfície.

#### SikaTop® 107

é um revestimento semi-flexível, impermeabilizante e protetor, bicomponente, à base de cimento, areias selecionadas e resina acrílica para uso em concreto, argamassa ou alvenaria com excelente aderência e impermeabilidade. SikaTop® 107 é fornecido pronto para o uso, bastando misturar os componentes A (líquido) e B (pó).

#### Campos de aplicação:

SikaTop® 107 pode ser aplicado sobre concreto, argamassa e alvenaria para impermeabilização de:

- Caixas de água e reservatórios, poços de elevadores, tanques e cisternas.
- Umidade de rodapé, paredes internas de construções como silos, armazéns, depósitos e residências.
- Para evitar a entrada de umidade em subsolos, baldrame e galerias de águas pluviais e servidas.
- Pisos e paredes de "áreas frias": banheiros, lavanderias, cozinhas e paredes em contato direto com o solo.

#### Características / Vantagens

- Fácil aplicação, podendo ser aplicado como pintura.
- Excelente impermeabilidade.
- Alta aderência em substratos cimentícios e alvenaria.
- Não deve ser utilizado com finalidade estética.
- Reduz o processo de carbonatação por formação de barreira.
- Não é corrosivo, tóxico ou inflamável.
- Pronto para o uso, bastando homogeneizar os dois componentes.
- Resistente a pressões hidrostáticas positivas e negativas.
- Pode ser aplicado por projeção.

#### Aspecto/ Cor:

Parte A: líquido branco leitoso

Parte B: pó fino

Produto misturado : cinza azulado

**Embalagem:** Galão com 4kg( A+B )/Balde com 18kg( A+B )/ Caixa com 18kg( A+B )

**Condições de armazenamento/Validade:** 9 meses a partir da data de produção se estocado apropriadamente, nas embalagens originais e intactas, em temperaturas entre +5°C e +35°C. Protegido da luz direta do sol e do gelo.

#### Detalhes de aplicação

**Preparo da Superfície:** A superfície deve estar isenta de poeira, óleo, graxa, nata de cimento, pinturas, partículas soltas, ninhos de concretagem, pontas de ferro, restos de madeira, agentes de cura química ou desmoldantes e quaisquer outros elementos que possam prejudicar a aderência do produto, devendo ser previamente lavado com escova de aço e água. Reparar ninhos e falhas de concretagem com argamassa de cimento e areia média lavada, traço 1:3 em volume, com Sika® Chapisco diluído na proporção 1:2 em volume (Sika® Chapisco:Água de amassamento), aguardar 24 horas para iniciar a aplicação do SikaTop® 107. Se houver jorros de água, como em subsolos com lençol freático, executar o tamponamento com a utilização de Sika® 2 e cimento, após preparo do local. A superfície deve estar umedecida com água, regularizada e preferencialmente plana antes da aplicação do produto.

**Preparo do Produto:** SikaTop® 107 já vem pré-dosado para aplicação como pintura, bastando adicionar aos poucos o conteúdo do componente A (líquido) ao componente B (pó). Homogeneizar, preferencialmente com um misturador de baixa rotação (400 -500 rpm) durante 3 minutos ou manualmente por 5 minutos, para pequenos volumes de produto.

**Aplicação do Produto:** Umedecer com água a superfície antes da aplicação da primeira demão, tomando cuidado para não saturar a mesma (não umedecer as outras demãos). Aplicar SikaTop® 107 com vassoura de pêlos macios, trincha, pincel ou broxa, com consumo aproximado de 1kg de massa fresca por metro quadrado de área (1kg/m²) por demão. Aplicar de 2 a 4 demãos cruzadas do produto, de acordo com o serviço a ser realizado. A segunda demão deve ser aplicada após a primeira ter endurecido ou secagem ao toque (3 a 6 horas, dependendo das condições locais de temperatura e umidade).

#### Recomendações de Uso

- Para o bom desempenho do produto, é recomendável que seja feita a cura úmida do revestimento. Em reservatórios, piscinas e estruturas expostas a céu aberto, esta cura pode ser feita colocando-se um pouco de água no fundo do reservatório para manter o ambiente úmido.
- SikaTop® 107 deve ser aplicado em espessura constante. Excessos de material em cantos, depressão e irregularidades podem causar fissuras no produto e falha na impermeabilização.
- No caso de impermeabilização de muros e paredes, o revestimento deve ser molhado de forma a manter a superfície sempre úmida.
- A cura úmida deve ser efetuada no mínimo 3 dias consecutivos após a aplicação da última demão. Aguardar no mínimo 5 dias antes de liberar a área.

-Para tanques, reservatórios e quaisquer outras áreas que ficarão em contato permanente com a água, antes de encher com água deve ser efetuada a limpeza da superfície do produto, lavando-se com água e sabão neutro e enxaguando com abundância para retirar todo o sabão e partículas soltas existentes.

-Executar o teste de estanqueidade após a execução da impermeabilização durante um período mínimo de 72 horas, para verificar eventuais falhas.

-Nas regiões ao redor de ralos, juntas de concretagem, passagem de tubulações, etc., deve-se reforçar o revestimento com tela de poliéster (Véu Sika®) malha quadrada após a primeira aplicação.

-Em tanques de criação de peixes é essencial verificar o pH da água antes do uso.

-Não aplicar sobre sol intenso na superfície.

#### Limpeza das ferramentas

Limpar todas as ferramentas e equipamentos de aplicação com água limpa imediatamente após o uso. Material endurecido/curado só poderá ser removido mecanicamente.

Consumo		
Tipo de serviço (Pintura)	Nº de Demãos	Consumo (A+B)
Umidade ascendente em muros e paredes	2	2kg/m²
Impermeabilização de paredes enterradas e subsolos	3	3kg/m²
Impermeabilização de caixas de água e reservatórios	3 a 4	3 a 4kg/m²
Áreas frias	2	2kg/m²
Consumo prático: 1kg/m² por demão		

#### Sikadur 32

é um adesivo estrutural à base de resina epóxi, de média viscosidade (fluido), bicomponente e de pega normal, especialmente formulado para ancoragens em geral e colagens de concreto velho com concreto novo e chapas metálicas ao concreto. Embora possua consistência fluida, não é autonivelante.

#### Campos de aplicação

- Colagem entre concreto velho e concreto novo
- Fixação de apoios estruturais.
- Ancoragem de cabos.
- Colagem entre elementos pré-moldados.
- Juntas de concretagem (juntas frias).
- Fixação de chumbadores, calhas e guias, na horizontal.
- Reparos em arestas de concreto aparente, trincas e defeitos superficiais.

#### Características / Vantagens

- Fácil aplicação, fluido, o que permite a aplicação em superfícies horizontais e verticais (exceto fundo de vigas e lajes).
- Endurecimento rápido.
- Excelente aderência a superfícies de concreto, argamassa, madeira, cimentoamianto, pedras, cerâmicas, diversos tipos de metais e outros materiais de construção.
- Impermeável.
- Elevadas resistências mecânicas à tração e compressão.
- Excelente resistência a óleos, graxas e outras substâncias químicas.

**Aspecto/ Cor:** Cinza claro, média viscosidade

**Embalagem:** Caixa com 6 latas com 1kg cada (A+B)

**Condições de Armazenagem / Validade:** 24 meses, a partir da data de produção se estocados apropriadamente, nas embalagens originais e intactas, em temperaturas entre +5°C e +35°C. Protegido da luz direta do sol e do gelo.

**Composição:** Resina epóxi e poliamidas.

**Densidade (25°C):** 1,70 KG/L ( A + B )

**Temperatura de Aplicação:** min. + 10°C / máx. + 30°C

**Temperatura de Serviço:** min: + 10°C / máx. + 60°C

#### Resistência à Compressão

1 Dia: 60 Mpa ( 25° C; 50% u.r.a. )

7 Dias: 90 Mpa ( 25° C; 50% u.r.a. )

#### Resistência de Aderencia:

Concreto: 18,4 Mpa ( 14 Dias )

Concreto: 3,80 Mpa ( 7 Dias )

Aço: 3,30 Mpa ( 7 Dias )

**Tempo de Manuseio:** Pot Life: 35 Minutos ( 20° C; 50% u.r. )

**Razão de Mistura:** A : B = 2 : 1 ( em Peso )

**Cura Inicial:** 5 Horas

**Cura Final:** 7 Dias

#### Detalhes de aplicação

**Preparo da Superfície:** A superfície deve estar seca, limpa, livre de impurezas, pinturas, poeira, óleo, graxa, desmoldantes, nata de cimento, ferrugem, etc.

**Preparo do Produto:** Recomenda-se iniciar a mistura após o preparo das superfícies a serem tratadas. Sikadur® 32 já vem pré-dosado, devendo inicialmente efetuar a homogeneização dos componentes A e B em separado. Fazer, em seguida, a mistura de ambos, misturando-os em sua totalidade. A mistura pode ser feita com agitador mecânico de baixa rotação (400 a 500 rpm) por 3 minutos ou manualmente por 5 minutos até obter uma cor uniforme tomando cuidado para não elevar excessivamente a temperatura da mistura. O material misturado deve apresentar-se homogêneo e sem grumos.

**Aplicação do Produto:** Deve ser efetuada, utilizando uma espátula, pincel, trincha ou outros meios equivalentes, tomando cuidado para preencher bem todas as cavidades. Uma camada entre 1 e 2 mm de espessura é o suficiente para promover aderência. Não devem ser adicionados solventes ao produto.



**Limpeza das ferramentas:** As ferramentas e materiais utilizados devem ser limpos com solventes antes da cura do produto. Após o endurecimento, o produto só poderá ser removido mecanicamente.

**Consumo:** Sikadure 32 (A+B) : 1,70 kg/m<sup>2</sup> por mm de espessura.

## VEDACIT

é um aditivo que impermeabiliza concretos e argamassas por hidrofugação do sistema capilar e permite a respiração dos materiais, mantendo os ambientes salubres.

**Aparência:** Emulsão pastosa, cor branca

**Validade:** 24 meses

**Campos de Aplicação:**

-caixas-d'água, piscinas e canalizações de água;

-baldrames;

-paredes de encosta;

-assentamentos de alvenaria nos alicerces;

-argamassas de revestimento em pisos e paredes;

-concretos de baixa permeabilidade

**Preparo do produto:**

Misturar antes de usar.

**VEDACIT** deve ser dissolvido na água de amassamento.

**Aplicação:**

-Caixas-d'água, piscinas e canalizações de água

-Em revestimentos de caixas-d'água, piscinas e canalizações, deve-se obedecer ao traço e ao consumo de VEDACIT indicado na tabela e seguir o procedimento indicado na figura.

-Como preparo prévio, limpar a superfície e chapiscá-la com BIANCO. Colocar os canos rosqueados e apertar os flanges por dentro e por fora, devendo a extremidade do cano sobressair-se cerca de 3 cm interna e externamente.

-O processo do revestimento segue com uma camada de aproximadamente 1 cm de espessura de argamassa com VEDACIT sobre o chapisco. Assim que a argamassa estiver seca, repetir o chapisco com BIANCO.

-Repetir o processo em mais 2 camadas, sendo que na última não há necessidade de aplicar o chapisco, e sim desempenar as superfícies com desempenadeira de madeira.

-Em caixas-d'água e canalizações, como acabamento pode-se aplicar 2 demãos de NEUTROL, depois que o revestimento estiver completamente seco.

-Baldrames e paredes de encosta

-Em baldrames e paredes de encosta, deve-se obedecer ao traço e ao consumo de VEDACIT indicado na tabela e seguir o procedimento a seguir e conforme a figura.

-Como preparo prévio, limpar a superfície e chapiscá-la com BIANCO. Aguardar no mínimo 3 dias para aplicação do revestimento.

-Nos baldrames e nas paredes de encosta, aplicar uma camada de revestimento com espessura mínima de 1,5 cm de argamassa com VEDACIT sobre o chapisco. Nos baldrames, descer o revestimento lateralmente cerca de 15 cm. Nunca queimar e alisar com desempenadeira de aço ou colher de pedreiro. Em ambas as situações, aguardar a secagem da argamassa e aplicar duas demãos de NEUTROL ACQUA.

-Assentamento de alvenaria

No assentamento de alvenaria, deve-se obedecer ao traço e ao consumo de VEDACIT indicado na tabela e seguir o procedimento abaixo e conforme a figura.

-Assentar todos os tijolos, até a terceira fiada acima do nível do solo, com argamassa com VEDACIT. Levantar os revestimentos impermeáveis sempre 60 cm acima do nível do solo ou das manchas de umidade.

-Revestimentos de pisos e paredes

-Em revestimentos de pisos e paredes, deve-se obedecer ao traço e ao consumo de VEDACIT indicado na tabela conforme o procedimento a seguir.

-Como preparo prévio, limpar a superfície e chapiscá-la com BIANCO. Aguardar no mínimo 3 dias para aplicação do revestimento.

-O processo do revestimento necessita de 2 ou 3 camadas, de aproximadamente 1 cm de espessura cada uma, de argamassa com VEDACIT sobre o chapisco, totalizando de 2 a 3 cm de espessura total. Uma camada poderá ser aplicada sobre a anterior, logo após esta já ter "puxado". Excedendo 6 horas, será necessário intercalar um chapisco com BIANCO para que haja boa aderência. Evitar ao máximo as emendas e não as deixar coincidir nas várias camadas. Desempenar a última camada com desempenadeira de madeira. Nunca queimar e alisar com desempenadeira de aço ou colher de pedreiro.

-Concretos de baixa permeabilidade

-Em concreto de baixa permeabilidade, deve-se obedecer ao traço e ao consumo de VEDACIT indicado na tabela conforme o procedimento a seguir.

-Para a obtenção de um concreto de baixa permeabilidade, devem-se utilizar traços com consumo mínimo de cimento de 350 kg/m<sup>3</sup> de concreto, obedecendo a uma relação água/cimento de no máximo 0,50 (50 litros de água para 100 kg de cimento). Reduza a relação água/cimento com o uso de aditivos plastificantes como o FAZGRAUTH VEDACIT e hidrofugando o sistema capilar restante com o VEDACIT. Adensar e curar cuidadosamente para obter um concreto impermeável.

**Rendimento**

Galão de 3,6 kg - Galão de 3,6 L (3,78 kg)

## VEDAJÁ

é um revestimento impermeável de alta aderência e de fácil aplicação. Pode ser aplicado sobre concreto, blocos cerâmicos e de concreto, fibrocimento, rebocos e demais bases cimentícias.

**Características do componente A:**

Aparência: cinza

**Características do componente B:**

Aparência: líquido de cor branca

**Validade:** 09 meses

**Campos de Aplicação:**

- Indicado para revestir, vedar e eliminar vazamentos e umidade em:

. reservatórios e caixas d'água potável (exceto PVC e plástico);

. piscinas;

. poços de elevadores;

. paredes internas e externas;

. rodapés;

. áreas frias;

. subsolos;

. fundações.

Obs.: No caso de reservatórios, caixas d'água e piscinas elevadas, utilizar o revestimento impermeabilizante flexível VEDATOP FLEX.

**Preparo do substrato**

O concreto deve estar limpo, seco, sem impregnação de produtos que prejudiquem a aderência, como graxa, agentes de cura química, óleo, tintas, entre outros. Quando necessário, a superfície a ser impermeabilizada deve estar com caimento mínimo de 1% em direção aos ralos ou condutores de água. Cantos vivos e arestas deverão ser arredondados, com raio de 5 cm.

Examinar antes se na superfície a ser impermeabilizada há trincas que venham a exigir um reforço local. Barras de aço expostas, oxidadas ou demais irregularidades devem ser tratadas com materiais compatíveis. Eventuais trincas devem ser tratadas previamente. Nesses casos, consulte o departamento técnico da Vedacit.

Conferir se todos os ralos estão colocados na posição correta e com arremate adequado

**Preparo do produto**

Adicionar o componente A (pó) ao componente B (líquido) e misturá-los, de preferência, com agitador mecânico.

Aplicar em 1 hora, no máximo, após a mistura. Caso não venha a ser utilizado de uma só vez, misturar os componentes na proporção 1:3 (líquido:pó), em peso.

**Aplicação**

VEDAJÁ pode ser aplicado com broxa ou trincha, de 3 a 4 demãos cruzadas, respeitando o consumo por m<sup>2</sup>, com intervalo de 6 horas entre cada demão, na temperatura de 25 °C.

Umedecer ligeiramente a superfície com água limpa, cuidando para não encharcar. Ao redor de ralos, juntas de concretagem e meias-canais, colocar tela de Poliéster VEDATEX como reforço entre a 1ª e a 2ª demão do VEDAJÁ. Nas superfícies horizontais, aplicar com broxa ou vassourão.

Com uma desempenadeira, o produto também pode ser aplicado como revestimento, bastando diminuir a quantidade do componente B (líquido).

Em paredes externas, VEDAJÁ pode receber acabamento de VEDAPREN PAREDE ou tinta acrílica. As paredes tratadas podem receber qualquer tipo de revestimento, exceto pintura à base de solvente.

Em caixas d'água não esquecer de impermeabilizar a parte inferior da tampa, para evitar problemas de infiltração por condensação.

Proteção

Antes de executar o revestimento, a superfície tratada deve ser chapiscada, utilizando-se para isso o produto BIANCO.

Aguardar 1 dia depois da última demão de VEDAJÁ e comprovar a estanqueidade do sistema. Para isso, vedar os ralos e deixar uma lâmina de água com cerca de 5 cm de altura por, no mínimo, 72 horas.

**Consumo aproximado**

**Pintura:** 950 g/m<sup>2</sup>/demão

**Revestimento:** 1,2 kg/m<sup>2</sup>/camada

**Rendimento**

Galão de 3,6 kg - pintura 1,2 m<sup>2</sup> / revestimento 1 m

## VEDAPREN PAREDE

é uma pintura impermeável, elástica e de base acrílica, que oferece grande aderência e durabilidade. VEDAPREN PAREDE dispensa a seladora. Pode ser deixado exposto ou receber pigmento líquido, tinta látex/acrílica, textura ou grafiato.

**Aparência:** Líquido viscoso de cor branca

**Validade:** 24 meses

**Preparo do substrato**

**Reboco novo**

Deve atender às recomendações da ABNT NBR 7200 ( Execução de revestimento de paredes e tetos de argamassas inorgânicas - Procedimentos). Aguardar secagem e cura (28 dias no mínimo). O reboco deve estar poroso, limpo, sem pintura, seco, isento de poeira e com boa resistência. Deve-se observar e corrigir eventuais trincas com o selante FECHATRINCA VEDACIT.

**Reboco antigo ou paredes já pintadas**

Paredes já pintadas devem ser lixadas até remover toda a pintura existente. O reboco, por sua vez, deve estar poroso e de acordo com as recomendações da ABNT NBR 7200 Execução de revestimento de paredes e tetos de argamassas inorgânicas - Procedimento.

**Procedimentos para limpeza da parede:**

1º passo: saturar a superfície com água limpa;

2º passo: escovar a superfície com escova de cerdas duras e solução de água sanitária (4% a 6% de cloro ativo);

3º passo: enxaguar com água limpa em abundância;

4º passo: aguardar a completa secagem da superfície por 3 dias no mínimo (25 °C) para prosseguir com a aplicação do VEDAPREN PAREDE.

**Aplicação**

VEDAPREN PAREDE pode ser aplicado com rolo de lã alta ou trincha, de 2 a 3 demãos, respeitando o consumo por m<sup>2</sup>, com intervalo de 6 horas entre cada demão, na temperatura de 25 °C. Misturar o produto antes da aplicação, utilizando ferramenta limpa a fim de evitar a sua contaminação.

Apenas na primeira camada o VEDAPREN PAREDE deve ser diluído em, no máximo, 10% de água para proporcionar melhor penetração do produto. Aplicar as outras camadas depois da secagem das anteriores. Aguardar a secagem do VEDAPREN PAREDE por, no mínimo, 3 dias da última demão do produto, na temperatura de 25 °C, antes de efetuar aplicação de tinta látex/acrílica, textura ou grafiato, se for o caso.

**Consumo aproximado**

360 a 400 g/m<sup>2</sup>/demão

**Rendimento**

Lata de 18 kg - 45 a 50 m<sup>2</sup>/demão



## **VEDAPREN**

é uma manta líquida, de base asfalto e aplicação a frio, pronta para uso e moldada no local. Cobre a estrutura com uma proteção impermeável. Apresenta ótimas características de elasticidade e tem grande durabilidade

**Aparência:** Cor preta

**Validade:** 24 meses

**Campos de Aplicação**

- Impermeabilização de:

. lajes de cobertura;

. terraços;

. calhas de concreto;

. áreas frias (banheiros, cozinhas, áreas de serviço).

- Em drywall, caso se tenha muito pó de gesso, aplicar previamente uma demão de NEUTROL para evitar a contaminação do VEDAPREN, que pode empelotar durante a aplicação.

**Preparo do substrato**

-O concreto deve estar limpo, seco, sem impregnação de produtos que prejudiquem a aderência, como desmoldantes, graxa, agentes de cura química, óleo, tintas, entre outros. Aplicar, sobre o concreto, uma argamassa de regularização de cimento e areia (1:3 em volume) para garantir à superfície a ser impermeabilizada um acabamento desempenado e com caimento para os coletores de água de no mínimo 1%. Arredondar os cantos e as arestas com raio mínimo de 5 cm. Para aumentar a aderência entre o concreto e a argamassa de regularização, utilizar composto adesivo com BIANCO.

-Deixar previsto um encaixe nos rodapés com no mínimo 20 cm de altura e 2 cm de profundidade para embutir a impermeabilização no revestimento.

-Examinar, antes, se na regularização há trincas que venham a exigir um reforço local na impermeabilização. Se houver, limpá-las removendo o pó e aplicar 1 demão de VEDAPREN diluído em 10% de água.

-Aguardar a secagem e colocar em toda a extensão da trinca uma tira de tela de Poliéster VEDATEX como reforço.

-Aplicar outra demão de VEDAPREN sem diluição.

-Conferir se todos os ralos, coletores de água e tubulações passantes estão colocados na posição correta e devidamente chumbados.

-Aguardar a secagem da argamassa de regularização, em torno de 7 dias, antes de aplicar a impermeabilização.

**Aplicação**

VEDAPREN pode ser aplicado com broxa, vassoura de cerdas macias ou rodo de borracha, em 3 demãos, respeitando o consumo por m<sup>2</sup>, com intervalo de 7 horas entre cada demão, na temperatura de 25 °C. Misturar o produto antes da aplicação, utilizando ferramenta limpa, a fim de evitar a sua contaminação. Apenas na primeira camada o VEDAPREN deve ser diluído em, no máximo, 10% de água para proporcionar melhor penetração do produto. Aplicar as outras camadas depois da secagem das anteriores. Nos rodapés, a impermeabilização deve subir 20 cm e deve ter encaixe para embutir o VEDAPREN.

Áreas sujeitas à movimentação, tais como lajes pré-moldadas, juntas, ralos, cantos e tubos emergentes, devem receber um reforço entre a primeira e a segunda camada, utilizando-se tela de Poliéster VEDATEX.

**PROTEÇÃO:**

A impermeabilização deve ser protegida dos raios solares e do tráfego de pessoas e veículos. Aguardar 7 dias depois da última demão de VEDAPREN e comprovar a estanqueidade do sistema. Para isso, vedar os ralos e deixar uma lâmina de água com cerca de 5 cm de altura por, no mínimo, 72 horas. Após o teste, aplicar um composto adesivo (cimento, areia, água e BIANCO) antes de executar a proteção mecânica. No rodapé, sobre a impermeabilização, fixar tela metálica ou similar, avançando 20 cm no piso. Colocar argamassa com espessura de 2 cm e juntas de dilatação espaçadas convenientemente. Sobre a tela metálica, fazer um chapisco (cimento e areia grossa traço 1:3), amolentando com solução BIANCO:água (1:2) e posteriormente fazer o revestimento com argamassa (cimento e areia média traço 1:3).

**Detalhamento de impermeabilização de áreas frias**

VEDAPREN é empregado também para impermeabilizar rebaixos de banheiros, cozinhas, áreas de serviço, floreiras, etc.

Nesses casos, aplicam-se 3 demãos de VEDAPREN.

A impermeabilização nos boxes deve subir 40 cm no rodapé, acima do piso acabado.

Nos rodapés, a impermeabilização deve subir cerca de 15 cm acima do piso acabado.

Em banheiras, a impermeabilização deve ser feita do piso até uma altura de 15 cm acima da banheira.

**Detalhamento de impermeabilização de Jardineiras**

Executar como se fosse impermeabilização de laje, com 3 demãos e tela de Poliéster VEDATEX, mais a proteção mecânica com argamassa 1:3 de cimento e areia. Como dreno, usar pedra ou argila expandida.

**Consumo aproximado**

1,8 L / m<sup>2</sup> (em 3 demãos)

**Rendimento**

Galão de 3,6 kg - Glão de 3,6 L (3,7 kg) - rende: 2 m<sup>2</sup>

# JARDINAGEM & IRRIGAÇÃO

**RAMACON**

DISTRIBUIDORA  
MATERIAL ELÉTRICO | HIDRÁULICO | FERRAGENS EM GERAL



### APARADOR DE GRAMA



Código	Cód. ISN.	Descrição	U.V.	Emb.	Fornecedor
03173	03294	APARADOR DE GRAMA ELETRICO 500W	UND.	02	FAMASTIL
03174	03295	APARADOR DE GRAMA ELETRICO 700W	UND.	02	FAMASTIL

### CONEXOES P/IRRIGAÇÃO



Código	Cód. ISN.	Descrição	U.V.	Emb.	Fornecedor
03222	03343	ADAPTADOR P/IRRIGACAO 1/2	UND.	50	REBOUCAS
03221	03344	ADAPTADOR P/IRRIGACAO 3/4	UND.	50	REBOUCAS
00031	00031	ADAPTADOR P/IRRIGACAO 1	UND.	25	REBOUCAS
03223	03345	ADAPTADOR P/IRRIGACAO 3/4 X 1/2	UND.	50	REBOUCAS
03225	03347	ADAPTADOR P/IRRIGACAO 1 X 3/4	UND.	25	REBOUCAS

### CONEXOES P/IRRIGAÇÃO



Código	Cód. ISN.	Descrição	U.V.	Emb.	Fornecedor
03226	03348	JOELHO P/IRRIGACAO 1/2	UND.	50	REBOUCAS
03227	03349	JOELHO P/IRRIGACAO 3/4	UND.	50	REBOUCAS
03228	03350	JOELHO P/IRRIGACAO 1	UND.	25	REBOUCAS



Código	Cód. ISN.	Descrição	U.V.	Emb.	Fornecedor
03503	03644	JOELHO P/IRRIGACAO 1/2 DUPLO	UND.	50	REBOUCAS
03504	03645	JOELHO P/IRRIGACAO 3/4 DUPLO	UND.	50	REBOUCAS



Código	Cód. ISN.	Descrição	U.V.	Emb.	Fornecedor
03229	03351	TE P/IRRIGACAO 1/2	UND.	50	REBOUCAS
03230	03352	TE P/IRRIGACAO 3/4	UND.	50	REBOUCAS
03231	03353	TE P/IRRIGACAO 1	UND.	25	REBOUCAS



Código	Cód. ISN.	Descrição	U.V.	Emb.	Fornecedor
03232	03354	TE P/IRRIGACAO 1/2 TRIPLO	UND.	50	REBOUCAS
03233	03355	TE P/IRRIGACAO 3/4 TRIPLO	UND.	50	REBOUCAS



Código	Cód. ISN.	Descrição	U.V.	Emb.	Fornecedor
03234	03356	UNIAO P/IRRIGACAO 1/2	UND.	50	REBOUCAS
03235	03357	UNIAO P/IRRIGACAO 3/4	UND.	50	REBOUCAS
03236	03358	UNIAO P/IRRIGACAO 1	UND.	25	REBOUCAS
03237	03359	UNIAO P/IRRIGACAO 3/4 X 1/2	UND.	50	REBOUCAS
03238	03360	UNIAO P/IRRIGACAO 1 X 3/4	UND.	25	REBOUCAS

### CONEXOES P/MANGUEIRA



Código	Cód. ISN.	Descrição	U.V.	Emb.	Fornecedor
02781	02895	ADAPTADOR P/MANGUEIRA 1/2	UND.	30	VIQUA



Código	Cód. ISN.	Descrição	U.V.	Emb.	Fornecedor
02780	02894	ENGATE RAPIDO P/MANGUEIRA 1/2"	UND.	15	VIQUA



Código	Cód. ISN.	Descrição	U.V.	Emb.	Fornecedor
02782	02896	UNIAO DE MANGUEIRA 1/2"	UND.	20	VIQUA

### CORTADOR DE GRAMA



Código	Cód. ISN.	Descrição	U.V.	Emb.	Fornecedor
03175	03296	CORTADOR DE GRAMA 1000W	UND.	02	FAMASTIL

### HIDROPISTOLA



Código	Cód. ISN.	Descrição	U.V.	Emb.	Fornecedor
02779	02893	HIDROPISTOLA 1/2"	UND.	01	VIQUA



Código	Cód. ISN.	Descrição	U.V.	Emb.	Fornecedor
02778	02892	HIDROPISTOLA JATO AJUSTAVEL 1/2"	UND.	01	VIQUA



Código	Cód. ISN.	Descrição	U.V.	Emb.	Fornecedor
02777	02891	HIDROPISTOLA MULTIFUNCAO 1/2"	UND.	01	VIQUA



## MANGUEIRAS



Código	Cód. ISN.	Descrição	U.V.	Emb.	Fornecedor
01366	01376	MANGUEIRA 1/4 X 1,0 CRISTAL	MT.	50	PLASTMAR
02827	02942	MANGUEIRA 1/4 X 2,0 CRISTAL	MT.	50	PLASTMAR
01363	01373	MANGUEIRA 1/2 X 1,5 CRISTAL	MT.	50	PLASTMAR
01353	01363	MANGUEIRA 1/2 X 2,00 AZUL	MT.	50	PLASTMAR
03483	03618	MANGUEIRA 1/2 X 2,0 CRISTAL	MT.	50	PLASTMAR
01354	01364	MANGUEIRA 1/2 X 2,0 LARANJA	MT.	50	PLASTMAR
01355	01365	MANGUEIRA 1/2 X 2,0 VERDE	MT.	50	PLASTMAR
01362	01372	MANGUEIRA 5/8 X 2,0 CRISTAL	MT.	50	PLASTMAR
01356	01366	MANGUEIRA 3/4 X 2,00 AZUL	MT.	50	PLASTMAR
01364	01374	MANGUEIRA 3/4 X 2,0 CRISTAL	MT.	50	PLASTMAR
01357	01367	MANGUEIRA 3/4 X 2,00 LARANJA	MT.	50	PLASTMAR
01358	01368	MANGUEIRA 3/4 X 2,0 VERDE	MT.	50	PLASTMAR
03242	03364	MANGUEIRA 3/4 X 2,5 AZUL	MT.	50	PLASTMAR
03534	03679	MANGUEIRA 3/4 X 2,5 CRISTAL	MT.	50	PLASTMAR
01359	01369	MANGUEIRA 1 X 2,00 AZUL	MT.	50	PLASTMAR
01360	01370	MANGUEIRA 1 X 2,0 LARANJA	MT.	50	PLASTMAR
01361	01371	MANGUEIRA 1 X 2,0 VERDE	MT.	50	PLASTMAR
01365	01375	MANGUEIRA 1 X 2,5 CRISTAL	MT.	50	PLASTMAR



Código	Cód. ISN.	Descrição	U.V.	Emb.	Fornecedor
01369	01379	MANGUEIRA IRRIGACAO POLIETILENO 1/2 FLEX	PC.	01	JABUTI
01371	01381	MANGUEIRA IRRIGACAO POLIETILENO 3/4 FLEX	PC.	01	JABUTI
01373	01383	MANGUEIRA IRRIGACAO POLIETILENO 1 FLEX	PC.	01	JABUTI

## MANGUEIRAS



Código	Cód. ISN.	Descrição	U.V.	Emb.	Fornecedor
01378	01388	MANGUEIRA JARDIM TRANCADA 10 MTS. AZUL	UND.	10	PLASTMAR
03408	03536	MANGUEIRA JARDIM TRANCADA 10 MTS. LARANJA	UND.	10	PLASTMAR
03412	03540	MANGUEIRA JARDIM TRANCADA 10 MTS. VERDE	UND.	10	PLASTMAR
01379	01389	MANGUEIRA JARDIM TRANCADA 15 MTS. AZUL	UND.	09	PLASTMAR
03409	03537	MANGUEIRA JARDIM TRANCADA 15 MTS. LARANJA	UND.	09	PLASTMAR
03413	03541	MANGUEIRA JARDIM TRANCADA 15 MTS. VERDE	UND.	09	PLASTMAR
01380	01390	MANGUEIRA JARDIM TRANCADA 20 MTS. AZUL	UND.	09	PLASTMAR
03410	03538	MANGUEIRA JARDIM TRANCADA 20 MTS. LARANJA	UND.	09	PLASTMAR
03414	03542	MANGUEIRA JARDIM TRANCADA 20 MTS. AZUL	UND.	09	PLASTMAR
02826	02941	MANGUEIRA JARDIM TRANCADA 30 MTS. AZUL	UND.	06	PLASTMAR
03411	03539	MANGUEIRA JARDIM TRANCADA 30 MTS. LARANJA	UND.	06	PLASTMAR
03415	03543	MANGUEIRA JARDIM TRANCADA 30 MTS. VERDE	UND.	06	PLASTMAR



Código	Cód. ISN.	Descrição	U.V.	Emb.	Fornecedor
01381	01377	MANGUEIRA NIVEL 5/16 CRISTAL	MT.	50	KRONA



Código	Cód. ISN.	Descrição	U.V.	Emb.	Fornecedor
01381	01391	MANGUEIRA TRANCADA 3/8 PT250 AMARELA	MT.	50	PLASTMAR
01382	01392	MANGUEIRA TRANCADA 3/8 PT250 TRANSPARENTE	MT.	50	PLASTMAR

## REGISTROS



Código	Cód. ISN.	Descrição	U.V.	Emb.	Fornecedor
01671	01683	REGISTRO ESFERA 3/4	UND.	200	DECA



Código	Cód. ISN.	Descrição	U.V.	Emb.	Fornecedor
01670	01680	REGISTRO ESFERA 3/4	UND.	12	DOCOL



Código	Cód. ISN.	Descrição	U.V.	Emb.	Fornecedor
01678	01690	REGISTRO ESFERA ROSCAVEL 3/4 BORBOLETA	UND.	10	TIGRE



Código	Cód. ISN.	Descrição	U.V.	Emb.	Fornecedor
01679	01691	REGISTRO ESFERA SOLDAVEL 20MM	UND.	05	VIQUA
01684	01696	REGISTRO ESFERA SOLDAVEL 25MM	UND.	05	VIQUA
01688	01700	REGISTRO ESFERA SOLDAVEL 32MM	UND.	05	VIQUA
01692	01704	REGISTRO ESFERA SOLDAVEL 40MM	UND.	05	VIQUA
01696	01708	REGISTRO ESFERA SOLDAVEL 50MM	UND.	02	VIQUA

## REGISTROS



Código	Cód. ISN.	Descrição	U.V.	Emb.	Fornecedor
01680	01692	REGISTRO ESFERA SOLDAVEL 20MM COMPACTO	UND.	20	TIGRE
01686	01698	REGISTRO ESFERA SOLDAVEL 25MM COMPACTO	UND.	20	TIGRE
01690	01702	REGISTRO ESFERA SOLDAVEL 32MM COMPACTO	UND.	10	TIGRE
01694	01706	REGISTRO ESFERA SOLDAVEL 40MM COMPACTO	UND.	05	TIGRE
01698	01710	REGISTRO ESFERA SOLDAVEL 50MM COMPACTO	UND.	05	TIGRE



Código	Cód. ISN.	Descrição	U.V.	Emb.	Fornecedor
01681	01693	REGISTRO ESFERA SOLDAVEL 20MM VS	UND.	20	TIGRE
01687	01699	REGISTRO ESFERA SOLDAVEL 25MM VS	UND.	20	TIGRE
01691	01703	REGISTRO ESFERA SOLDAVEL 32MM VS	UND.	10	TIGRE
01695	01707	REGISTRO ESFERA SOLDAVEL 40MM VS	UND.	05	TIGRE
01699	01711	REGISTRO ESFERA SOLDAVEL 50MM VS	UND.	05	TIGRE



Código	Cód. ISN.	Descrição	U.V.	Emb.	Fornecedor
01685	01697	REGISTRO ESFERA SOLDAVEL 25MM	UND.	200	MAX
01689	01701	REGISTRO ESFERA SOLDAVEL 32MM	UND.	120	MAX
01693	01705	REGISTRO ESFERA SOLDAVEL 40MM	UND.	80	MAX
01697	01709	REGISTRO ESFERA SOLDAVEL 50MM	UND.	60	MAX



Código	Cód. ISN.	Descrição	U.V.	Emb.	Fornecedor
03371	03499	REGISTRO ESFERA SOLDAVEL 25MM	UND.	06	KRONA
03372	03500	REGISTRO ESFERA SOLDAVEL 32MM	UND.	04	KRONA
03373	03501	REGISTRO ESFERA SOLDAVEL 40MM	UND.	03	KRONA
03374	03502	REGISTRO ESFERA SOLDAVEL 50MM	UND.	03	KRONA



### SUPORTES



Código	Cód. ISN.	Descrição	U.V.	Emb. Fornecedor
02771	02885	SUPORTE FIXO P/MANGUEIRA	UND. 12	TRAMONTINA

### TORNEIRAS JARDIM



Código	Cód. ISN.	Descrição	U.V.	Emb. Fornecedor
02124	02135	TORN. JARDIM AM. 1128 1/2	UND. 12	JED METAIS
02126	02137	TORN. JARDIM CR. 1128 1/2	UND. 06	JED METAIS



Código	Cód. ISN.	Descrição	U.V.	Emb. Fornecedor
02125	02136	TORN. JARDIM AM. 1128 1/2	UND. 12	PEVILON
02128	02139	TORN. JARDIM CR. 1128 1/2	UND. 12	PEVILON

### TORNEIRAS JARDIM



Código	Cód. ISN.	Descrição	U.V.	Emb. Fornecedor
02131	02142	TORN. JARDIM AM. 1130 1/2	UND. 12	PEVILON
02132	02143	TORN. JARDIM CR. 1130 1/2	UND. 12	PEVILON



Código	Cód. ISN.	Descrição	U.V.	Emb. Fornecedor
02899	03014	TORN. JARDIM ESFERA ALAVANCA BR./AZUL	UND. 06	KRONA



Código	Cód. ISN.	Descrição	U.V.	Emb. Fornecedor
02088	02099	TORN. JARDIM PRETA	UND. 06	KRONA



Código	Cód. ISN.	Descrição	U.V.	Emb. Fornecedor
02103	02114	TORN. JARDIM PT. 1/2	UND. 12	REBOUCAS
02129	02140	TORN. JARDIM PT. 1/2 1128	UND. 12	HERC
02105	02116	TORN. JARDIM PT. 3/4	UND. 12	REBOUCAS
02130	02141	TORN. JARDIM PT. 3/4 1128	UND. 12	HERC

### VASSOURA



Código	Cód. ISN.	Descrição	U.V.	Emb. Fornecedor
03512	03653	VASSOURA P/JARDIM C/CABO PLASTICA	UND. 01	TRAMONTINA



Código	Cód. ISN.	Descrição	U.V.	Emb. Fornecedor
03509	03650	VASSOURA P/JARDIM C/CABO REGULAVEL	UND. 01	TRAMONTINA

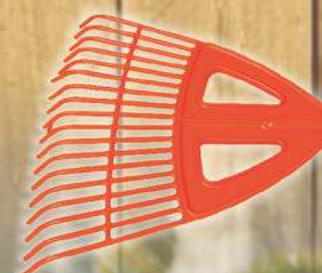

Código	Cód. ISN.	Descrição	U.V.	Emb. Fornecedor
02767	02881	VASSOURA P/JARDIM S/CABO PLASTICA	UND. 12	TRAMONTINA

### VASSOURA



Código	Cód. ISN.	Descrição	U.V.	Emb. Fornecedor
02267	02278	VASSOURA P/JARDIM S/CABO PLASTICA	UND. 48	MOMFORT

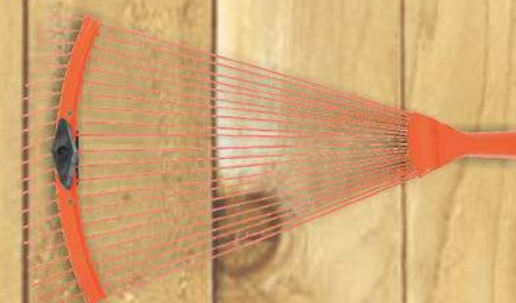

Código	Cód. ISN.	Descrição	U.V.	Emb. Fornecedor
02766	02880	VASSOURA P/JARDIM S/CABO REGULAVEL	UND. 06	TRAMONTINA



# A Víqua tem os melhores acessórios para jardim

Os jardins ganham mais vida quando recebem carinho e dedicação. Por isso, a Víqua conta com um amplo mix de produtos para deixar lugares tão especiais ainda mais belos e repletos de cor. Conheça nossa linha de jardim, toda produzida em materiais de alta resistência e com design diferenciado.



UNIÃO DE MANGUEIRA



ADAPTADOR



ENGATE RÁPIDO



HIDROPISTOLA MULTIFUNÇÃO 7 FUNÇÕES



HIDROPISTOLA JATO AJUSTÁVEL



HIDROPISTOLA



ESGUICHOS

# PORTA & JANELAS

**RAMACON**

DISTRIBUIDORA  
MATERIAL ELÉTRICO | HIDRÁULICO | FERRAGENS EM GERAL





**Porta Prática**

Deslize perfeito, com o mínimo de ruído!  
Considerada a mais firme e silenciosa do mercado, a Porta Prática da Araforros possui um exclusivo sistema que evita seu emperramento.

**ECONÔMICA E FÁCIL DE INSTALAR,  
A PORTA CERTA PARA SUA CASA.**

- FÁCIL INSTALAÇÃO
- MELHOR CUSTO/BENEFÍCIO
- FÁCIL DE LIMPAR
- FIRME E SILENCIOSA

Disponível nas cores:



Conheça nossa linha de produtos:

[www.araforros.com.br](http://www.araforros.com.br)



*Qualidade da nossa  
casa para a sua.*



[www.usehabitec.com.br](http://www.usehabitec.com.br)



**JANELA ALUMÍNIO**



Código	Cód. ISN	Descrição	U.V.	Emb.	Fornecedor
01063	01073	JANELA ALUMÍNIO 0,80 X 0,80	UND.	01	HABITEC
01064	01074	JANELA ALUMÍNIO 1,00 X 0,80	UND.	01	HABITEC
01065	01075	JANELA ALUMÍNIO 1,00 X 1,00	UND.	01	HABITEC
01066	01076	JANELA ALUMÍNIO 1,20 X 1,20	UND.	01	HABITEC



Código	Cód. ISN	Descrição	U.V.	Emb.	Fornecedor
02828	02943	JANELA ALUMÍNIO 1,00 X 1,00 C/ GRADE	UND.	01	HABITEC
02829	02944	JANELA ALUMÍNIO 1,20 X 1,20 C/ GRADE	UND.	01	HABITEC



Código	Cód. ISN	Descrição	U.V.	Emb.	Fornecedor
02302	02322	JANELA ALUMÍNIO 1,00 X 1,50 C/ GRADE	UND.	01	HABITEC

**PORTA DE ALUMÍNIO**



Código	Cód. ISN	Descrição	U.V.	Emb.	Fornecedor
02398	02924	PORTA DE ALUMÍNIO C/ BASCULANTE 2,10 X 0,80 DIR.	UND.	01	HABITEC
03498	03638	PORTA DE ALUMÍNIO C/ BASCULANTE 2,10 X 0,80 ESQ.	UND.	01	HABITEC



Código	Cód. ISN	Descrição	U.V.	Emb.	Fornecedor
03499	03639	PORTA DE ALUMÍNIO C/ GRADE 2,10 X 0,80 DIR.	UND.	01	HABITEC
03500	03640	PORTA DE ALUMÍNIO C/ GRADE 2,10 X 0,80 ESQ.	UND.	01	HABITEC







**PORTA SANFONADA**



Código	Cód. ISN	Descrição	U.V.	Emb.	Fornecedor
01619	01630	PORTA SANFONADA BEGE 0,60 CM.	UND.	1	ARAFORROS
01620	01631	PORTA SANFONADA BEGE 0,70 CM.	UND.	1	ARAFORROS
01621	01632	PORTA SANFONADA BEGE 0,80 CM.	UND.	1	ARAFORROS
03021	03140	PORTA SANFONADA BEGE 0,90 CM.	UND.	1	ARAFORROS
01622	01633	PORTA SANFONADA BRANCA 0,60 CM.	UND.	1	ARAFORROS
01623	01634	PORTA SANFONADA BRANCA 0,70 CM.	UND.	1	ARAFORROS
01624	01635	PORTA SANFONADA BRANCA 0,80 CM.	UND.	1	ARAFORROS
03019	03138	PORTA SANFONADA BRANCA 0,90 CM.	UND.	1	ARAFORROS
01625	01636	PORTA SANFONADA CINZA 0,60 CM.	UND.	1	ARAFORROS
01626	01637	PORTA SANFONADA CINZA 0,70 CM.	UND.	1	ARAFORROS
01627	01638	PORTA SANFONADA CINZA 0,80 CM.	UND.	1	ARAFORROS
03020	03139	PORTA SANFONADA CINZA 0,90 CM.	UND.	1	ARAFORROS

**VITRÔ BASCULANTE**



Código	Cód. ISN	Descrição	U.V.	Emb.	Fornecedor
02294	02305	VITRÔ BASCULANTE 40X60	UND.	01	HABITEC
02295	02306	VITRÔ BASCULANTE 60X40	UND.	01	HABITEC
02296	02307	VITRÔ BASCULANTE 60X60	UND.	01	HABITEC
02297	02308	VITRÔ BASCULANTE 60X80	UND.	01	HABITEC

**VITRÔ BASCULANTE**

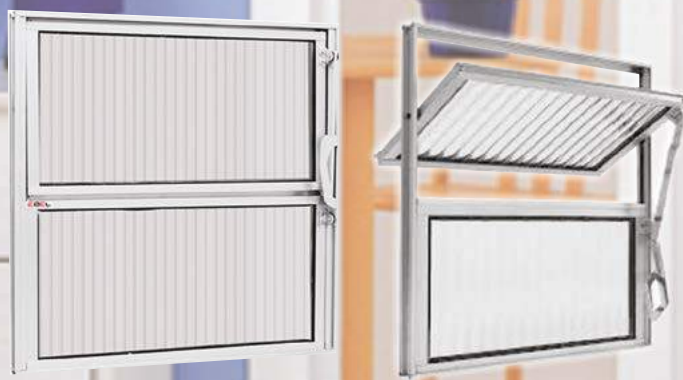

Código	Cód. ISN	Descrição	U.V.	Emb.	Fornecedor
02292	02303	VITRÔ BASCULANTE 30X30	UND.	01	HABITEC
02293	02304	VITRÔ BASCULANTE 40X40	UND.	01	HABITEC



**TINTAS & VERNIZES**



DISTRIBUIDORA  
MATERIAL ELÉTRICO | HIDRÁULICO | FERRAGENS EM GERAL







## ESMALTES SINTÉTICOS



Código	Cód.ISN.	Descrição	U.V.	Emb.	Fornecedor
00733	00743	ESM. SINT. LARANJA 900 ML.	UND.	06	HIPERCOR
00749	00759	ESM. SINT. LARANJA 3,6 LTS.	UND.	04	HIPERCOR
00683	00693	ESM. SINT. MARFIM 112,5 ML.	UND.	12	HIPERCOR
00734	00744	ESM. SINT. MARFIM 900 ML.	UND.	06	HIPERCOR
00750	00760	ESM. SINT. MARFIM 3,6 LTS.	UND.	04	HIPERCOR
00684	00694	ESM. SINT. PLATINA 112,5 ML.	UND.	12	HIPERCOR
00735	00745	ESM. SINT. PLATINA 900 ML.	UND.	06	HIPERCOR
00751	00761	ESM. SINT. PLATINA 3,6 LTS.	UND.	04	HIPERCOR
00685	00695	ESM. SINT. PRETO 112,5 ML.	UND.	12	HIPERCOR
00736	00746	ESM. SINT. PRETO 900 ML.	UND.	06	HIPERCOR
02434	02470	ESM. SINT. PRETO 3,6 LTS.	UND.	04	HIPERCOR
00686	00696	ESM. SINT. TABACO 112,5 ML.	UND.	12	HIPERCOR
00737	00747	ESM. SINT. TABACO 900 ML.	UND.	06	HIPERCOR
00753	00763	ESM. SINT. TABACO 3,6 LTS.	UND.	04	HIPERCOR
02756	02870	ESM. SINT. VERDE COLONIAL 112,5 M	UND.	12	HIPERCOR
02750	02864	ESM. SINT. VERDE COLONIAL 900 ML	UND.	06	HIPERCOR
02744	02858	ESM. SINT. VERDE COLONIAL 3,6 LTS.	UND.	04	HIPERCOR
00722	00732	ESM. SINT. VERDE FOLHA 112,5 ML.	UND.	12	HIPERCOR
00738	00748	ESM. SINT. VERDE FOLHA 900 ML.	UND.	06	HIPERCOR
00754	00764	ESM. SINT. VERDE FOLHA 3,6 LTS.	UND.	04	HIPERCOR
02759	02873	ESM. SINT. VERDE NILO 112,5 ML	UND.	12	HIPERCOR
02753	02867	ESM. SINT. VERDE NILO 900 ML.	UND.	06	HIPERCOR
02747	02861	ESM. SINT. VERDE NILO 3,6 LTS.	UND.	04	HIPERCOR
00687	00697	ESM. SINT. VERMELHO 112,5 ML.	UND.	12	HIPERCOR
00739	00749	ESM. SINT. VERMELHO 900 ML.	UND.	06	HIPERCOR
00755	00765	ESM. SINT. VERMELHO 3,6 LTS.	UND.	04	HIPERCOR
02754	02868	ESM. SINT. VERMELHO GOYA 112,5 M	UND.	12	HIPERCOR
02748	02862	ESM. SINT. VERMELHO GOYA 900 ML.	UND.	06	HIPERCOR
02742	02856	ESM. SINT. VERMELHO GOYA 3,6 LTS.	UND.	04	HIPERCOR

## COMPLEMENTOS



Código	Cód.ISN.	Descrição	U.V.	Emb.	Fornecedor
02699	02809	FUNDO BRANCO P/MADEIRA 900 ML	UND.	06	EUCATEX
02698	02808	FUNDO BRANCO P/MADEIRA 3,6 LTS	UND.	04	EUCATEX

## TINTAS & VERNIZES

### COMPLEMENTOS



Código	Cód.ISN.	Descrição	U.V.	Emb.	Fornecedor
00802	02519	FUNDO P/GALVANIZADO BR. 900 ML.	UND.	06	EUCATEX
00279	02518	FUNDO P/GALVANIZADO BR. 3,6 LTS.	UND.	04	EUCATEX



Código	Cód.ISN.	Descrição	U.V.	Emb.	Fornecedor
02372	02401	LIQUIDO P/BRILHO 3,6 LTS.	UND.	04	HIPERCOR
02373	02402	LIQUIDO P/BRILHO 18 LTS.	UND.	01	HIPERCOR



Código	Cód.ISN.	Descrição	U.V.	Emb.	Fornecedor
02448	02484	MASSA ACRILICA 900 ML.	UND.	06	HIPERCOR
02447	02483	MASSA ACRILICA 3,6 LTS.	UND.	04	HIPERCOR
02345	02362	MASSA ACRILICA 18 LTS.	UND.	01	HIPERCOR

## COMPLEMENTOS



Código	Cód.ISN.	Descrição	U.V.	Emb.	Fornecedor
01402	01412	MASSA CORRIDA 900 ML.	UND.	06	HIPERCOR
02342	02359	MASSA CORRIDA 3,6 LTS.	UND.	04	HIPERCOR
00890	00899	MASSA CORRIDA 18 LTS.	UND.	01	HIPERCOR



Código	Cód.ISN.	Descrição	U.V.	Emb.	Fornecedor
00939	02521	MASSA P/MADEIRA 900 ML.	UND.	06	EUCATEX
00899	02520	MASSA P/MADEIRA 5,6 KG	UND.	04	EUCATEX



Código	Cód.ISN.	Descrição	U.V.	Emb.	Fornecedor
01407	01417	MASSA PLASTICA CINZA 500G	UND.	24	MASSAFIX



Código	Cód.ISN.	Descrição	U.V.	Emb.	Fornecedor
02701	02811	REMOVEDOR DE TINTA EM GEL 900 M	UND.	06	EUCATEX
02700	02810	REMOVEDOR DE TINTA EM GEL 3,6 L.	UND.	04	EUCATEX

## TINTAS & VERNIZES

### COMPLEMENTOS



Código	Cód.ISN.	Descrição	U.V.	Emb.	Fornecedor
01758	01769	RESINA ACRILICA 5 LTS.	UND.	04	EUCATEX
01757	01768	RESINA ACRILICA 18 LTS.	UND.	01	EUCATEX



Código	Cód.ISN.	Descrição	U.V.	Emb.	Fornecedor
02464	02522	SELADOR ACRILICO PIGMENTADO 3,6	UND.	04	EUCATEX
02455	02492	SELADOR ACRILICO PIGMENTADO 18	UND.	01	EUCATEX



Código	Cód.ISN.	Descrição	U.V.	Emb.	Fornecedor
02348	02365	SELADOR PIGMENTADO 3,6 LTS.	UND.	04	HIPERCOR
02349	02366	SELADOR PIGMENTADO 18 LTS.	UND.	01	HIPERCOR



Código	Cód.ISN.	Descrição	U.V.	Emb.	Fornecedor
02459	02501	SELADORA EXTRA P/MADEIRA 900 M	UND.	06	EUCATEX
02460	02502	SELADORA EXTRA P/MADEIRA 3,6 LTS.	UND.	01	EUCATEX



## TINTA EM PÓ



Código	Cód.ISN.	Descrição	U.V.	Emb.	Fornecedor
00761	00771	HIPERCAL 5 KG	PCT.	08	HIPERCOR



Código	Cód.ISN.	Descrição	U.V.	Emb.	Fornecedor
02472	02554	TINTA EM PO AMARELO	UND.	10	HIPERCOR
02473	02555	TINTA EM PO AZUL PAVAO	UND.	10	HIPERCOR
02476	02558	TINTA EM PO BRANCO GELO.	UND.	10	HIPERCOR
02474	02556	TINTA EM PO BRANCO NEVE	UND.	10	HIPERCOR
02475	02559	TINTA EM PO CREME	UND.	10	HIPERCOR
03480	03614	TINTA EM PO VERDE PRIMAVERA	UND.	10	HIPERCOR

## SOLVENTES



Código	Cód.ISN.	Descrição	U.V.	Emb.	Fornecedor
01639	01650	QUEROSENE 500 ML.	UND.	24	BOA IDEIA

## TINTAS & VERNIZES

### SOLVENTES



Código	Cód.ISN.	Descrição	U.V.	Emb.	Fornecedor
01851	01862	SOLVELUSA 101 900 ML.	UND.	24	PETROLUSA
01852	01863	SOLVELUSA 101 5 LTS.	UND.	04	PETROLUSA



Código	Cód.ISN.	Descrição	U.V.	Emb.	Fornecedor
01853	01864	SOLVELUSA 409 900 ML.	UND.	24	PETROLUSA
01854	01865	SOLVELUSA 409 5 LTS.	UND.	04	PETROLUSA



Código	Cód.ISN.	Descrição	U.V.	Emb.	Fornecedor
01856	01867	SOLVENTE THINNER 900 ML.	UND.	24	EUCATEX
01855	01866	SOLVENTE RAZ 900 ML.	UND.	24	EUCATEX



Código	Cód.ISN.	Descrição	U.V.	Emb.	Fornecedor
02760	02874	SOLVENTE THINNER TAMBOR 200 L.	UND.	01	EUCATEX

## TEXTURAS



Código	Cód.ISN.	Descrição	U.V.	Emb.	Fornecedor
02784	02898	TEXTURA LISA ECON. AREIA 18 LTS.	UND.	01	HIPERCOR
02790	02904	TETXURA LISA ECON. AZUL CEU 18 L.	UND.	01	HIPERCOR
02791	02905	TEXTURA LISA ECON. AZUL PAVAO 18	UND.	01	HIPERCOR
02785	02899	TEXTURA LISA ECON. BR. GELO 18 L.	UND.	01	HIPERCOR
02786	02900	TEXTURA LISA ECON. BR. NEVE 18 L.	UND.	01	HIPERCOR
02787	02901	TEXTURA LISA ECON. MARFIM 18 LTS	UND.	01	HIPERCOR
02788	02902	TEXTURA LISA ECON. PEROLA 18 LTS.	UND.	01	HIPERCOR
02789	02903	TEXTURA LISA ECON. PESSEGO 18 L.	UND.	01	HIPERCOR
02792	02906	TEXTURA LISA ECON. V. AMAZONAS 18 L.	UND.	01	HIPERCOR
02793	02907	TEXTURA LISA ECON. V. PRIMAVERA 18 L.	UND.	01	HIPERCOR



00887	00896	TEXTURA LISA PREM. AM. FLORAL 18 L.	UND.	01	HIPERCOR
00892	00901	TEXTURA LISA PREM. AM. GIRASSOL 18 L.	UND.	01	HIPERCOR
02350	02367	TEXTURA LISA PREM. AM. VANILLA 18L.	UND.	01	HIPERCOR
02351	02368	TEXTURA LISA PREM. AREIA 18 L.	UND.	01	HIPERCOR
02352	02369	TEXTURA LISA PREM. AZ. NOBRE 18 L.	UND.	01	HIPERCOR
02353	02370	TEXTURA LISA PREM. AZ. NOTURNO 18 L.	UND.	01	HIPERCOR
02354	02371	TEXTURA LISA PREM. AZ. PROFUNDO 18 L.	UND.	01	HIPERCOR
01815	01826	TEXTURA LISA PREM. BR. GELO 18 L.	UND.	01	HIPERCOR
01814	01825	TEXTURA LISA PREM. BR. NEVE 18 L.	UND.	01	HIPERCOR
00975	00983	TEXTURA LISA PREM. CAMURÇA 18 L.	UND.	01	HIPERCOR
00976	00984	TEXTURA LISA PREM. CERAMICA 18 L.	UND.	01	HIPERCOR
00977	00985	TEXTURA LISA PREM. C. CLARO 18 L.	UND.	01	HIPERCOR
01816	01827	TEXTURA LISA PREM. CROMO SUAVE 18 L.	UND.	01	HIPERCOR
00978	00986	TEXTURA LISA PREM. DAMASCO 18 L.	UND.	01	HIPERCOR
02277	02288	TEXTURA LISA PREM. FLAMINGO 18 L.	UND.	01	HIPERCOR
02283	02294	TEXTURA LISA PREM. FLORENCE 18 L.	UND.	01	HIPERCOR

## TINTAS & VERNIZES

### TEXTURAS



Código	Cód.ISN.	Descrição	U.V.	Emb.	Fornecedor
02288	02299	TEXTURA LISA PREM. GERANIO 18 L.	UND.	01	HIPERCOR
02282	02293	TEXTURA LISA PREM. LARANJA CITRICO 18 L.	UND.	01	HIPERCOR
01817	01828	TEXTURA LISA PREM. LARANJA HAVAI 18 L.	UND.	01	HIPERCOR
00152	00156	TEXTURA LISA PREM. MARFIM 18 L.	UND.	01	HIPERCOR
00153	00157	TEXTURA LISA PREM. OCRE COLONIAL 18 L.	UND.	01	HIPERCOR
00154	00158	TEXTURA LISA PREM. PALHA 18 L.	UND.	01	HIPERCOR
00155	00159	TEXTURA LISA PREM. PEROLA 18 L.	UND.	01	HIPERCOR
00156	00160	TEXTURA LISA PREM. PESSEGO 18 L.	UND.	01	HIPERCOR
02298	02309	TEXTURA LISA PREM. ROSA GRENA 18 L.	UND.	01	HIPERCOR
02299	02310	TEXTURA LISA PREM. SALMON 18 L.	UND.	01	HIPERCOR
02355	02372	TEXTURA LISA PREM. TERRACOTA 18 L.	UND.	01	HIPERCOR
02356	02373	TEXTURA LISA PREM. VERDE AMAZONAS 18 L.	UND.	01	HIPERCOR
02357	02374	TEXTURA LISA PREM. VERDE FOLHA 18 L.	UND.	01	HIPERCOR
02358	02375	TEXTURA LISA PREM. VERDE KIWI 18 L.	UND.	01	HIPERCOR
02359	02376	TEXTURA LISA PREM. VERDE LIMAO 18 L.	UND.	01	HIPERCOR
02360	02377	TEXTURA LISA PREM. VERDE MUSGO 18 L.	UND.	01	HIPERCOR
02361	02378	TEXTURA LISA PREM. VERDE PRIMAVERA 18 L.	UND.	04	HIPERCOR
02362	02379	TEXTURA LISA PREM. VERMELHO CARIBE 18 L.	UND.	12	HIPERCOR
02289	02300	TEXTURA LISA PREM. VIOLETA 18 L.	UND.	01	HIPERCOR



00796	00806	TEXTURA RUSTICA AMARELO FLORAL 18 L.	UND.	01	HIPERCOR
00800	00810	TEXTURA RUSTICA AREIA 18 L.	UND.	01	HIPERCOR
00806	00815	TEXTURA RUSTICA BRANCO GELO 18 L.	UND.	01	HIPERCOR
00803	00812	TEXTURA RUSTICA BRANCO NEVE 18 L.	UND.	01	HIPERCOR
00807	00816	TEXTURA RUSTICA FLAMINGO 18 L.	UND.	01	HIPERCOR
00808	00817	TEXTURA RUSTICA LARANJA HAVAI 18 L.	UND.	01	HIPERCOR
00809	00818	TEXTURA RUSTICA MARFIM 18 L.	UND.	01	HIPERCOR
00810	00819	TEXTURA RUSTICA PALHA 18 L.	UND.	01	HIPERCOR
00811	00820	TEXTURA RUSTICA PEROLA 18 L.	UND.	01	HIPERCOR
00812	00821	TEXTURA RUSTICA PESSEGO 18 L.	UND.	04	HIPERCOR
00813	00822	TEXTURA RUSTICA VERDE KIWI 18 L.	UND.	01	HIPERCOR
00814	00823	TEXTURA RUSTICA VERDE LIMAO 18 L.	UND.	01	HIPERCOR



## TINTAS & VERNIZES

### TINTA P/ GESSO



Código	Cód.ISN.	Descrição	U.V.	Emb.	Fornecedor
03067	03187	TINTA GESSO BRANCO 3,6 LTS.	UND.	04	HIPERCOR
03075	03195	TINTA GESSO BRANCO 18 LTS.	UND.	01	HIPERCOR

### TINTA LATEX



Código	Cód.ISN.	Descrição	U.V.	Emb.	Fornecedor
00762	00772	TINTA LATEX ECON. AMARELO VANILLA 3,6 LTS.	UND.	04	HIPERCOR
00759	00769	TINTA LATEX ECON. AMARELO VANILLA 18 L.	UND.	01	HIPERCOR
00763	00773	TINTA LATEX ECON. AREIA 3,6 LTS.	UND.	04	HIPERCOR
00771	00781	TINTA LATEX ECON. AREIA 18 LTS.	UND.	01	HIPERCOR
00764	00774	TINTA LATEX ECON. AZUL CEU 3,6 LTS.	UND.	04	HIPERCOR
00772	00782	TINTA LATEX ECON. AZUL CEU 18 LTS.	UND.	01	HIPERCOR
00765	00775	TINTA LATEX ECON. AZUL PAVAO 3,6 LTS.	UND.	04	HIPERCOR
02444	02480	TINTA LATEX ECON. AZUL PAVAO 18 LTS.	UND.	01	HIPERCOR
00767	00777	TINTA LATEX ECON. BRANCO GELO 3,6 LTS.	UND.	04	HIPERCOR
00774	00784	TINTA LATEX ECON. BRANCO GELO 18 LTS.	UND.	01	HIPERCOR
00766	00776	TINTA LATEX ECON. BRANCO NEVE 3,6 LTS.	UND.	04	HIPERCOR
00773	00783	TINTA LATEX ECON. BRANCO NEVE 18 LTS.	UND.	01	HIPERCOR
02740	02854	TINTA LATEX ECON. CAMURCA 3,6 LTS.	UND.	04	HIPERCOR
02732	02846	TINTA LATEX ECON. CAMURCA 18 LTS.	UND.	01	HIPERCOR
02741	02855	TINTA LATEX ECON. CERAMICA 3,6 LTS.	UND.	04	HIPERCOR
02733	02847	TINTA LATEX ECON. CERAMICA 18 LTS.	UND.	01	HIPERCOR
02735	02849	TINTA LATEX ECON. DAMASCO 3,6 LTS.	UND.	04	HIPERCOR
02727	02841	TINTA LATEX ECON. DAMASCO 18 LTS.	UND.	01	HIPERCOR
02442	02478	TINTA LATEX ECON. FLAMINGO 3,6 LTS.	UND.	04	HIPERCOR
00775	00785	TINTA LATEX ECON. FLAMINGO 18 LTS.	UND.	01	HIPERCOR
02737	02851	TINTA LATEX ECON. LILAS 3,6 LTS.	UND.	04	HIPERCOR

### TINTA LATEX



Código	Cód.ISN.	Descrição	U.V.	Emb.	Fornecedor
02729	02843	TINTA LATEX ECON. LILAS 18 LTS.	UND.	01	HIPERCOR
02736	02850	TINTA LATEX ECON. MALVA 3,6 LTS.	UND.	04	HIPERCOR
02728	02842	TINTA LATEX ECON. MALVA 18 LTS.	UND.	01	HIPERCOR
00769	00779	TINTA LATEX ECON. MARFIM 3,6 LTS.	UND.	04	HIPERCOR
00776	00786	TINTA LATEX ECON. MARFIM 18 LTS.	UND.	01	HIPERCOR
02738	02852	TINTA LATEX ECON. PALHA 3,6 LTS.	UND.	04	HIPERCOR
02730	02844	TINTA LATEX ECON. PALHA 18 LTS.	UND.	01	HIPERCOR
00752	00762	TINTA LATEX ECON. PEROLA 3,6 LTS.	UND.	04	HIPERCOR
02445	02481	TINTA LATEX ECON. PEROLA 18 LTS.	UND.	01	HIPERCOR
02443	02479	TINTA LATEX ECON. PESSEGO 3,6 LTS.	UND.	04	HIPERCOR
00778	00788	TINTA LATEX ECON. PESSEGO 18 LTS.	UND.	01	HIPERCOR
00768	00778	TINTA LATEX ECON. VERDE AMAZONAS 3,6 L	UND.	04	HIPERCOR
00779	00789	TINTA LATEX ECON. VERDE AMAZONAS 18 L.	UND.	01	HIPERCOR
02739	02853	TINTA LATEX ECON. VERDE CITRICO 3,6 LTS.	UND.	04	HIPERCOR
02731	02845	TINTA LATEX ECON. VERDE CITRICO 18 LTS.	UND.	01	HIPERCOR
00770	00780	TINTA LATEX ECON. VERDE PRIMAVERA 3,6 L.	UND.	04	HIPERCOR
00780	00790	TINTA LATEX ECON. VERDE PRIMAVERA 18 L.	UND.	01	HIPERCOR
02734	02848	TINTA LATEX ECON. VIOLETA 3,6 LTS.	UND.	04	HIPERCOR
02726	02840	TINTA LATEX ECON. VIOLETA 18 LTS.	UND.	01	HIPERCOR



Código	Cód.ISN.	Descrição	U.V.	Emb.	Fornecedor
00819	00828	TINTA LATEX PREMIUM AREIA 3,6 LTS.	UND.	04	HIPERCOR
00830	00839	TINTA LATEX PREMIUM AREIA 18 LTS.	UND.	01	HIPERCOR
00820	00829	TINTA LATEX PREMIUM AZUL MEDIT. 3,6 LTS.	UND.	04	HIPERCOR
01405	01415	TINTA LATEX PREMIUM AZUL MEDIT. 18 LTS.	UND.	01	HIPERCOR
00816	00825	TINTA LATEX PREMIUM BRANCO 3,6 LTS.	UND.	04	HIPERCOR
01406	01416	TINTA LATEX PREMIUM BRANCO 18 LTS.	UND.	01	HIPERCOR
00821	00830	TINTA LATEX PREMIUM BRANCO GELO 3,6 L.	UND.	04	HIPERCOR
02363	02392	TINTA LATEX PREMIUM BRANCO GELO 18 L.	UND.	01	HIPERCOR

## TINTAS & VERNIZES

### TINTA LATEX



Código	Cód.ISN.	Descrição	U.V.	Emb.	Fornecedor
00822	00831	TINTA LATEX PREMIUM CROMO SUAVE 3,6 L.	UND.	04	HIPERCOR
02364	02393	TINTA LATEX PREMIUM CROMO SUAVE 18 L.	UND.	01	HIPERCOR
00823	00832	TINTA LATEX PREMIUM FLAMINGO 3,6 LTS.	UND.	04	HIPERCOR
02365	02394	TINTA LATEX PREMIUM FLAMINGO 18 LTS.	UND.	01	HIPERCOR
00825	00834	TINTA LATEX PREMIUM LARANJA CITRICO 3,6	UND.	04	HIPERCOR
02366	02395	TINTA LATEX PREMIUM LARANJA CITRICO 18	UND.	01	HIPERCOR
00824	00833	TINTA LATEX PREMIUM LARANJA HAVAI 3,6 L	UND.	04	HIPERCOR
02367	02396	TINTA LATEX PREMIUM LARANJA HAVAI 18 L.	UND.	01	HIPERCOR
00826	00835	TINTA LATEX PREMIUM MARFIM CLARO 3,6 L	UND.	04	HIPERCOR
02368	02397	TINTA LATEX PREMIUM MARFIM CLARO 18 L.	UND.	01	HIPERCOR
00827	00836	TINTA LATEX PREMIUM PALHA 3,6 LTS.	UND.	04	HIPERCOR
02369	02398	TINTA LATEX PREMIUM PALHA 18 LTS.	UND.	01	HIPERCOR
00828	00837	TINTA LATEX PREMIUM PEROLA 3,6 LTS.	UND.	04	HIPERCOR
02370	02399	TINTA LATEX PREMIUM PEROLA 18 LTS.	UND.	01	HIPERCOR
00829	00838	TINTA LATEX PREMIUM VERDE LIMAO 3,6 LT.	UND.	04	HIPERCOR
02371	02400	TINTA LATEX PREMIUM VERDE LIMAO 18 LTS.	UND.	01	HIPERCOR



Código	Cód.ISN.	Descrição	U.V.	Emb.	Fornecedor
00781	00791	TINTA LATEX STANDARD AMARELO CANARIO 900 ML.	UND.	06	HIPERCOR
00785	00795	TINTA LATEX STANDARD AMARELO CANARIO 3,6 LTS.	UND.	04	HIPERCOR
02318	02336	TINTA LATEX STANDARD AMARELO CANARIO 18 LTS.	UND.	01	HIPERCOR
00786	00796	TINTA LATEX STANDARD AMARELO FLORAL 3,6 LTS.	UND.	04	HIPERCOR
02319	02337	TINTA LATEX STANDARD AMARELO FLORAL 18 LTS.	UND.	01	HIPERCOR
00787	00797	TINTA LATEX STANDARD AREIA 3,6 LTS.	UND.	04	HIPERCOR
02321	02338	TINTA LATEX STANDARD AREIA 18 LTS.	UND.	01	HIPERCOR

### TINTA LATEX



Código	Cód.ISN.	Descrição	U.V.	Emb.	Fornecedor
00788	00798	TINTA LATEX STANDARD AZUL NOBRE 3,6 LTS.	UND.	04	HIPERCOR
02322	02339	TINTA LATEX STANDARD AZUL NOBRE 18 LTS.	UND.	01	HIPERCOR
00782	00792	TINTA LATEX STANDARD AZUL PROFUNDO 900 ML.	UND.	06	HIPERCOR
00789	00799	TINTA LATEX STANDARD AZUL PROFUNDO 3,6 LTS.	UND.	04	HIPERCOR
02323	02340	TINTA LATEX STANDARD AZUL PROFUNDO 18 LTS.	UND.	01	HIPERCOR
00790	00800	TINTA LATEX STANDARD BARCELONA 3,6 LTS.	UND.	04	HIPERCOR
02324	02341	TINTA LATEX STANDARD BARCELONA 18 LTS.	UND.	01	HIPERCOR
00790	00800	TINTA LATEX STANDARD BRANCO GELO 3,6 LTS.	UND.	04	HIPERCOR
02325	02342	TINTA LATEX STANDARD BRANCO GELO 18 LTS.	UND.	01	HIPERCOR
00783	00793	TINTA LATEX STANDARD BRANCO NEVE 900 ML.	UND.	06	HIPERCOR
00792	00802	TINTA LATEX STANDARD BRANCO NEVE 3,6 LTS.	UND.	04	HIPERCOR
02326	02343	TINTA LATEX STANDARD BRANCO NEVE 18 LTS.	UND.	01	HIPERCOR
00793	00803	TINTA LATEX STANDARD DAMASCO 3,6 LTS.	UND.	04	HIPERCOR
02327	02344	TINTA LATEX STANDARD DAMASCO 18 LTS.	UND.	01	HIPERCOR
00794	00804	TINTA LATEX STANDARD FLAMINGO 3,6 LTS.	UND.	04	HIPERCOR
02328	02345	TINTA LATEX STANDARD FLAMINGO 18 LTS.	UND.	01	HIPERCOR
00795	00805	TINTA LATEX STANDARD GERANIO 3,6 LTS.	UND.	04	HIPERCOR
02329	02346	TINTA LATEX STANDARD GERANIO 18 LTS.	UND.	01	HIPERCOR
02446	02482	TINTA LATEX STANDARD LARANJA CITRICO 3,6 LTS.	UND.	04	HIPERCOR
02330	02347	TINTA LATEX STANDARD LARANJA CITRICO 18 LTS.	UND.	01	HIPERCOR
00797	00807	TINTA LATEX STANDARD LARANJA HAVAI 3,6 LTS.	UND.	04	HIPERCOR
02331	02348	TINTA LATEX STANDARD LARANJA HAVAI 18 LTS.	UND.	01	HIPERCOR
00798	00808	TINTA LATEX STANDARD PALHA 3,6 LTS.	UND.	04	HIPERCOR
02332	02349	TINTA LATEX STANDARD PALHA 18 LTS.	UND.	01	HIPERCOR
00799	00809	TINTA LATEX STANDARD PEROLA 3,6 LTS.	UND.	04	HIPERCOR
02333	02350	TINTA LATEX STANDARD PEROLA 18 LTS.	UND.	01	HIPERCOR
00801	00811	TINTA LATEX STANDARD PESSEGO 3,6 LTS.	UND.	04	HIPERCOR
02334	02351	TINTA LATEX STANDARD PESSEGO 18 LTS.	UND.	01	HIPERCOR
00777	00787	TINTA LATEX STANDARD PRETO 900 ML.	UND.	06	HIPERCOR
00804	00813	TINTA LATEX STANDARD PRETO 3,6 LTS.	UND.	04	HIPERCOR
02335	02352	TINTA LATEX STANDARD PRETO 18 LTS.	UND.	01	HIPERCOR
00805	00814	TINTA LATEX STANDARD ROSA GRENA 3,6 LTS.	UND.	06	HIPERCOR
02336	02353	TINTA LATEX STANDARD ROSA GRENA 18 LTS.	UND.	01	HIPERCOR
02313	02331	TINTA LATEX STANDARD TERRACOTA 3,6 LTS.	UND.	06	HIPERCOR
02337	02354	TINTA LATEX STANDARD TERRACOTA 18 LTS.	UND.	01	HIPERCOR
02314	02332	TINTA LATEX STANDARD VERDE KIWI 3,6 LTS.	UND.	04	HIPERCOR
02338	02355	TINTA LATEX STANDARD VERDE KIWI 18 LTS.	UND.	01	HIPERCOR
02315	02333	TINTA LATEX STANDARD VERDE LIMAO 3,6 LTS.	UND.	04	HIPERCOR
02339	02356	TINTA LATEX STANDARD VERDE LIMAO 18 LTS.	UND.	01	HIPERCOR
02316	02334	TINTA LATEX STANDARD VERDE MUSGO 3,6 LTS.	UND.	06	HIPERCOR
02340	02357	TINTA LATEX STANDARD VERDE MUSGO 18 LTS.	UND.	01	HIPERCOR
00784	00794	TINTA LATEX STANDARD VERMELHO CARIBE 900 ML.	UND.	06	HIPERCOR
02317	02335	TINTA LATEX STANDARD VERMELHO CARIBE 3,6 LTS.	UND.	04	HIPERCOR
02341	02358	TINTA LATEX STANDARD VERMELHO CARIBE 18 LTS.	UND.	01	HIPERCOR



## TINTAS & VERNIZES

### TINTA PISO



Código	Cód.ISN.	Descrição	U.V.	Emb.	Fornecedor
03074	03194	TINTA PISO PREMIUM AM. DEMARCAÇÃO 3,6 LTS.	UND.	04	HIPERCOR
03063	03183	TINTA PISO PREMIUM AM. DEMARCAÇÃO 18 LTS.	UND.	01	HIPERCOR
03065	03185	TINTA PISO PREMIUM AZUL 3,6 LTS.	UND.	04	HIPERCOR
03072	03192	TINTA PISO PREMIUM AZUL 18 LTS.	UND.	01	HIPERCOR
03061	03181	TINTA PISO PREMIUM BRANCO NEVE 3,6 LTS.	UND.	04	HIPERCOR
03071	03191	TINTA PISO PREMIUM BRANCO NEVE 18 LTS.	UND.	01	HIPERCOR
03073	03193	TINTA PISO PREMIUM CONCRETO 3,6 LTS.	UND.	04	HIPERCOR
03068	03188	TINTA PISO PREMIUM CONCRETO 18 LTS.	UND.	01	HIPERCOR
03076	03197	TINTA PISO PREMIUM PRETO 3,6 LTS.	UND.	04	HIPERCOR
03069	03189	TINTA PISO PREMIUM PRETO 18 LTS.	UND.	01	HIPERCOR
03062	03182	TINTA PISO PREMIUM VERDE 3,6 LTS.	UND.	04	HIPERCOR
03070	03190	TINTA PISO PREMIUM VERDE 18 LTS.	UND.	01	HIPERCOR
03064	03184	TINTA PISO PREMIUM VER. SEGURANÇA 3,6 LTS.	UND.	04	HIPERCOR
03066	03186	TINTA PISO PREMIUM VER. SEGURANÇA 18 LTS.	UND.	01	HIPERCOR

### TINTA SPRAY



Código	Cód.ISN.	Descrição	U.V.	Emb.	Fornecedor
01977	01988	TINTA SPRAY ALUMINIO 400 ML.	UND.	06	CHEMICOLOR
01978	01989	TINTA SPRAY AMARELO 400 ML.	UND.	06	CHEMICOLOR
02011	02022	TINTA SPRAY AZUL ESCURO 400 ML.	UND.	06	CHEMICOLOR
02012	02023	TINTA SPRAY BRANCO BRILHANTE 400 ML.	UND.	06	CHEMICOLOR
02600	02706	TINTA SPRAY BRANCO FOSCO 400 ML.	UND.	06	CHEMICOLOR
02013	02024	TINTA SPRAY GRAFITE 400 ML.	UND.	06	CHEMICOLOR
02015	02026	TINTA SPRAY PRETO BRILHANTE 400 ML.	UND.	06	CHEMICOLOR
02016	02027	TINTA SPRAY PRETO FOSCO 400 ML.	UND.	06	CHEMICOLOR
02017	02028	TINTA SPRAY VERDE ESCURO 400 ML.	UND.	06	CHEMICOLOR
02018	02029	TINTA SPRAY VERMELHO 400 ML.	UND.	06	CHEMICOLOR

### TINTA SPRAY



Código	Cód.ISN.	Descrição	U.V.	Emb.	Fornecedor
02660	02767	TINTA SPRAY ALUMINIO ALTA TEMP 350 ML.	UND.	06	CHEMICOLOR
02661	02768	TINTA SPRAY PRETO ALTA TEMP. 350 ML.	UND.	06	CHEMICOLOR



Código	Cód.ISN.	Descrição	U.V.	Emb.	Fornecedor
02657	02764	TINTA SPRAY LUMINOSA AMARELO 380 ML.	UND.	06	CHEMICOLOR
02654	02761	TINTA SPRAY LUMINOSA LARANJA 380 ML.	UND.	06	CHEMICOLOR
03082	03203	TINTA SPRAY LUMINOSA MAGENTA 380 ML.	UND.	06	CHEMICOLOR
02655	02762	TINTA SPRAY LUMINOSA PINK 380 ML.	UND.	06	CHEMICOLOR
02656	02763	TINTA SPRAY LUMINOSA VERDE 380 ML.	UND.	06	CHEMICOLOR



Código	Cód.ISN.	Descrição	U.V.	Emb.	Fornecedor
03482	03617	TINTA SPRAY METALICO CR. 400 ML.	UND.	06	CHEMICOLOR
02014	02025	TINTA SPRAY METALICO OURO 400 ML.	UND.	06	CHEMICOLOR

### USO GERAL



Conteúdo  
400ml - 250g  
250ml - 110g

EXCELENTE COBERTURA,  
ÓTIMO RENDIMENTO.  
Ideal para uso interno e externo em vidro,  
gesso, cerâmica, madeira, ferro, metal e al-  
venaria. Disponível também Fundo Preparador  
e Verniz de Acabamento.

### METÁLICO



Conteúdo  
400ml - 235g  
235ml - 110g

EFEITO METÁLICO POR MUITO MAIS  
TEMPO.  
Tinta spray indicada para uso interno em obje-  
tos artesanais, decoração de vitrines, uso esco-  
lar, superfícies de vidro, gesso, cerâmica, ma-  
deira, ferro, metal, alvenaria, papel, entre

### LUMINOSA



Conteúdo  
400ml - 235g  
200ml - 110g

CORES VIBRANTES.  
Ideal para uso interno, aplicável em  
isopor, objetos artesanais, decoração de  
vitrines, trabalhos escolares, vidro, gesso,  
cerâmica, ferro, metal, alvenaria e papel.

### ALTA TEMPERATURA



Conteúdo  
350ml - 215g  
200ml - 110g

MÁXIMA RESISTÊNCIA  
ALTA QUALIDADE DE COBERTURA.  
Ideal para uso em escapamentos de carros  
e motos, fornos, fogões, lareiras, chaminés  
e motores.

### ARTES



Conteúdo  
400ml - 250g  
200ml - 110g

MAIS CORES, MAIS CRIATIVIDADE.  
Ideal para uso interno e externo e em objetos ar-  
tesanais, decoração de vitrines, trabalhos escola-  
res, isopor, vidro, gesso, cerâmica, madeira,  
ferro, metal, alvenaria e papel.

### AGRÍCOLA



Conteúdo  
400ml - 240g

EXCELENTE PARA RETO-  
QUES RÁPIDOS.  
Ideal para retoques rápidos  
em equipamentos e máqui-  
nas agrícolas das principais  
marcas do mercado.



## VERNIZ



Código	Cód.ISN.	Descrição	U.V.	Emb.	Fornecedor
02465	02523	VERNIZ ACRILICO 3,6 LTS.	UND.	04	EUCATEX



Código	Cód.ISN.	Descrição	U.V.	Emb.	Fornecedor
03481	03616	VERNIZ ACRILICO SPRAY 400 ML.	UND.	06	CHEMICOLOR



Código	Cód.ISN.	Descrição	U.V.	Emb.	Fornecedor
02279	02290	VERNIZ COPAL 900 ML.	UND.	06	SPARLACK
02278	02289	VERNIZ COPAL 3,6 LTS.	UND.	04	SPARLACK



Código	Cód.ISN.	Descrição	U.V.	Emb.	Fornecedor
02393	02424	VERNIZ DUPLO FILTRO SOLAR 900 ML.	UND.	06	SPARLACK
02376	02405	VERNIZ DUPLO FILTRO SOLAR 3,6 LT.	UND.	04	SPARLACK

## TINTAS & VERNIZES

## VERNIZ



Código	Cód.ISN.	Descrição	U.V.	Emb.	Fornecedor
02287	02297	VERNIZ EXTRA MARITIMO 900 ML.	UND.	06	SPARLACK
02286	02297	VERNIZ EXTRA MARITIMO 3,6 LT.	UND.	04	SPARLACK



Código	Cód.ISN.	Descrição	U.V.	Emb.	Fornecedor
02281	02292	VERNIZ KNOTTING 900 ML.	UND.	06	SPARLACK
02280	02291	VERNIZ KNOTTING 3,6 LTS.	UND.	04	SPARLACK



Código	Cód.ISN.	Descrição	U.V.	Emb.	Fornecedor
02285	02296	VERNIZ NEUTREX 900 ML.	UND.	06	SPARLACK
02284	02295	VERNIZ NEUTREX 3,6 LTS.	UND.	04	SPARLACK

# Sparlack

Tudo o que a madeira precisa



Há mais de  
80 anos liderando  
o mercado brasileiro  
de vernizes



# PINTE TUDO COM MUITO MAIS VIDA. PINTE COM TINTAS HIPERCOR.

## Linha Esmalte Sintético

É o mais novo esmalte da HiperCor, perfeito para sua obra. De fácil aplicação e secagem rápida. Tem ainda o melhor custo mais economia.



## Complemento Anticorrosivo

Protege superfícies internas e externas de metal ferroso garantindo fácil aplicação, boa fixabilidade e a mais rápida secagem.



## Linha Tinta Pó

Indicada para pinturas de superfícies porosas, reboco, concreto e tijolo. Excelente durabilidade, cobertura, alta homogeneização e secagem rápida.



## Linha Acrílica Standard

Para você que gosta de inovar, a tinta Acrílica Standard permite um acabamento fosco e levemente envelhecido que garante um resultado especial. Oferece ainda um excelente poder de cobertura, baixo odor e o melhor rendimento.



## Linha Acrílica Econômica

Aqui está a melhor opção para você que busca economia e qualidade. A tinta Acrílica Econômica traz um acabamento fosco perfeito para superfícies internas de alvenaria, com excelente rendimento e secagem super-rápida.



## Linha Tinta para Piso

É uma tinta com hiper-resistência ao tráfego de pessoas e carros, proporcionando ótima cobertura e fácil aplicação. Ideal para embelazar pisos e cimentados em geral.



## Complemento Sintético Massa para Madeira

Elimine pequenas imperfeições em superfícies de madeira, nivelando e corrigindo cada detalhe.

## Fundo Sintético Nivelador

Deixe tudo uniformizado, garantindo a melhor absorção em superfícies de madeira, com excelente cobertura, secagem rápida e ótimo poder de enchimento e fixabilidade.

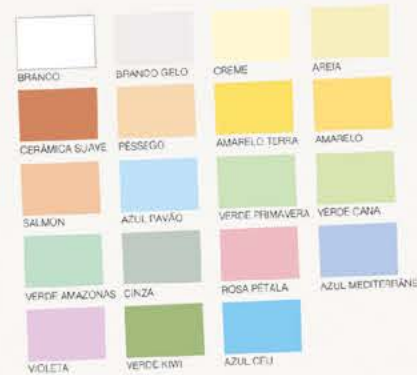

## Tinta para Gesso

Ideal para ambientes internos, a tinta para gesso HiperCor pode ser aplicada diretamente no gesso, com menor custo por dispensar o uso de fundo preparador. Oferece excelente aderência e penetração, ficando bem o pó e evitando descascamentos.

## Selador Acrílico

Para deixar sua pintura em superfícies de alvenaria e concreto toda uniforme, você já sabe o que fazer. Com o Selador Acrílico HiperCor, você uniformiza a absorção da tinta, garantindo um resultado incrível.

## Líquido para Brilho

O que falta para dar um resultado especial à sua pintura. Perfeito para aplicação sobre tintas látex, trazendo um efeito brilhante que dura por muito tempo.

## Fundo Preparador de Paredes

Capriche no resultado da sua parede nova, mas antes deixe ela preparada para receber uma pintura que vai durar por muito tempo. Com o Fundo Preparador de Paredes, você pode ainda corrigir imperfeições de superfícies descascadas, saponificadas ou pintadas com cal.





# Tintas hipercor

Muito mais vida



## Especificações Técnicas TINTAS, COMPLEMENTOS E VERNIZES

### ANTICORROSIVO

Esta linha Complementos Sintéticos foi desenvolvida para auxiliar na preparação das superfícies e melhorar o desempenho dos produtos de acabamento. Ela é composta por Massa para Madeira, Fundo Sintético Nivelador e Fundo Anticorrosivo. É indicada para ambientes internos e externos de madeiras e metais.

#### Preparação de Superfície

**Metal ferroso:** Eliminar pontos de ferrugem com lixa e/ou escova de aço, limpar com um pano seco, depois aplicar uma a duas demãos de Fundo Anticorrosivo HiperCor, aguardar a secagem e, em seguida, aplicar o produto de acabamento.

**Madeira e Metal ferroso (repintura):** Lixar até eliminar o brilho, limpar com um pano úmido, aguardar a secagem e, em seguida, aplicar o produto de acabamento.

**Rendimento:** Galão (3,6 L): 30 a 40 m<sup>2</sup> por demão. Quarto (0,9 L): 7,50 a 10 m<sup>2</sup> por demão.

**Aplicação:** Rolo de espuma, pincel ou pistola. Aplicar 1 a 2 demãos.

**Diluição:** Diluir com Aguarrás. Pincel/rolo: diluir com até 10%. Aplicação pistola: Diluir até atingir a viscosidade ideal.

**Secagem:** Ao toque: 2 a 4 horas./ Entre demãos: 6 a 8 horas / Final: 18 a 24 horas.

### CORANTES

O Corante HiperCor é indicado para tingir tintas à base de água (PVA, vinil-acrílicas e acrílicas). Disponível em várias cores que combinadas permite obter milhares de tonalidades. Possui alto poder de tingimento, resistência e é de fácil homogeneização.

Utilize no máximo um frasco de 50 mL de corante para cada galão de 3,6 litros ou para cada pacote de tinta em pó de 2 kg à base de cal. Aconselhamos adicionar o corante aos poucos e mexer até alcançar a cor desejada.

**Rendimento:** Frasco (50 mL): Utilize no máximo um frasco de corante por galão (3,6 L) ou por saco (2 kg) de tinta em pó à base de cal.

**Aplicação:** Agite o produto antes de usar. Adicione o corante aos poucos e mexa até alcançar a cor desejada.

**Diluição:** Não Diluir.

**Cor:** Consultar cartela de cores

### ESMALTE SINTETICO

Esmalte sintético à base de resina alquídica, de fácil aplicação, ótima cobertura e secagem rápida. É indicado para superfícies internas e externas de madeira, metal ferroso, alumínio, galvanizados e alvenaria.

#### Preparação de Superfície

**Madeira:** Lixar e eliminar o pó com um pano úmido. Remover as farpas, as partes soltas e sem aderência. Corrigir pequenas imperfeições com Massa para Madeira HiperCor, aplicar Fundo Sintético Nivelador HiperCor, aguardar a secagem e em seguida aplicar de duas a três demãos de Esmalte Sintético Standard HiperCor.

**Metal ferroso:** Eliminar pontos de ferrugem com lixa e/ou escova de aço, limpar com um pano seco, depois aplicar uma a duas demãos de Fundo Anticorrosivo HiperCor, aguardar a secagem e, em seguida, aplicar de duas a três demãos de Esmalte Sintético Standard HiperCor.

**Alumínio e galvanizado:** Limpar com pano úmido, aguardar a secagem. Aplicar uma demão de Fundo para Galvanizados, aguardar a secagem e, em seguida, aplicar de duas a três demãos de Esmalte Sintético Premium HiperCor.

**Madeira e Metal ferroso (repintura):** Lixar até eliminar o brilho, limpar com um pano úmido, aguardar a secagem. Aplicar de duas a três demãos de Esmalte Sintético Standard HiperCor.

**Rendimento:** Galão (3,6 L): Ate 60 m<sup>2</sup> por demão. Quarto (0,9 L): ate 12 m<sup>2</sup> por demão. Lata (0,112 L): 1,25 a 1,60 m<sup>2</sup> por demão.

**Aplicação:** Rolo de espuma, pincel ou pistola. Aplicar 2 a 3 demãos.

**Diluição:** Diluir com aguarrás. Aplicação pincel/rolo: diluir com 10%. Aplicação pistola: diluir até atingir a viscosidade ideal.

**Secagem:** Ao toque: 1 hora / Entre demãos: 4 horas. / Final: 12 horas.

**Acabamento:** Brilhante

**Cor:** Consultar cartela de cores



## FUNDO BRANCO P/MADEIRA ( EUCATEX )

Eucatex Fundo para Madeira é especialmente indicado para aplicação em superfícies externas e internas de madeiras novas. Produto de fácil aplicação, ótimo enchimento, fácil lixamento, grande poder selante e boa aderência, sua fórmula proporciona excelente nivelamento às superfícies de madeira e aumenta o rendimento da tinta de acabamento.

### Preparação de Superfície

-Além da utilização tradicional, podemos utilizá-lo como fundo isolante sobre manchas que tenham migrado da alvenaria para a película de látex. Exemplos: manchas amareladas nas emendas de placas de gesso utilizadas para o rebaixamento de tetos ou manchas de riscos de canetas;

-As superfícies mencionadas acima (alvenaria e gesso) deverão estar devidamente curadas;

-Em casos de madeiras resinosas devem-se realizar banhos com Eucatex Thinner;

-Após a utilização de qualquer removedor de tinta, atentar para que a superfície esteja isenta de resíduos do removedor utilizado, antes da aplicação do Eucatex Fundo para Madeira. Essa remoção deve ser feita com pano embebido em Eucatex Thinner;

-Para a diluição, utilizar sempre Eucatex Aguarrás para que as características do produto sejam mantidas. Nunca utilizar thinner, gasolina, benzina ou outros solventes.

**Cor:** Branco

**Rendimento:** Galão 3,6L – 16 a 36 m<sup>2</sup>/demão

**Aplicação:** Pode ser usado rolo de espuma, pincel, trincha ou pistola.

**Diluição:** Com Aguarrás, diluir em 10% em todas as demãos. Pistola: Diluir com 30%, pressão entre 2,2 e 2,8 kgf / c m<sup>2</sup> ou 30 a 35 lbs / pol<sup>2</sup>

**Secagem:** Ao toque: 4 horas/ Entre demãos: 12 horas/ Total: 24 horas

## FUNDO P/GALVANIZADO ( EUCATEX )

Eucatex Fundo para Galvanizado é especialmente indicado para aplicação sobre superfícies galvanizadas, externas e internas, novas ou com indícios de corrosão. Produto de fácil aplicação, sua fórmula proporciona excelente aderência sobre superfícies galvanizadas, servindo como excelente base para pintura de acabamento.

### Preparação de Superfície

-Após a utilização de qualquer removedor de tinta, atentar para que a superfície esteja isenta de resíduos do removedor utilizado antes da aplicação do Eucatex Fundo para Galvanizados. Esta remoção deve ser feita com pano embebido em Thinner;

-A existência de uma grande quantidade de pintura descansada ou mal aderida sobre superfícies de aço galvanizado indica a necessidade de ser removida toda a pintura antiga, antes da aplicação do fundo para repintura;

-Para diluição, utilizar sempre Eucatex Aguarrás para que as características do produto sejam mantidas. Nunca utilizar thinner, gasolina, benzina ou outros solventes.

**Rendimento:** Galão 3,6 Lt – 50 a 70 m<sup>2</sup>/demão / Quarto 900 ml – 12,5 a 17,5 m<sup>2</sup>/demão

**Aplicação:** Pode ser usado rolo de espuma, pincel, trincha ou pistola.

**Diluição:** Com Aguarrás, diluir em 10% em todas as demãos./ Pistola: Diluir com 30%, pressão entre 2,2 e 2,8 kgf / c m<sup>2</sup> ou 30 a 35 lbs

pol<sup>2</sup> **Secagem:** Ao toque: 4 horas/ Entre demãos: 12 horas/ Total: 24 horas

## HIPERCAL

Indicado para pinturas e caiações de superfícies externas e internas de reboco, concreto e tijolo. Sua composição à base de cal tem excelente poder antimofa.

### Preparação de Superfície

**Antes de pintar:** Prepare somente a quantidade exata a ser aplicada para cada demão e não guarde de um dia para o outro a tinta já diluída.

**Superfícies com pinturas antigas à base de látex ou acrílicas:** Não aplicar a tinta em pó sobre tintas ou produtos à base de látex ou acrílica (Texturas, tintas ou massas niveladoras).

**Superfícies em mau estado de conservação:** Remover as partes soltas e sem aderência e, se necessário, corrigir as imperfeições com reboco.

**Superfícies com gordura ou graxa:** Lavar com água e detergente neutro e enxaguar logo em seguida. Aguardar a secagem.

**Pequenas imperfeições:** Corrigir com reboco.

**Reboco novo:** Aguardar no mínimo 30 dias para a cura total do reboco e, em seguida, aplique o produto.

**Superfícies com umidade:** Identificar a origem e tratar de maneira adequada.

**Rendimento:** Saco (5 kg): 60 a 80 m<sup>2</sup> por demão.

**Aplicação:** Brocha ou rolo de lã de pelo alto.

**Diluição:** Diluir 5 kg de tinta em pó com até 25 litros de água potável.

**Secagem:** Ao toque: 30 min./ Entre demãos: 4 horas/ Total: 12 horas

**Acabamento:** Fosco

**Cor:** Branca

## LIQUIDO P/BRILHO ( HIPERCOR )

Indicado para aplicação sobre tintas látex, proporcionando efeito brilhante e maior durabilidade às tintas látex em ambientes internos e externos, ou como regulador de brilho, quando adicionado gradualmente às mesmas tintas na última demão.

### Preparação de Superfície

**Superfícies em mau estado de conservação:** Remover as partes soltas e sem aderência, aplicando, em seguida, uma demão de Fundo Acrílico Preparador de Paredes Hipercor.

**Superfícies com gordura ou graxa:** Lavar com água e detergente neutro e enxaguar logo em seguida. Aguardar a secagem.

**Superfícies mofadas:** Limpar com uma solução de água sanitária, diluída em água potável, em partes iguais, aguardar duas horas e enxaguar com bastante água.

**Pequenas imperfeições:** Para ambientes externos, corrigir com Massa Acrílica Hipercor e em ambientes internos, aplicar Massa Corrida Hipercor.

**Reboco novo:** Aguardar no mínimo 30 dias para a cura total, aplicando, em seguida, uma demão de Selador Acrílico Hipercor.

**Superfícies com umidade:** Identificar a origem e tratar de maneira adequada.

**Rendimento:** Lata (18 L): 175 a 225 m<sup>2</sup> por demão. Galão (3,6 L): 35 a 45 m<sup>2</sup> por demão.

**Aplicação:** Rolo de lã de pelo baixo e pincel de cerdas macias.

**Diluição:** Diluir com água potável na proporção de 10%.

**Secagem:** Ao toque: 1 hora/ Entre demãos: 4 horas/ Total: 6 horas

**Acabamento:** Brilhante

**Cor:** Incolor

## MASSA ACRILICA ( HIPERCOR )

Massa à base de emulsão acrílica modificada, de ótima aderência e alto poder de enchimento, excelente consistência, secagem rápida e fácil de lixar e aplicar. É indicada para corrigir e nivelar pequenas imperfeições de superfícies externas e internas de alvenaria, fibrocimento e concreto, proporcionando um acabamento liso.

### Preparação de Superfície

**superfícies em mau estado de conservação:** Remover as partes soltas e sem aderência, aplicando, em seguida, uma demão de Fundo Acrílico Preparador de Paredes Hipercor.

**Superfícies com gordura ou graxa:** Lavar com água e detergente neutro e enxaguar logo em seguida. Aguardar a secagem.

**Superfícies mofadas:** Limpar com uma solução de água sanitária, diluída em água potável, em partes iguais, aguardar duas horas e enxaguar com bastante água.

**Pequenas imperfeições:** Para ambientes externos, corrigir com Massa Acrílica Hipercor e em ambientes internos, aplicar Massa Corrida Hipercor.

**Reboco novo:** Aguardar no mínimo 30 dias para a cura total, aplicando, em seguida, uma demão de Selador Acrílico Hipercor.

**Superfícies com umidade:** Identificar a origem e tratar de maneira adequada.

**Rendimento:** Lata (18 L): 25 a 60 m<sup>2</sup> por demão/ Galão (3,6 L): 5 a 12 m<sup>2</sup> por demão.

**Aplicação:** Utilizar desempenadeira ou espátula. Limpe as ferramentas com água e sabão. Aplicar 2 a 3 demãos até o perfeito nivelamento da superfície.

**Diluição:** Pronto para uso.

**Secagem:** Ao toque: 30 minutos/ Entre demãos: 3 horas /Final: 5 horas.

**Acabamento:** Fosco

**Cor:** Branca



## MASSA CORRIDA ( HIPERCOR )

Massa Corrida de ótima aderência e poder de enchimento, boa consistência, secagem rápida e fácil aplicação. É indicada para corrigir e nivelar pequenas imperfeições de superfícies internas de alvenaria, fibrocimento e concreto, proporcionando um acabamento liso.

### Preparação de Superfície

**Superfícies em mau estado de conservação:** Remover as partes soltas e sem aderência, aplicando, em seguida, uma demão de Fundo Acrílico Preparador de Paredes Hiperpor.

**Superfícies com gordura ou graxa:** Lavar com água e detergente neutro e enxaguar logo em seguida. Aguardar a secagem.

**Superfícies mofadas:** Limpar com uma solução de água sanitária, diluída em água potável, em partes iguais, aguardar duas horas e enxaguar com bastante água.

**Pequenas imperfeições:** Para ambientes externos, corrigir com Massa Acrílica Hiperpor e em ambientes internos, aplicar Massa Corrida Hiperpor.

**Reboco novo:** Aguardar no mínimo 30 dias para a cura total, aplicando, em seguida, uma demão de Selador Acrílico Hiperpor.

**Superfícies com umidade:** Identificar a origem e tratar de maneira adequada.

**Rendimento:** Lata (18 L): 25 a 60 m<sup>2</sup> por demão./Galão (3,6 L): 5 a 12 m<sup>2</sup> por demão/ Quarto (0,9 L): 1,25 a 3 m<sup>2</sup> por demão.

**Aplicação:** Utilizar desempenadeira ou espátula. Limpe as ferramentas com água. Aplicar 2 a 3 demãos até o perfeito nivelamento da superfície.

**Diluição:** Pronto para uso.

**Secagem:** Ao toque: 30 minutos/ Entre demãos: 3 horas /Final: 5 horas.

**Acabamento:** Fosco

**Cor:** Branca

## MASSA P/MADEIRA ( EUCATEX )

Eucatex Massa para Madeira é indicada para nivelar e corrigir imperfeições rasas em superfícies internas e externas de madeira, proporcionando um acabamento mais liso e requintado. É um produto fácil de aplicar e lixar e possui ótimo poder de enchimento, além de boa aderência.

### Preparação de Superfície

-Este produto oferece maior facilidade de lixamento se efetuado entre 2 e 3 horas após a aplicação;

-Para garantir a aderência da tinta de acabamento sobre a massa é de fundamental importância eliminar totalmente o pó proveniente do lixamento. Para isso utilizar preferencialmente um pano úmido e aguardar aproximadamente 30 minutos para iniciar a pintura;

-Aplicar o produto em camadas finas e sucessivas, lixando entre demãos quando necessário;

-Muito embora seja prática comum a aplicação da Massa Acrílica sobre superfície de madeira, esse procedimento não é recomendado pela Eucatex.

**Rendimento:** Galão 3,6L – 10 a 15 m<sup>2</sup>/demão /Quarto 900 ml – 2,5 a 4 m<sup>2</sup>/demão

**Aplicação:** Desempenadeira ou espátula de aço. Aplicar em camadas finas até obter o nivelamento desejado.

**Diluição:** Pronto para uso.

**Secagem:** Ao toque: 2 horas/ Entre demãos: 4 horas/ Total: 12 horas

## MASSA PLASTICA ( MASSAFIX )

### Característica do produto

Produto pastoso com o odor característico, quando catalisado torna-se sólido. Produto de fácil aplicação e fácil lixamento.

### Aplicação

Indicado para colar ou corrigir pequenas imperfeições. Utilizado para reparo em superfícies metálicas, mármore, pisos, azulejos, vedações e calhas, moveis, fibra de vidro e modelagens.

### Utilização

A Superfície deve estar limpa e ausente de qualquer tipo de resíduo. Após catalise e homogenização, aplique o produto sob a superfície a ser trabalhada. Após 60 minutos, inicie o lixamento.

### Modo de Preparo

Para cada 100gr de adesivo plástico adicione 20 gotas de catalisador líquido. A mistura deve ser homogênea. Não devolver a lata as sobras do produto já catalisado.

## REMOVEDOR DE TINTA EM GEL ( EUCATEX )

Eucatex Gel Removedor de fácil aplicação e elevado poder de remoção para tintas em geral. Indicado para remoção de todos os tipos de tintas, tais como: nitrocelulósicas, acrílicas, poliuretânicas, epoxídicas, além de outros sistemas bicomponentes e também de tintas de secagem em estufa (inclusive automotivas). Remove películas dos mais variados tipos de superfícies como esmaltes de base alquídica, vernizes e óleos. Apresenta excelente desempenho na remoção de acabamentos sobre cerâmicas, superfícies cimentadas, metais ferrosos e não ferrosos; plásticos de engenharia (para-choques), além de madeira, sendo indicado também para serviços de reparo em carrocerias.

### Preparação de Superfície

-Homogeneizar bem antes de usar;

-Aplicar em uma ou mais camadas fartas, a pincel ou trincha, forçando contra as reentrâncias que existirem;

-Aguardar alguns minutos. Dependendo da natureza da tinta ou verniz a serem removidos, amolece e provoca enrugamento da película da tinta antiga, possibilitando sua remoção com o auxílio de uma espátula;

-Antes de repintura, a superfície deverá ser cuidadosamente limpa com um pano embebido com Eucatex Thinner 9116. Todo o vestígio do removedor deverá ser removido para que não seja afetada a aderência e secagem dos novos acabamentos que vierem a ser aplicados

**Aplicação:** Rolo de espuma e pincel de cerdas macias.

**Diluição:** Pronto para uso.

## RESINA ACRILICA ( EUCATEX )

O Eucatex Resina Acrílica é indicado para superfícies externas e internas de pedras naturais (Ardósia, Miracema, Pedra Mineira, São Tomé, Pedra Goiana, entre outras), concreto aparente, fibrocimento, telhas de barro, tijolos aparentes. Sua fórmula à base de resina acrílica impermeabiliza a superfície, protegendo-a da ação das intempéries, devido a sua excelente resistência e ao acabamento brilhante. É um produto de fácil aplicação, com excelente rendimento e manutenção de brilho, além de proporcionar belíssimo acabamento.

### Preparação de Superfície

-Dê atenção especial à preparação da superfície, pois o alto poder de penetração do produto pode alterar a cor natural dos substratos caso seja aplicado diretamente na superfície;

-No caso de substratos com ceras, polidores, gorduras e manchas de óleos, utilize palha de aço e/ou estopa embebida em Eucatex Thinner. Observe atentamente para que não permaneçam resíduos desses materiais, que podem comprometer a secagem/aderência da resina. A repetição do processo por duas ou três vezes garante a completa remoção desses materiais;

-Certifique-se de que o piso esteja livre de água ou umidade, pois pode comprometer a performance do produto;

-Não é recomendada a aplicação sobre superfícies vitrificadas.

**Rendimento:** Galão 5L – 40 a 50 m<sup>2</sup>/demão /Quarto 900 ml – 7 a 9 m<sup>2</sup>/demão / Lata 18 Lts. – 150 a 180 m<sup>2</sup>/demão

**Aplicação:** Rolo Lã / Pincel / Trincha – Aplicar 02 a 03 Demãos com intervalos de 6 horas

**Diluição:** Pronto para uso. Para limpeza de ferramentas, utilize Eucatex Thinner 9116

**Secagem:** Ao toque: 2 horas/ Final: 12 horas

**Acabamento:** Brilhante

**Cor:** Incolor

## SELADOR ACRILICO PIGMENTADO ( EUCATEX )

Eucatex Selador Acrílico é indicado para selar e uniformizar a absorção de superfícies novas externas e internas de reboco, bloco de concreto, concreto, fibrocimento e massa fina. Utilizado como primeira demão em superfícies não seladas proporciona uniformidade na absorção e devido ao seu alto poder de enchimento, diminui a porosidade do substrato proporcionando maior rendimento dos produtos de acabamento.

**Observação:** Devido ao seu alto poder de enchimento não recomendamos a aplicação deste produto em superfícies com massa acrílica, ou corrida, pois pode prejudicar o aspecto final da pintura.

**Rendimento:** Galão 3,6L – 15 a 20 m<sup>2</sup>/demão / Lata 18 Lts. – 75 a 100 m<sup>2</sup>/demão

**Aplicação:** Rolo Lã / Pincel / Trincha – Aplicar 02 a 03 Demãos com intervalos de 6 horas

**Diluição:** Com Água

**Secagem:** Ao toque: 2 horas/ Final: 6 horas

**Cor:** Branco



## SELADOR ACRILICO PIGMENTADO ( HIPERCOR )

É indicado para uniformizar a absorção em superfícies externas e internas de alvenaria, concreto e fibrocimento, proporcionando maior rendimento dos produtos de acabamento. Possui elevado poder selante e excelente aderência às mais diversas superfícies.

### Preparação de Superfície

**Superfícies em mau estado de conservação:** Remover as partes soltas e sem aderência, aplicando, em seguida, uma demão de Fundo Acrílico Preparador de Paredes Hiperpor.

**Superfícies com gordura ou graxa:** Lavar com água e detergente neutro e enxaguar logo em seguida. Aguardar a secagem.

**Superfícies mofadas:** Limpar com uma solução de água sanitária, diluída em água potável, em partes iguais, aguardar duas horas e enxaguar com bastante água.

**Pequenas imperfeições:** Para ambientes externos, corrigir com Massa Acrílica Hiperpor e em ambientes internos, aplicar Massa Corrida Hiperpor.

**Reboco novo:** Aguardar no mínimo 30 dias para a cura total, aplicando, em seguida, uma demão de Selador Acrílico Hiperpor.

**Superfícies com umidade:** Identificar a origem e tratar de maneira adequada.

**Rendimento:** Lata (18 L): 125 a 150 m<sup>2</sup> por demão. /Galão (3,6 L): 25 a 30 m<sup>2</sup> por demão.

**Aplicação:** Rolo de lã ou pincel.

**Diluição:** Diluir com água potável na proporção de 10%

**Secagem:** Ao toque: 30 minutos Entre demãos: 4 horas Final: 6 horas.

**Acabamento:** Fosco

**Cor:** Branca

## SELADORA EXTRA P/MADEIRA ( EUCATEX )

Eucatex Seladora Extra para madeira é indicada para selar e uniformizar superfícies novas de madeira em geral, tais como portas, janelas, móveis, gabinetes, além de aglomerados e compensados em ambientes internos.

É um produto de fácil aplicação e lixamento, que oferece boa cobertura dos poros.

### Preparação de Superfície

**Preparação:** a superfície deve estar firme, coesa, limpa, seca, sem poeira, materiais gordurosos e mofo.

**Superfícies que apresentam brilho:** necessitam ser lixadas até a completa remoção do acabamento anterior, antes de iniciar a aplicação da seladora.

**Superfícies com manchas gordurosas:** devem ser tratadas com solução de água e detergente neutro. Feito o tratamento, enxágue bem, aguarde a secagem e aplique o produto.

**Madeiras novas e não secas:** devem receber sucessivas aplicações de Tíner até a completa eliminação da resina natural da madeira, que pode causar danos à pintura.

**Madeiras novas secas:** lixe a superfície para eliminar farpas, remova os resíduos e limpe com Eucatex Thinner.

**Repintura:** remova partes soltas, lixe para retirar o brilho e faça nova aplicação..

**Rendimento:** Galão 3,6L – 24 a 32 m<sup>2</sup>/demão /Quarto 900 ml – 6 a 8 m<sup>2</sup>/demão / Lata 18 Lts.– 120 a 160 m<sup>2</sup>/demão

**Aplicação:** Rolo espuma / Pincel e pistola

**Diluição:** Thinner de 30% a 80% em todas as demãos

**Secagem:** Ao toque: 15 min./ Final: 2 horas

### Observações:

-Para a diluição, é fundamental a utilização de Thinner 9800 para Laca de nitrocelulose;

-O contato com a umidade poderá realçar o branqueamento da superfície devido à característica do produto à base de nitrocelulose;

-Removedores e resinas podem ocasionar problemas de secagem e acabamento aos revestimentos aplicados em seguida à remoção.

Caso utilize removedores, efetuar uma limpeza efetiva da madeira, a fim de minimizar a ocorrência desses problemas;

-Contaminações na superfície podem retardar a secagem do produto. Nestes casos sugerimos realizar banhos sucessivos com Eucatex Thinner até a completa descontaminação da madeira;

-O rendimento prático pode variar em função do método de aplicação, geometria da estrutura, rugosidade e absorção da superfície, espessura da camada de produto depositada, condições atmosféricas e técnica de aplicação.

## SOLVELUSA 101

Thinner redutor de secagem lenta. Acentua o brilho das cores e promove boa aderência às lacas nitroceluloses e duco, proporcionando um excelente rendimento de cobertura. Pode ser aplicado em dias úmidos e frios, sem risco de branqueamento (blush).

**Aplicações:** Indicado para diluição de produtos a base de nitrocelulose como lacas, vernizes, seladoras, primers e duco.

## SOLVELUSA 409

Solvente com ampla curva de destilação, média evaporação e um bom poder de solvência. Indicado na diluição de esmaltes sintéticos e tintas a óleo. Indicado também para limpeza.

## TINTA EM PÓ

Indicada para pinturas de superfícies externas e internas de reboco, concreto e tijolo. Sua composição à base de cal tem excelente poder antimoho. Através de seu moderno processo de calcinação, hidratação e moagem consegue-se manter uma excelente uniformidade na qualidade do produto, conferindo excelente cobertura e rendimento.

### Preparação de Superfície

**Antes de pintar:** Prepare somente a quantidade exata a ser aplicada para cada demão e não guarde de um dia para o outro a tinta já diluída.

**Superfícies com pinturas antigas à base de látex ou acrílicas:** Não aplicar a tinta em pó sobre tintas ou produtos à base de látex ou acrílica (Texturas, tintas ou massas niveladoras).

**Superfícies em mau estado de conservação:** Remover as partes soltas e sem aderência e, se necessário, corrigir as imperfeições com reboco.

**Superfícies com gordura ou graxa:** Lavar com água e detergente neutro e enxaguar logo em seguida. Aguardar a secagem.

**Pequenas imperfeições:** Corrigir com reboco.

**Reboco novo:** Aguardar no mínimo 30 dias para a cura total do reboco e, em seguida, aplique o produto.

**Superfícies com umidade:** Identificar a origem e tratar de maneira adequada.

**Rendimento:** Saco (2 kg): 30 a 40 m<sup>2</sup> por demão.

**Aplicação:** Brocha ou rolo de lã de pelo alto.

**Diluição:** Diluir 2 kg de tinta em pó com até 8 litros de água potável.

**Secagem:** Ao toque: 30 min./ Entre demãos: 4 horas/ Final: 12 horas

**Acabamento:** Fosco

**Cor:** Consultar nosso catálogo de cores

## TEXTURA LISA ECONOMICA

É um revestimento texturizado hidrorrepelente à base de emulsão acrílica, de elevada consistência e altíssima resistência que disfarça as pequenas imperfeições da superfície. O produto é fácil de aplicar e possui secagem hiper-rápida. É indicado para personalização de ambientes externos e internos de alvenaria.

### Preparação de Superfície

**Superfícies em mau estado de conservação:** Remover as partes soltas e sem aderência, aplicando, em seguida, uma demão de Fundo Acrílico Preparador de Paredes Hiperpor.

**Superfícies com gordura ou graxa:** Lavar com água e detergente neutro e enxaguar logo em seguida. Aguardar a secagem.

**Superfícies mofadas:** Limpar com uma solução de água sanitária, diluída em água potável, em partes iguais, aguardar duas horas e enxaguar com bastante água.

**Pequenas imperfeições:** Para ambientes externos, corrigir com Massa Acrílica Hiperpor e em ambientes internos, aplicar Massa Corrida Hiperpor.

**Reboco novo:** Aguardar no mínimo 30 dias para a cura total, aplicando, em seguida, uma demão de Selador Acrílico Hiperpor.

**Superfícies com umidade:** Identificar a origem e tratar de maneira adequada.

**Rendimento:** Lata (18 L): 30 m<sup>2</sup> por demão.

**Aplicação:** Rolo texturizador, desempenadeira, espátula de aço, escova, etc..

**Diluição:** Diluir com água potável conforme relevo desejado. Relevos altos: sem diluição. Relevos baixos: diluir com até 10% de água potável.

**Secagem:** Ao toque: 5 Horas /Final: 5 horas.



**Acabamento:** Liso/Fosco

**Cor:** Consultar nosso catálogo de cores

**Indicado:** Interior

## TEXTURA LISA PREMIUM

É um revestimento texturizado hidrorrepelente à base de emulsão acrílica, de elevada consistência e altíssima resistência que disfarça as pequenas imperfeições da superfície. O produto é fácil de aplicar e possui secagem hiper-rápida. É indicado para personalização de ambientes externos e internos de alvenaria.

### **Preparação de Superfície**

**Superfícies em mau estado de conservação:** Remover as partes soltas e sem aderência, aplicando, em seguida, uma demão de Fundo Acrílico Preparador de Paredes Hiperpor.

**Superfícies com gordura ou graxa:** Lavar com água e detergente neutro e enxaguar logo em seguida. Aguardar a secagem.

**Superfícies mofadas:** Limpar com uma solução de água sanitária, diluída em água potável, em partes iguais, aguardar duas horas e enxaguar com bastante água.

**Pequenas imperfeições:** Para ambientes externos, corrigir com Massa Acrílica Hiperpor e em ambientes internos, aplicar Massa Corrida Hiperpor.

**Reboco novo:** Aguardar no mínimo 30 dias para a cura total, aplicando, em seguida, uma demão de Selador Acrílico Hiperpor.

**Superfícies com umidade:** Identificar a origem e tratar de maneira adequada.

**Rendimento:** Lata (18 L): 18 a 35 m<sup>2</sup> por demão.

**Aplicação:** Rolo texturizador, rolo de lã, desempenadeira e espátula de aço, trincha, escova, brocha etc..

**Diluição:** Diluir com água potável conforme relevo desejado. Relevos altos: sem diluição. Relevos baixos: diluir com até 10% de água potável.

**Secagem:** Ao toque: 2 Horas /Final: 5 horas.

**Acabamento:** Fosco

**Cor:** Consultar nosso catálogo de cores

## TEXTURA RUSTICA

É um revestimento texturizado rústico hidrorrepelente à base de emulsão acrílica, de elevada consistência e altíssima resistência à abrasão que disfarça as pequenas imperfeições da superfície. O produto é fácil de aplicar e possui secagem hiper-rápida. Apresenta em sua formulação partículas maiores que conferem um efeito arranhado com riscos em baixo-relevo. É indicado para personalização de ambientes externos e internos de alvenaria.

### **Preparação de Superfície**

**Superfícies em mau estado de conservação:** Remover as partes soltas e sem aderência, aplicando, em seguida, uma demão de Fundo Acrílico Preparador de Paredes Hiperpor.

**Superfícies com gordura ou graxa:** Lavar com água e detergente neutro e enxaguar logo em seguida. Aguardar a secagem.

**Superfícies mofadas:** Limpar com uma solução de água sanitária, diluída em água potável, em partes iguais, aguardar duas horas e enxaguar com bastante água.

**Pequenas imperfeições:** Para ambientes externos, corrigir com Massa Acrílica Hiperpor e em ambientes internos, aplicar Massa Corrida Hiperpor.

**Reboco novo:** Aguardar no mínimo 30 dias para a cura total, aplicando, em seguida, uma demão de Selador Acrílico Hiperpor.

**Superfícies com umidade:** Identificar a origem e tratar de maneira adequada.

**Rendimento:** Lata (18 L): 8 a 12 m<sup>2</sup> por demão.

**Aplicação:** Desempenadeira de aço e desempenadeira de plástico.

**Diluição:** Pronto para uso

**Secagem:** Ao toque: 1 horas. Final: 4 horas. Total: 4 dias.

**Acabamento:** Fosco em relevo

**Cor:** Consultar nosso catálogo de cores

## TINTA PARA GESSO

Produto desenvolvido para aplicação sobre gesso que age como fixador de partículas soltas promovendo uma ótima aderência.

É indicado para aplicação sobre gesso comum ou acetinado (drywall) em ambientes internos.

### **Preparação de Superfície**

**Superfícies em mau estado de conservação:** Remover as partes soltas e sem aderência, aplicando, em seguida, uma demão de Fundo Acrílico Preparador de Paredes Hiperpor.

**Superfícies com gordura ou graxa:** Lavar com água e detergente neutro e enxaguar logo em seguida. Aguardar a secagem.

**Superfícies mofadas:** Limpar com uma solução de água sanitária, diluída em água potável, em partes iguais, aguardar duas horas e enxaguar com bastante água.

**Pequenas imperfeições:** Para ambientes externos, corrigir com Massa Acrílica Hiperpor e em ambientes internos, aplicar Massa Corrida Hiperpor.

**Reboco novo:** Aguardar no mínimo 30 dias para a cura total, aplicando, em seguida, uma demão de Selador Acrílico Hiperpor.

**Superfícies com umidade:** Identificar a origem e tratar de maneira adequada.

**Rendimento:** Lata (18 L): 200 a 240 m<sup>2</sup> por demão. Galão (3,6 L): 40 a 48 m<sup>2</sup> por demão.

**Aplicação:** Rolo de lã de pelo baixo ou pincel de cerdas macias. Aplicar 2 a 3 demãos.

**Diluição:** Diluir com água potável até 20%. Superfícies não seladas: diluir a primeira demão com água potável até 50%.

**Secagem:** Ao toque: 30 minutos. Entre demãos: 3 horas. Final: 4 horas.

**Acabamento:** Fosco

**Cor:** Branca

## TINTA LATEX ECONOMICA

É uma tinta acrílica de boa qualidade com economia. Este produto foi desenvolvido para proporcionar um acabamento fosco com boa cobertura e rendimento. É indicada para pintar e decorar superfícies de alvenaria em áreas internas.

### **Preparação de Superfície**

**Superfícies em mau estado de conservação:** Remover as partes soltas e sem aderência, aplicando, em seguida, uma demão de Fundo Acrílico Preparador de Paredes Hiperpor.

**Superfícies com gordura ou graxa:** Lavar com água e detergente neutro e enxaguar logo em seguida. Aguardar a secagem.

**Superfícies mofadas:** Limpar com uma solução de água sanitária, diluída em água potável, em partes iguais, aguardar duas horas e enxaguar com bastante água.

**Pequenas imperfeições:** Para ambientes externos, corrigir com Massa Acrílica Hiperpor e em ambientes internos, aplicar Massa Corrida Hiperpor.

**Reboco novo:** Aguardar no mínimo 30 dias para a cura total, aplicando, em seguida, uma demão de Selador Acrílico Hiperpor.

**Superfícies com umidade:** Identificar a origem e tratar de maneira adequada.

**Rendimento:** Lata (18 L): 300 m<sup>2</sup> por demão. Galão (3,6 L): 60 m<sup>2</sup> por demão.

**Aplicação:** Rolo de lã de pelo baixo ou pincel de cerdas macias. Aplicar 2 a 3 demãos.

**Diluição:** Diluir com água potável até 20%. Superfícies não seladas: diluir a primeira demão com água potável até 50%.

**Secagem:** Ao toque: 30 minutos. Entre demãos: 3 horas. Final: 4 horas.

**Acabamento:** Fosco

**Cor:** Consultar Catálogo de cores

## TINTA LATEX PREMIUM

É uma tinta acrílica com excelente poder de cobertura, altíssima resistência e baixo odor. Foi formulada para proporcionar um finíssimo acabamento semibrilhante que destaca e embeleza o ambiente. É indicada para superfície de alvenaria, bloco de concreto ou fibrocimento em áreas externas e internas.

### **Preparação de Superfície**

**Superfícies em mau estado de conservação:** Remover as partes soltas e sem aderência, aplicando, em seguida, uma demão de Fundo Acrílico Preparador de Paredes Hiperpor.

**Superfícies com gordura ou graxa:** Lavar com água e detergente neutro e enxaguar logo em seguida. Aguardar a secagem.

**Superfícies mofadas:** Limpar com uma solução de água sanitária, diluída em água potável, em partes iguais, aguardar duas horas e enxaguar



com bastante água.

**Pequenas imperfeições:** Para ambientes externos, corrigir com Massa Acrílica Hiperpor e em ambientes internos, aplicar Massa Corrida Hiperpor.

**Reboco novo:** Aguardar no mínimo 30 dias para a cura total, aplicando, em seguida, uma demão de Selador Acrílico Hiperpor.

**Superfícies com umidade:** Identificar a origem e tratar de maneira adequada.

**Rendimento:** Lata (18 L): ate 270 m<sup>2</sup> por demão. Galão (3,6 L): ate 54 m<sup>2</sup> por demão.

**Aplicação:** Rolo de lã de pelo baixo ou pincel de cerdas macias. Aplicar 2 a 3 demãos.

**Diluição:** Diluir com água potável até 20%. Superfícies não seladas: diluir a primeira demão com água potável até 50%.

**Secagem:** Ao toque: 1 hora. Entre demãos: 4 horas. Final: 5 horas.

**Acabamento:** Semibrilho

**Cor:** Consultar Catalogo de cores

## TINTA LATEX STANDARD

É uma tinta acrílica standard com ótimo rendimento e cobertura. Este produto foi desenvolvido para proporcionar um finíssimo acabamento fosco aveludado, conferindo à superfície maior resistência. É indicada para superfície de alvenaria, bloco de concreto ou fibrocimento em áreas externas e internas.

### Preparação de Superfície

**Superfícies em mau estado de conservação:** Remover as partes soltas e sem aderência, aplicando, em seguida, uma demão de Fundo Acrílico Preparador de Paredes Hiperpor.

**Superfícies com gordura ou graxa:** Lavar com água e detergente neutro e enxaguar logo em seguida. Aguardar a secagem.

**Superfícies mofadas:** Limpar com uma solução de água sanitária, diluída em água potável, em partes iguais, aguardar duas horas e enxaguar com bastante água.

**Pequenas imperfeições:** Para ambientes externos, corrigir com Massa Acrílica Hiperpor e em ambientes internos, aplicar Massa Corrida Hiperpor.

**Reboco novo:** Aguardar no mínimo 30 dias para a cura total, aplicando, em seguida, uma demão de Selador Acrílico Hiperpor.

**Superfícies com umidade:** Identificar a origem e tratar de maneira adequada.

**Rendimento:** Lata (18 L): 200 a 275 m<sup>2</sup> por demão. Galão (3,6 L): 40 a 55 m<sup>2</sup> por demão.

**Aplicação:** Rolo de lã de pelo baixo ou pincel de cerdas macias. Aplicar 2 a 3 demãos.

**Diluição:** Diluir com água potável até 20%. Superfícies não seladas: diluir a primeira demão com água potável até 50%.

**Secagem:** Ao toque: 30 minutos. Entre demãos: 3 horas. Final: 4 horas.

**Acabamento:** Fosco

**Cor:** Consultar Catalogo de cores

## TINTA PISO

É uma tinta acrílica com hiper-resistência ao tráfego de pessoas e carros, apresentando ótima cobertura e fácil aplicação, ideal para embelezar pisos e cimentados em geral, em ambientes internos e externos de quadras poliesportivas, pisos comerciais, demarcação de garagens, áreas de recreação, podendo também ser aplicado sobre concreto aparente.

### Preparação de Superfície

**Piso Antigo liso/queimado:** Lavar com ácido muriático diluído em água, na proporção de 4:1 e enxaguar. Aguardar a secagem.

**Piso novo:** Aguardar no mínimo 30 dias para a cura total, aplicando, em seguida, o produto.

**Superfícies com gordura ou graxa:** Lavar com água e detergente neutro e enxaguar logo em seguida. Aguardar a secagem.

**Superfícies mofadas:** Limpar com uma solução de água sanitária, diluída em água potável, em partes iguais, aguardar duas horas e enxaguar com bastante água.

**Pequenas imperfeições:** Corrigir com argamassa de areia e cimento, aguardar no mínimo 30 dias para a cura total, em seguida, aplicar o produto.

**Superfícies com umidade:** Identificar a origem e tratar de maneira adequada.

**Rendimento:** Lata (18 L): 175 a 250 m<sup>2</sup> por demão. Galão (3,6 L): 35 a 50 m<sup>2</sup> por demão.

**Aplicação:** Rolo de lã de pelo baixo ou pincel de cerdas macias. Aplicar 2 a 3 demãos.

**Diluição:** Diluir com água potável até 20%. Superfícies não seladas: diluir a primeira demão com água potável até 40%.

**Secagem:** Ao toque: 2 horas. Entre demãos: 4 horas. Final: 12 horas. Tráfego de pessoas: 24 horas. Tráfego de veículos: 72 horas..

**Acabamento:** Fosco

**Cor:** Consultar Catalogo de cores

## TINTA SPRAY ALTA TEMPERATURA

Elaborada com produtos de alta qualidade, indicada e aprovada para uso em superfícies metálicas de alta temperatura de até 600°C, escapamentos de motocilcetas e carros, lareiras, garantindo uma boa cobertura, com alto rendimento.

### Instruções de Uso

-Prepare a superfície limpando bem e lixando (se necessário) a parte a ser aplicada, retirando impurezas (pó, ceras, gorduras, óleos, etc) e resíduos existentes. Pode-se aplicar algum tipo de “selante” ou “primer” existente no mercado, para maior uniformidade na aplicação.

-Aplicação - agite bem a lata antes usar, faça um pequeno teste do aplicador, pressionado a válvula algumas vezes em qualquer superfície, verificando o formato do jato.

-Pulverize a uma distância de 10 a 20 cm do local, utilizando-se de movimentos uniformes e cruzados, cobrindo a área desejada. Para melhor cobertura, aplique várias demãos com intervalos regulares de 5 a 10 minutos.

### Secagem

Seca ao toque em 20 minutos para manuseio em 2 horas e secagem total em 24 horas. ATENÇÃO APÓS A APLICAÇÃO DA CHEMICOLOR ALTA TEMPERATURA DEVE-SE SUBMETTER O SUBSTRATO A 250°C DE TEMPERATURA POR 1 HORA. COM ESTE PROCEDIMENTO A SUPERFÍCIE TERÁ UMA RESISTÊNCIA ATÉ 600°C.

## TINTA SPRAY USO GERAL

Elaborada com produtos de alta qualidade, indicada e aprovada para uso em superfícies metálicas de alta temperatura de até 600°C, escapamentos de motocilcetas e carros, lareiras, garantindo uma boa cobertura, com alto rendimento.

### Instruções de Uso

-Preparo da superfície - deve-se limpar bem e lixar (se necessário) a parte a ser aplicada, retirando impurezas (pó, ceras, gorduras, óleos, etc) e resíduos existentes. Pode-se aplicar algum tipo de “selante” ou “primer” existente no mercado, para maior uniformidade na aplicação.

-Aplicação - agite bem a lata antes usar, faça um pequeno teste do aplicador, pressionado a válvula algumas vezes em qualquer superfície, verificando o formato do jato.

-Pulverize a uma distância de 10cm do local, utilizando-se de movimentos uniformes cobrindo a área desejada. Para melhor cobertura, aplique várias demãos com intervalos regulares entre as mesmas..

## TINTA SPRAY LUMINOSA

Elaborada com pigmentos especiais que proporcionam alto brilho e acabamento perfeito. Indicada para uso interno, proporciona um bom rendimento e secagem rápida. Pode ser aplicada em isopor, objetos artesanais, gesso cerâmica entre outros.

### Instruções de Uso

-Agite bem a lata antes de cada aplicação e durante o uso.

-Faça um pequeno teste do aplicador pressionando a válvula algumas vezes em qualquer superfície verificando o formato do jato.

-Pulverize a superfície desejada a uma distância de 25 a 30 cm do local utilizando-se de movimentos uniformes cobrindo bem a área desejada4) -Aplique várias demãos até atingir o acabamento desejado sempre evitando escorrimentos e excesso de produto, para isto aplique a primeira demão bem fina fazendo uma névoa, isto fará uma base e ajudará segurar as outras demãos.

### Preparo das Superfícies

Metal e Metais não ferrosos, Alumínio, Cobre, Latão, Galvanizados, etc, Use lixa 400 e limpe bem a superfície a ser aplicada, utilize um pano úmido com solvente e retire as impurezas como pó, ceras, gorduras, óleos, graxas e resíduos existentes. Aplique o Fundo Branco Luminosa ou Fundo Branco Artes Chemicolor de forma homogênea cobrindo bem a superfície e aguarde a secagem. Repita a operação de lixamento até deixar a superfície bem lisa.

**Para Madeira:** Aplique seladora para madeira ou Fundo Branco Luminosa ou Fundo Branco Artes Chemicolor de forma homogênea cobrindo bem a superfície, aguarde a secagem, e repita a operação de lixamento até deixar bem lisa.

**Para Gesso:** Proceda a operação de limpeza e lixamento igual as demais superfícies. A aplicação da Tinta Spray Chemicolor Luminosa deverá ser feita de forma normal.

### Instruções de Uso para Isopor:

Aplique Tinta Spray Chemicolor Luminosa diretamente no isopor, porém o excesso de tinta poderá deformar o isopor. Limpe bem a superfície



com um pano limpo seco isento de solventes e retire as impurezas como pó, ceras, gorduras, óleos, graxas e resíduos existentes antes de aplicar. Aplique uma de mão bem fina a uma distância de 25 a 30 cm até formar uma base, aguarde a secagem e repita a operação aplicando a Tinta Spray Chemicolor Luminosa de forma homogênea até a cobertura desejada, nunca aplicando em excesso. Não aplique nenhum tipo de Fundo preparador ou Verniz em isopor. Aplique somente a Tinta Spray Chemicolor Luminosa diretamente no isopor seguindo corretamente as instruções de uso acima.

#### **Secagem**

Secagem ao toque em 15 minutos.

Secagem para manuseio em 1 hora.

Secagem total em 24 horas.

## **TINTA SPRAY METALICA**

Tinta Spray Metálica elaborada com produtos de alta qualidade, e pigmentos especiais que proporcionam acabamento metálico. Indicada e aprovada o uso em objetos artesanais, decorações, gesso, cerâmica, madeira, ferro, metais e papéis.

#### **Instruções de Uso**

-Lixar (se necessário) a parte a ser aplicada, retirando impurezas (pó, ceras, gorduras, óleos, etc) e resíduos existentes. Pode-se aplicar algum tipo de “selante” ou “primer” existente no mercado, para maior uniformidade na aplicação.

-Aplicação - agite muito bem antes usar, faça um pequeno teste do aplicador, pressionado a válvula algumas vezes em qualquer superfície, verificando o formato do jato.

-Pulverize a uma distância de 10 cm do local, utilizando-se de movimentos uniformes cobrindo a área desejada. Para melhor cobertura, aplique várias demãos com intervalos regulares entre as mesmas.

#### **Secagem**

Ao toque em 15 minutos,

Manuseio 1 hora e

Secagem total em 24 horas.

## **VERNIZ ACRILICO ( EUCATEX )**

Eucatex Verniz Acrílico é indicado para aplicação em superfícies externas e internas de tijolo ou concreto aparente, fibrocimento e paredes pintadas com tintas PVA ou acrílicas, proporcionando proteção, impermeabilização, e realce do aspecto natural.

#### **Preparação de Superfície**

-Dar atenção especial ao item preparação de superfícies, o lixamento deve ser executado para melhorar a penetração do produto garantindo com isso maior proteção do substrato;

-É característica de o produto apresentar ligeiro esbranquiçamento quando exposto ao contato com água (chuvas), esta ocorrência desaparece assim que normalizada as condições de umidade relativa do ar. Estas ocorrências geralmente aparecem no período de cura do filme do verniz, ou seja, nos primeiros quinze dias

**Rendimento:** Lata 18L – 200 a 275 m<sup>2</sup>/demão Galão 3,6L – 40 a 55 m<sup>2</sup>/demão

**Aplicação:** Rolo de lã, pincel, trincha ou pistola.

**Diluição:** Sobre fibrocimento, tijolo ou concreto aparente pinturas PVA ou Acrílica. 1º demão: 30% demais 10%

**Secagem:** Ao toque – 2 horas Entre demãos: 4 horas Total: 12 horas

**Cor:** Leitoso na Embalagem e Incolor Após a secagem

## **VERNIZ COPAL**

Sparlack Copal é um verniz brilhante e de excelente transparência que proporciona proteção e beleza à madeira. Sua película realça os veios e o aspecto natural da madeira, é indicado para ambientes internos como móveis, portas e artesanatos.

**Aplicação:** Utilizar pincel ou trincha de cerdas macias, rolo de espuma ou pistola. Aplicar duas demãos para interiores e três demãos para exteriores, com intervalo de secagem de oito a 12 horas. A primeira demão deve ser aplicada com pincel ou trincha.

**Rendimento / Demão:** 350 m<sup>2</sup> a 550 m<sup>2</sup> (lata), 70 m<sup>2</sup> a 110 m<sup>2</sup> (galão), 17.5m<sup>2</sup> a 27.5 m<sup>2</sup> (quarto) e 6 m<sup>2</sup> (1/16).

**Diluição:** Diluir com Aguarrás ou Redutor Sparlack em até 10% para pincel, rolo ou trincha e 20% para pistola.

**Secagem Demãos:** Aplicar duas demãos para interiores e três demãos para exteriores, com intervalo de secagem de oito a 12 horas. A primeira demão deve ser aplicada com pincel ou trincha.

**Acabamento:** Brilhante

**Cor:** Incolor

#### **Sobre uso e durabilidade**

Realça os veios da madeira.

Durabilidade de 1 ano.

Excelente transparência, não altera a cor da madeira.

Disponível no acabamento: Brilhante.

Aplicação: Móveis, tapumes, artesanatos.

## **VERNIZ FILTRO DUPLO SOLAR**

Sparlack Duplo Filtro Solar é um verniz que tem dupla proteção solar, é resistente aos efeitos do sol e da água, além de enobrecer e revitalizar a madeira com 4 opções de cores.

**Aplicação:** Utilizar pincel, rolo, trincha ou pistola convencional. Aplicar duas demãos para interiores e três demãos para exteriores, com intervalo de secagem de oito a 12 horas. A primeira demão deve ser aplicada com pincel ou trincha.

**Rendimento / Demão:** 70 m<sup>2</sup> a 110 m<sup>2</sup> (galão), 17.5 m<sup>2</sup> a 27.5 m<sup>2</sup> (quarto).

**Diluição:** Diluir com Aguarrás ou Redutor Sparlack em até 20% para pincel, rolo ou trincha e 30% para pistola.

**Secagem Demãos:** Aplicar duas demãos para interiores e três demãos para exteriores, com intervalo de secagem de oito a 12 horas. A primeira demão deve ser aplicada com pincel ou trincha.

#### **Acabamento:**

**Cor:**

#### **Sobre uso e durabilidade**

Excelente durabilidade de 3 anos.

Aplicação: Portas, portões e janelas de ambientes externos e internos

## **VERNIZ EXTRA MARITIMO**

Sparlack Extra Marítimo é um verniz transparente de acabamento brilhante ou acetinado, possui filtro solar e boa resistência as intempéries.

**Aplicação:** Utilizar pincel ou trincha de cerdas macias, rolo de espuma ou pistola. Aplicar duas demãos para interiores e três demãos para exteriores, com intervalo de secagem de oito a 12 horas. A primeira demão deve ser aplicada com pincel ou trincha.

**Rendimento / Demão:** 350 m<sup>2</sup> a 550 m<sup>2</sup> (lata), 70 m<sup>2</sup> a 110 m<sup>2</sup> (galão), 17.5m<sup>2</sup> a 27.5 m<sup>2</sup> (quarto) e 6 m<sup>2</sup> (1/16).

**Diluição:** Diluir com Aguarrás ou Redutor Sparlack em até 10% para pincel, rolo ou trincha e 30% para pistola.

**Secagem Demãos:** Aplicar duas demãos para interiores e três demãos para exteriores, com intervalo de secagem de oito a 12 horas. A primeira demão deve ser aplicada com pincel ou trincha.

#### **Acabamento:**

**Cor:**

#### **Sobre uso e durabilidade**

Não altera a cor natural da madeira.

Durabilidade de 2 anos.

Aplicação: Portas, Forros e esquadrias de madeira.

## **VERNIZ KNOTTING**

Sparlack Knotting é um isolador da resina natural da madeira, alguns tipos de madeira possuem muitos nós e esses nós soltam uma resina natural que interferem na aplicação do verniz, o Knotting sela e isola esta resina. É indicado para uso em madeiras novas do tipo resinosa.

**Aplicação:** Utilizar pincel ou rolo. Aplicar duas ou três demãos, dependendo da tonalidade desejada, com intervalo mínimo de secagem de duas horas.

**Rendimento / Demão:** 32 m<sup>2</sup> (galão) e 8 m<sup>2</sup> (quarto).

**Diluição:** Não diluir. Pronto para uso..

**Secagem Demãos:** Aplicar duas ou três demãos, dependendo da tonalidade desejada, com intervalo mínimo de secagem de duas horas.

#### **Acabamento:**

**Cor:**

#### **Sobre uso e durabilidade**

Aplicação: Madeiras novas do tipo resinosa.



## VERNIZ NEUTREX

Sparlack Neutrex é um verniz tingidor, com acabamento extremamente brilhante, formando uma película super rígida e resistente. Também pode ser utilizado como um impermeabilizante em paredes de alvenaria, reboco e concreto.

**Aplicação:** Utilizar pincel, rolo, trincha ou pistola convencional. Aplicar duas demãos para interiores e três demãos para exteriores com intervalos de secagem de 24 horas.

**Rendimento / Demão:** 350 m<sup>2</sup> a 600 m<sup>2</sup> (lata), 70 m<sup>2</sup> a 120 m<sup>2</sup> (galão), 17.5m<sup>2</sup> a 30 m<sup>2</sup> (quarto) e 7 m<sup>2</sup> (1/16).

**Diluição:** Como acabamento sobre madeiras: diluir com Aguarrás ou Redutor Sparlack em até 20% para aplicar com pincel, trincha ou rolo e até 30% para aplicar com pistola. Como restaurador sobre alvenaria (impermeabilizante): diluir até 100% com Redutor Sparlack, para a máxima penetração do produto na superfície a ser restaurada.

**Secagem Demãos:** Aplicar duas demãos para interiores e três demãos para exteriores com intervalos de secagem de 24 horas

**Acabamento:**

**Cor:**

**Sobre uso e durabilidade**

Resistente a umidade e bolor.

Excelente durabilidade de 3 anos.

Aplicação: Esquadrias, portões de madeira e paredes de alvenaria..

Tintas  
**hipercor**  
Muito mais vida



## TUBOS & CONEXÕES

**RAMACON**

DISTRIBUIDORA

MATERIAL ELÉTRICO | HIDRÁULICO | FERRAGENS EM GERAL



# KRONA

TUBOS E CONEXÕES

MAIS CONFIANÇA, QUALIDADE E  
CUSTO-BENEFÍCIO PARA SUA OBRA.



[krona.com.br](http://krona.com.br)

[/kronabrasil](https://www.facebook.com/kronabrasil)

[/krona\\_brasil](https://www.instagram.com/krona_brasil)

**RAMACON**  
DISTRIBUIDORA  
MATERIAL ELÉTRICO | HIDRÁULICO | FERRAGENS EM GERAL

## TUBOS & CONEXÕES

### ADAPTADORES



Código	Cód. ISN.	Descrição	U.V.	Emb.	Fornecedor
00029	00029	ADAPTADOR P/CX.D AGUA C/REGISTRO 25MM	PC	06	TIGRE
00030	00030	ADAPTADOR P/CX.D AGUA C/REGISTRO 25MM	PC	06	TIGRE
00031	00031	ADAPTADOR P/CX.D AGUA C/REGISTRO 25MM	PC	06	TIGRE

### CONEXOES ESGOTO



Código	Cód. ISN.	Descrição	U.V.	Emb.	Fornecedor
00399	00407	CAP ESGOTO 40MM	UND.	10	KRONA
00398	00406	CAP ESGOTO 40MM	UND.	10	TIGRE

### ANEL DE VEDACAO



Código	Cód. ISN.	Descrição	U.V.	Emb.	Fornecedor
00063	00063	ANEL DE VEDACAO ESGOTO 50MM	PC	50	TIGRE
03030	03150	ANEL DE VEDACAO ESGOTO 75MM	PC	50	TIGRE
02452	02489	ANEL DE VEDACAO ESGOTO 100MM	PC	50	TIGRE

Código	Cód. ISN.	Descrição	U.V.	Emb.	Fornecedor
00400	00408	CAP ESGOTO 50MM	UND.	10	KRONA
00401	00409	CAP ESGOTO 50MM	UND.	25	TIGRE
00402	00410	CAP ESGOTO 75MM	UND.	10	KRONA
00403	00411	CAP ESGOTO 100MM	UND.	10	KRONA
00404	00412	CAP ESGOTO 100MM	UND.	20	TIGRE
00405	00413	CAP ESGOTO 150MM	UND.	05	KRONA

### CONEXOES ESGOTO



Código	Cód. ISN.	Descrição	U.V.	Emb.	Fornecedor
00224	00228	BUCHA RED ESGOTO 50X40MM	UND.	25	KRONA
00223	00227	BUCHA RED ESGOTO 50X40MM	UND.	20	TIGRE



Código	Cód. ISN.	Descrição	U.V.	Emb.	Fornecedor
02890	03005	CURVA 90 ESGOTO 40MM CURTA	UND.	25	KRONA



**TUBOS & CONEXÕES**

**CONEXOES ESGOTO**



Código	Cód. ISN.	Descrição	U.V.	Emb.	Fornecedor
01070	01080	JOELHO 45 ESGOTO 40MM	UND.	25	TIGRE
01071	01081	JOELHO 45 ESGOTO 40MM	UND.	25	KRONA



Código	Cód. ISN.	Descrição	U.V.	Emb.	Fornecedor
01072	01082	JOELHO 45 ESGOTO 50MM	UND.	15	TIGRE
01073	01083	JOELHO 45 ESGOTO 50MM	UND.	25	KRONA
01075	01085	JOELHO 45 ESGOTO 75MM	UND.	15	TIGRE
01074	01084	JOELHO 45 ESGOTO 75MM	UND.	10	KRONA
01077	01087	JOELHO 45 ESGOTO 100MM	UND.	15	TIGRE
01076	01086	JOELHO 45 ESGOTO 100MM	UND.	10	KRONA
03469	03603	JOELHO 45 ESGOTO 150MM	UND.	05	KRONA



Código	Cód. ISN.	Descrição	U.V.	Emb.	Fornecedor
01085	01095	JOELHO 90 ESGOTO 40MM C/ANEL	UND.	25	TIGRE



Código	Cód. ISN.	Descrição	U.V.	Emb.	Fornecedor
01084	01094	JOELHO 90 ESGOTO 40MM	UND.	60	TIGRE
01083	01093	JOELHO 90 ESGOTO 40MM	UND.	50	KRONA



Código	Cód. ISN.	Descrição	U.V.	Emb.	Fornecedor
01087	01097	JOELHO 90 ESGOTO 50MM	UND.	30	TIGRE
01086	01096	JOELHO 90 ESGOTO 50MM	UND.	25	KRONA
01089	01099	JOELHO 90 ESGOTO 75MM	UND.	25	TIGRE
01088	01098	JOELHO 90 ESGOTO 75MM	UND.	20	KRONA
01091	01101	JOELHO 90 ESGOTO 100MM	UND.	25	TIGRE
01090	01100	JOELHO 90 ESGOTO 100MM	UND.	20	KRONA
03468	03602	JOELHO 90 ESGOTO 150MM	UND.	05	KRONA
01093	01103	JOELHO 90 ESGOTO 150MM	UND.	01	TIGRE



Código	Cód. ISN.	Descrição	U.V.	Emb.	Fornecedor
01092	01102	JOELHO 90 ESGOTO 100MM X 50MM C/ VISITA	UND.	10	TIGRE
02415	02446	JOELHO 90 ESGOTO 100MM X 50MM C/ VISITA	UND.	10	KRONA

**TUBOS & CONEXÕES**

**CONEXOES ESGOTO**



Código	Cód. ISN.	Descrição	U.V.	Emb.	Fornecedor
01123	01133	JUNCAO ESGOTO 40MM	UND.	25	KRONA



Código	Cód. ISN.	Descrição	U.V.	Emb.	Fornecedor
01125	01135	JUNCAO ESGOTO 50MM	UND.	20	TIGRE
01124	01134	JUNCAO ESGOTO 50MM	UND.	20	KRONA
01126	01136	JUNCAO ESGOTO 75MM	UND.	25	TIGRE
02418	02449	JUNCAO ESGOTO 75MM	UND.	10	KRONA
01129	01139	JUNCAO ESGOTO 100MM	UND.	20	TIGRE
01128	01138	JUNCAO ESGOTO 100MM	UND.	10	KRONA
02419	02450	JUNCAO ESGOTO 150MM	UND.	05	KRONA



Código	Cód. ISN.	Descrição	U.V.	Emb.	Fornecedor
01127	01137	JUNCAO ESGOTO 75MM X 50MM	UND.	20	TIGRE
02420	02451	JUNCAO ESGOTO 75MM X 50MM	UND.	10	KRONA
01131	01141	JUNCAO ESGOTO 100MM X 50MM	UND.	20	TIGRE
01130	01140	JUNCAO ESGOTO 100MM X 50MM	UND.	10	KRONA
01132	01142	JUNCAO ESGOTO 100MM X 75MM	UND.	15	TIGRE
02421	02452	JUNCAO ESGOTO 100MM X 75MM	UND.	10	KRONA
02422	02453	JUNCAO ESGOTO 150MM X 100MM	UND.	05	KRONA



Código	Cód. ISN.	Descrição	U.V.	Emb.	Fornecedor
02892	03007	LUVA CORRER ESGOTO 40MM	UND.	10	KRONA
01276	01286	LUVA CORRER ESGOTO 50MM	UND.	10	KRONA
02893	03008	LUVA CORRER ESGOTO 75MM	UND.	10	KRONA
02894	03009	LUVA CORRER ESGOTO 100MM	UND.	10	KRONA
02895	03010	LUVA CORRER ESGOTO 150MM	UND.	05	KRONA



Código	Cód. ISN.	Descrição	U.V.	Emb.	Fornecedor
01299	01309	LUVA ESGOTO 40MM	UND.	20	TIGRE
01300	01310	LUVA ESGOTO 40MM	UND.	25	KRONA



Código	Cód. ISN.	Descrição	U.V.	Emb.	Fornecedor
01301	01311	LUVA ESGOTO 50MM	UND.	25	TIGRE
01302	01312	LUVA ESGOTO 50MM	UND.	25	KRONA
01304	01314	LUVA ESGOTO 75MM	UND.	15	TIGRE
01303	01313	LUVA ESGOTO 75MM	UND.	10	KRONA
01306	01316	LUVA ESGOTO 100MM	UND.	25	TIGRE
01305	01315	LUVA ESGOTO 100MM	UND.	10	KRONA
02891	03006	LUVA ESGOTO 150MM	UND.	05	KRONA



**KRONA**  
TUBOS E CONEXÕES



## TUBOS & CONEXÕES

### CONEXOES ESGOTO



Código	Cód. ISN.	Descrição	U.V.	Emb.	Fornecedor
01662	01674	REDUCAO EXCENTRICA 75MM X 50MM	UND.	20	TIGRE
01663	01675	REDUCAO EXCENTRICA 75MM X 50MM	UND.	10	KRONA
01665	01677	REDUCAO EXCENTRICA 100MM X 50MM	UND.	15	TIGRE
01664	01676	REDUCAO EXCENTRICA 100MM X 50MM	UND.	10	KRONA
01667	01679	REDUCAO EXCENTRICA 100MM X 75MM	UND.	25	TIGRE
01666	01678	REDUCAO EXCENTRICA 100MM X 75MM	UND.	10	KRONA
02725	02839	REDUCAO EXCENTRICA 150MM X 100MM	UND.	05	KRONA

### CONEXOES ESGOTO



Código	Cód. ISN.	Descrição	U.V.	Emb.	Fornecedor
02896	03011	TE RED ESGOTO 75MM X 50MM	UND.	10	KRONA
01936	01947	TE RED ESGOTO 100MM X 50MM	UND.	25	TIGRE
01935	01946	TE RED ESGOTO 100MM X 50MM	UND.	10	KRONA
02897	03012	TE RED ESGOTO 100MM X 75MM	UND.	10	KRONA
02898	03013	TE RED ESGOTO 150MM X 100MM	UND.	05	KRONA

### CONEXOES ROSCAVEIS



Código	Cód. ISN.	Descrição	U.V.	Emb.	Fornecedor
01922	01933	TE ESGOTO 40MM	UND.	25	TIGRE
01921	01932	TE ESGOTO 40MM	UND.	25	KRONA



Código	Cód. ISN.	Descrição	U.V.	Emb.	Fornecedor
00227	00231	BUCHA RED ROSCAVEL 1 X 1/2	UND.	30	TIGRE
02869	02984	BUCHA RED ROSCAVEL 1 X 3/4	UND.	24	KRONA
00228	00232	BUCHA RED ROSCAVEL 1 X 3/4	UND.	30	TIGRE
00225	00229	BUCHA RED ROSCAVEL 3/4 X 1/2	UND.	50	KRONA
00226	00230	BUCHA RED ROSCAVEL 3/4 X 1/2	UND.	50	TIGRE



Código	Cód. ISN.	Descrição	U.V.	Emb.	Fornecedor
01923	01934	TE ESGOTO 50MM	UND.	20	TIGRE
01924	01935	TE ESGOTO 50MM	UND.	10	KRONA
01925	01936	TE ESGOTO 75MM	UND.	10	TIGRE
01927	01938	TE ESGOTO 100MM	UND.	20	TIGRE
01926	01937	TE ESGOTO 100MM	UND.	10	KRONA
02454	02491	TE ESGOTO 150MM	UND.	05	TIGRE
02724	02838	TE ESGOTO 150MM	UND.	05	KRONA

Código	Cód. ISN.	Descrição	U.V.	Emb.	Fornecedor
02870	02985	CAP ROSCAVEL 1/2	UND.	30	KRONA
00406	00414	CAP ROSCAVEL 1/2	UND.	50	TIGRE
02871	02986	CAP ROSCAVEL 3/4	UND.	30	KRONA
00407	00415	CAP ROSCAVEL 3/4	UND.	50	TIGRE
02872	02987	CAP ROSCAVEL 1	UND.	15	KRONA
00408	00416	CAP ROSCAVEL 1	UND.	20	TIGRE

## TUBOS & CONEXÕES

### CONEXOES ROSCAVEIS



Código	Cód. ISN.	Descrição	U.V.	Emb.	Fornecedor
00954	00962	FLANGE P/CX. D AGUA ROSCAVEL 1/2	UND.	12	TIGRE
00955	00963	FLANGE P/CX. D AGUA ROSCAVEL 3/4	UND.	12	TIGRE
00956	00964	FLANGE P/CX. D AGUA ROSCAVEL 1	UND.	12	TIGRE
00957	00965	FLANGE P/CX. D AGUA ROSCAVEL 1. 1/4	UND.	06	TIGRE
00958	00966	FLANGE P/CX. D AGUA ROSCAVEL 1.1/2	UND.	06	TIGRE



Código	Cód. ISN.	Descrição	U.V.	Emb.	Fornecedor
01108	01118	JOELHO 90 ROSCAVEL 1/2	UND.	50	TIGRE
02416	02447	JOELHO 90 ROSCAVEL 1/2	UND.	20	KRONA
01109	01119	JOELHO 90 ROSCAVEL 3/4	UND.	20	KRONA
01110	01120	JOELHO 90 ROSCAVEL 3/4	UND.	20	TIGRE
01111	01121	JOELHO 90 ROSCAVEL 1	UND.	25	TIGRE
02417	02448	JOELHO 90 ROSCAVEL 1	UND.	24	KRONA
01112	01122	JOELHO 90 ROSCAVEL 1.1/4	UND.	12	TIGRE
01113	01123	JOELHO 90 ROSCAVEL 1.1/2	UND.	06	TIGRE

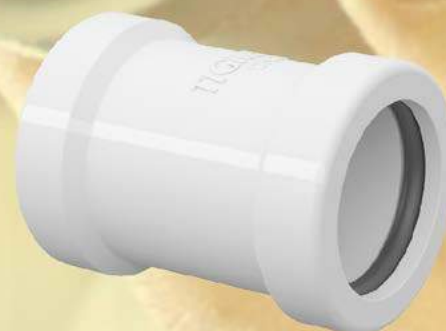

Código	Cód. ISN.	Descrição	U.V.	Emb.	Fornecedor
01277	01287	LUVA CORRER ROSCAVEL 3/4	UND.	20	TIGRE
01278	01288	LUVA CORRER ROSCAVEL 1	UND.	10	TIGRE
01279	01289	LUVA CORRER ROSCAVEL 1. 1/4	UND.	06	TIGRE
01280	01290	LUVA CORRER ROSCAVEL 1.1/2	UND.	10	TIGRE

### CONEXOES ROSCAVEIS



Código	Cód. ISN.	Descrição	U.V.	Emb.	Fornecedor
01327	01337	LUVA RED ROSCAVEL 3/4 X 1/2	UND.	30	TIGRE
01326	01336	LUVA RED ROSCAVEL 3/4 X 1/2	UND.	25	KRONA
01328	01338	LUVA RED ROSCAVEL 1 X 3/4	UND.	20	TIGRE
02430	02462	LUVA RED ROSCAVEL 1 X 3/4	UND.	16	KRONA



Código	Cód. ISN.	Descrição	U.V.	Emb.	Fornecedor
01336	01346	LUVA ROSCAVEL 1/2	UND.	50	TIGRE
02423	02454	LUVA ROSCAVEL 1/2	UND.	50	KRONA
01337	01347	LUVA ROSCAVEL 3/4	UND.	50	TIGRE
02424	02455	LUVA ROSCAVEL 3/4	UND.	50	KRONA
01338	01348	LUVA ROSCAVEL 1	UND.	40	TIGRE
02425	02456	LUVA ROSCAVEL 1	UND.	24	KRONA
01339	01349	LUVA ROSCAVEL 1.1/4	UND.	06	TIGRE
01340	01350	LUVA ROSCAVEL 1.1/2	UND.	06	TIGRE



Código	Cód. ISN.	Descrição	U.V.	Emb.	Fornecedor
01422	01432	NIPEL ROSCAVEL 1/2	UND.	40	TIGRE
01423	01433	NIPEL ROSCAVEL 1/2	UND.	50	KRONA
01424	01434	NIPEL ROSCAVEL 3/4	UND.	50	TIGRE
01425	01435	NIPEL ROSCAVEL 3/4	UND.	50	KRONA
01426	01436	NIPEL ROSCAVEL 1	UND.	20	TIGRE
02873	02988	NIPEL ROSCAVEL 1	UND.	24	KRONA
01427	01437	NIPEL ROSCAVEL 1.1/4	UND.	15	TIGRE
01428	01438	NIPEL ROSCAVEL 1.1/2	UND.	12	TIGRE



## TUBOS & CONEXÕES

### CONEXOES ROSCAVEIS



Código	Cód. ISN.	Descrição	U.V.	Emb.	Fornecedor
01598	01609	PLUG ROSCAVEL 1/2	UND.	50	TIGRE
01597	01608	PLUG ROSCAVEL 1/2	UND.	50	KRONA
01600	01611	PLUG ROSCAVEL 3/4	UND.	50	TIGRE
01599	01610	PLUG ROSCAVEL 3/4	UND.	50	KRONA
01601	01612	PLUG ROSCAVEL 1	UND.	50	TIGRE
02874	02989	PLUG ROSCAVEL 1	UND.	50	KRONA
01602	01613	PLUG ROSCAVEL 1.1/4	UND.	20	TIGRE
01603	01614	PLUG ROSCAVEL 1.1/2	UND.	20	TIGRE
01604	01615	PLUG ROSCAVEL 2	UND.	05	TIGRE

### CONEXOES ROSCAVEIS



Código	Cód. ISN.	Descrição	U.V.	Emb.	Fornecedor
02234	02245	UNIAO ROSCAVEL 1/2	UND.	20	TIGRE
02878	02993	UNIAO ROSCAVEL 1/2	UND.	20	KRONA
02235	02246	UNIAO ROSCAVEL 3/4	UND.	20	TIGRE
02879	02994	UNIAO ROSCAVEL 3/4	UND.	20	KRONA
02236	02247	UNIAO ROSCAVEL 1	UND.	12	TIGRE
02880	02995	UNIAO ROSCAVEL 1	UND.	10	KRONA
02237	02248	UNIAO ROSCAVEL 1.1/4	UND.	12	TIGRE
02238	02249	UNIAO ROSCAVEL 1.1/2	UND.	10	TIGRE

### CONEXOES SOLDAVEIS



Código	Cód. ISN.	Descrição	U.V.	Emb.	Fornecedor
01937	01948	TE RED ROSCAVEL 3/4 X 1/2	UND.	15	TIGRE
01938	01949	TE RED ROSCAVEL 1 X 3/4	UND.	20	TIGRE



Código	Cód. ISN.	Descrição	U.V.	Emb.	Fornecedor
01943	01954	TE ROSCAVEL 1/2	UND.	25	TIGRE
02875	02990	TE ROSCAVEL 1/2	UND.	20	KRONA
01944	01955	TE ROSCAVEL 3/4	UND.	25	TIGRE
02876	02991	TE ROSCAVEL 3/4	UND.	20	KRONA
01945	01956	TE ROSCAVEL 1	UND.	20	TIGRE
02877	02992	TE ROSCAVEL 1	UND.	16	KRONA

Código	Cód. ISN.	Descrição	U.V.	Emb.	Fornecedor
02853	02968	ADAPTADOR SD/CURTO 20 X 1/2	UND.	50	KRONA
00033	00033	ADAPTADOR SD/CURTO 20 X 1/2	UND.	60	TIGRE
00035	00035	ADAPTADOR SD/CURTO 25 X 3/4	UND.	50	KRONA
00034	00034	ADAPTADOR SD/CURTO 25 X 3/4	UND.	50	TIGRE
00037	00037	ADAPTADOR SD/CURTO 32 X 1	UND.	25	KRONA
00036	00036	ADAPTADOR SD/CURTO 32 X 1	UND.	20	TIGRE
00038	00038	ADAPTADOR SD/CURTO 40 X 1.1/4	UND.	10	KRONA
00039	00039	ADAPTADOR SD/CURTO 40 X 1.1/4	UND.	20	TIGRE
00041	00041	ADAPTADOR SD/CURTO 50 X 1.1/2	UND.	25	KRONA
00040	00040	ADAPTADOR SD/CURTO 50 X 1.1/2	UND.	25	TIGRE
02854	02969	ADAPTADOR SD/CURTO 60 X 2	UND.	10	KRONA

## TUBOS & CONEXÕES

### CONEXOES SOLDAVEIS



Código	Cód. ISN.	Descrição	U.V.	Emb.	Fornecedor
00229	00235	BUCHA RED SD/CURTA 25 X 20MM	UND.	50	KRONA
00230	00236	BUCHA RED SD/CURTA 25 X 20MM	UND.	50	TIGRE
00232	00238	BUCHA RED SD/CURTA 32 X 25MM	UND.	50	KRONA
00231	00237	BUCHA RED SD/CURTA 32 X 25MM	UND.	50	TIGRE
00233	00239	BUCHA RED SD/CURTA 40 X 32MM	UND.	10	KRONA
00234	00240	BUCHA RED SD/CURTA 40 X 32MM	UND.	30	TIGRE
00235	00241	BUCHA RED SD/CURTA 50 X 40MM	UND.	10	KRONA
00236	00242	BUCHA RED SD/CURTA 50 X 40MM	UND.	20	TIGRE
02857	02972	BUCHA RED SD/CURTA 60 X 50MM	UND.	12	KRONA



Código	Cód. ISN.	Descrição	U.V.	Emb.	Fornecedor
02858	02937	BUCHA RED SD/LONGA 32 X 20MM	UND.	15	KRONA
00237	00243	BUCHA RED SD/LONGA 32 X 20MM	UND.	30	TIGRE
02859	02974	BUCHA RED SD/LONGA 40 X 20MM	UND.	15	KRONA
00238	00244	BUCHA RED SD/LONGA 40 X 20MM	UND.	15	TIGRE
00239	00245	BUCHA RED SD/LONGA 40 X 25MM	UND.	10	KRONA
00240	00246	BUCHA RED SD/LONGA 40 X 25MM	UND.	20	TIGRE
02860	02975	BUCHA RED SD/LONGA 50 X 20MM	UND.	10	KRONA
00242	00248	BUCHA RED SD/LONGA 50 X 25MM	UND.	25	KRONA
00241	00247	BUCHA RED SD/LONGA 50 X 25MM	UND.	12	TIGRE
02861	02976	BUCHA RED SD/LONGA 50 X 32MM	UND.	10	KRONA
00243	00249	BUCHA RED SD/LONGA 50 X 32MM	UND.	12	TIGRE
02862	02977	BUCHA RED SD/LONGA 60 X 25MM	UND.	10	KRONA
02863	02978	BUCHA RED SD/LONGA 60 X 32MM	UND.	10	KRONA
00244	00250	BUCHA RED SD/LONGA 60 X 32MM	UND.	15	TIGRE
02864	02979	BUCHA RED SD/LONGA 60 X 40MM	UND.	10	KRONA
02865	02980	BUCHA RED SD/LONGA 60 X 50MM	UND.	10	KRONA

### CONEXOES SOLDAVEIS



Código	Cód. ISN.	Descrição	U.V.	Emb.	Fornecedor
00409	00417	CAP SOLDAVEL 20MM	UND.	50	KRONA
00411	00419	CAP SOLDAVEL 25MM	UND.	50	KRONA
00410	00418	CAP SOLDAVEL 25MM	UND.	50	TIGRE
00412	00420	CAP SOLDAVEL 32MM	UND.	25	KRONA
00413	00421	CAP SOLDAVEL 32MM	UND.	30	TIGRE
00414	00422	CAP SOLDAVEL 40MM	UND.	10	KRONA
00415	00423	CAP SOLDAVEL 40MM	UND.	20	TIGRE
00416	00424	CAP SOLDAVEL 50MM	UND.	10	KRONA
00417	00425	CAP SOLDAVEL 50MM	UND.	20	TIGRE
02433	02465	CAP SOLDAVEL 60MM	UND.	10	KRONA



Código	Cód. ISN.	Descrição	U.V.	Emb.	Fornecedor
02406	02437	CURVA 90 SOLDAVEL 20MM	UND.	20	KRONA
00550	00558	CURVA 90 SOLDAVEL 25MM	UND.	25	TIGRE
02407	02438	CURVA 90 SOLDAVEL 25MM	UND.	20	KRONA
02408	02439	CURVA 90 SOLDAVEL 32MM	UND.	10	KRONA
02409	02440	CURVA 90 SOLDAVEL 40MM	UND.	10	KRONA
02410	02441	CURVA 90 SOLDAVEL 50MM	UND.	10	KRONA
00551	00559	CURVA 90 SOLDAVEL 60MM	UND.	05	KRONA

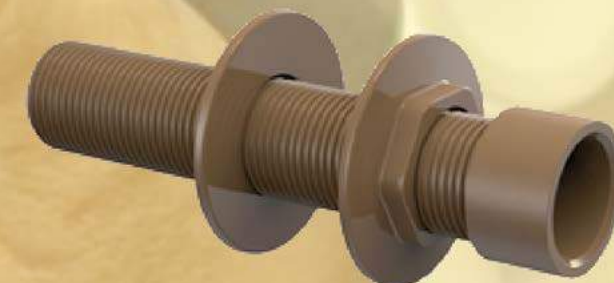

Código	Cód. ISN.	Descrição	U.V.	Emb.	Fornecedor
00959	00967	FLANGE P/CX. D AGUA 25 X 3/4 FL	UND.	12	TIGRE
00960	00968	FLANGE P/CX. D AGUA 50 X 1.1/2 FL	UND.	06	TIGRE



## TUBOS & CONEXÕES

### CONEXOES SOLDAVEIS



Código	Cód. ISN.	Descrição	U.V.	Emb.	Fornecedor
00944	00951	FLANGE P/CX. D AGUA 20 X 1/2	UND.	12	TIGRE
02855	02970	FLANGE P/CX. D AGUA 20 X 1/2	UND.	12	KRONA
00945	00952	FLANGE P/CX. D AGUA 25 X 3/4	UND.	12	TIGRE
00946	00953	FLANGE P/CX. D AGUA 25 X 3/4	UND.	12	KRONA
00948	00955	FLANGE P/CX. D AGUA 32 X 1	UND.	12	TIGRE
00947	00954	FLANGE P/CX. D AGUA 32 X 1	UND.	06	KRONA
00949	00956	FLANGE P/CX. D AGUA 40 X 1.1/4	UND.	06	TIGRE
00950	00957	FLANGE P/CX. D AGUA 40 X 1.1/4	UND.	06	KRONA
00951	00958	FLANGE P/CX. D AGUA 50 X 1.1/2	UND.	06	TIGRE
00952	00960	FLANGE P/CX. D AGUA 50 X 1.1/2	UND.	06	KRONA
00953	00961	FLANGE P/CX. D AGUA 60 X 2	UND.	06	TIGRE
02856	02971	FLANGE P/CX. D AGUA 60 X 2	UND.	06	KRONA

### CONEXOES SOLDAVEIS



Código	Cód. ISN.	Descrição	U.V.	Emb.	Fornecedor
01094	01104	JOELHO 90 LR 20MM X 1/2	UND.	30	TIGRE
02881	02996	JOELHO 90 LR 20MM X 1/2	UND.	30	KRONA
01096	01106	JOELHO 90 LR 25MM X 1/2	UND.	20	TIGRE
01097	01107	JOELHO 90 LR 25MM X 1/2	UND.	30	KRONA
01100	01110	JOELHO 90 LR 25MM X 3/4	UND.	40	TIGRE
01101	01111	JOELHO 90 LR 25MM X 3/4	UND.	30	KRONA



Código	Cód. ISN.	Descrição	U.V.	Emb.	Fornecedor
01106	01116	JOELHO 90 RED SOLDAVEL 25MM X 20MM	UND.	30	TIGRE
01107	01117	JOELHO 90 RED SOLDAVEL 32MM X 25MM	UND.	15	TIGRE



Código	Cód. ISN.	Descrição	U.V.	Emb.	Fornecedor
02312	02329	JOELHO 90 SOLDAREL 20MM	UND.	50	KRONA
01114	01124	JOELHO 90 SOLDAREL 20MM	UND.	50	TIGRE
01116	01126	JOELHO 90 SOLDAREL 25MM	UND.	50	TIGRE
01115	01125	JOELHO 90 SOLDAREL 25MM	UND.	50	KRONA
01117	01127	JOELHO 90 SOLDAREL 32MM	UND.	25	TIGRE
01118	01128	JOELHO 90 SOLDAREL 32MM	UND.	25	KRONA
01119	01129	JOELHO 90 SOLDAREL 40MM	UND.	15	TIGRE
01120	01130	JOELHO 90 SOLDAREL 40MM	UND.	10	KRONA
01121	01131	JOELHO 90 SOLDAREL 50MM	UND.	20	TIGRE
01122	01132	JOELHO 90 SOLDAREL 50MM	UND.	25	KRONA
02866	02981	JOELHO 90 SOLDAREL 60MM	UND.	10	KRONA

Código	Cód. ISN.	Descrição	U.V.	Emb.	Fornecedor
01078	01088	JOELHO 45 SOLDAREL 20MM	UND.	40	TIGRE
02411	02442	JOELHO 45 SOLDAREL 20MM	UND.	50	KRONA
01079	01089	JOELHO 45 SOLDAREL 25MM	UND.	40	TIGRE
02405	02436	JOELHO 45 SOLDAREL 25MM	UND.	50	KRONA
01080	01090	JOELHO 45 SOLDAREL 32MM	UND.	12	TIGRE
02412	02443	JOELHO 45 SOLDAREL 32MM	UND.	10	KRONA
01081	01091	JOELHO 45 SOLDAREL 40MM	UND.	10	KRONA
02413	02444	JOELHO 45 SOLDAREL 50MM	UND.	10	KRONA
02414	02445	JOELHO 45 SOLDAREL 60MM	UND.	10	KRONA

## TUBOS & CONEXÕES

### CONEXOES SOLDAVEIS



Código	Cód. ISN.	Descrição	U.V.	Emb.	Fornecedor
01282	01292	LUVA CORRER SOLDAVEL 20MM	UND.	20	TIGRE
01281	01291	LUVA CORRER SOLDAVEL 20MM	UND.	12	KRONA
01283	01293	LUVA CORRER SOLDAVEL 25MM	UND.	20	TIGRE
02426	02457	LUVA CORRER SOLDAVEL 25MM	UND.	12	KRONA
01285	01295	LUVA CORRER SOLDAVEL 32MM	UND.	10	TIGRE
01284	01294	LUVA CORRER SOLDAVEL 32MM	UND.	06	KRONA
01286	01296	LUVA CORRER SOLDAVEL 40MM	UND.	06	TIGRE
02427	02458	LUVA CORRER SOLDAVEL 40MM	UND.	06	KRONA
01288	01298	LUVA CORRER SOLDAVEL 50MM	UND.	10	TIGRE
01287	01297	LUVA CORRER SOLDAVEL 50MM	UND.	08	KRONA
02428	02459	LUVA CORRER SOLDAVEL 60MM	UND.	06	KRONA



Código	Cód. ISN.	Descrição	U.V.	Emb.	Fornecedor
01313	01323	LUVA LR 20MM X 1/2	UND.	25	TIGRE
02882	02997	LUVA LR 20MM X 1/2	UND.	50	KRONA
01314	01324	LUVA LR 25MM X 1/2	UND.	30	TIGRE
01315	01325	LUVA LR 25MM X 1/2	UND.	50	KRONA
01318	01328	LUVA LR 25MM X 3/4	UND.	30	TIGRE
01319	01329	LUVA LR 25MM X 3/4	UND.	50	KRONA
01322	01332	LUVA LR 32MM X 1	UND.	20	TIGRE
02883	02998	LUVA LR 32MM X 1	UND.	20	KRONA
01323	01333	LUVA LR 40MM X 1.1/4	UND.	20	TIGRE
02884	02999	LUVA LR 40MM X 1.1/4	UND.	15	KRONA
01324	01334	LUVA LR 50MM X 1.1/2	UND.	15	TIGRE
02885	03000	LUVA LR 50MM X 1.1/2	UND.	10	KRONA



Código	Cód. ISN.	Descrição	U.V.	Emb.	Fornecedor
01329	01339	LUVA RED SOLDAVEL 25MM X 20MM	UND.	30	TIGRE
02431	02463	LUVA RED SOLDAVEL 25MM X 20MM	UND.	50	KRONA
01330	01340	LUVA RED SOLDAVEL 32MM X 25MM	UND.	20	TIGRE
01331	01341	LUVA RED SOLDAVEL 32MM X 25MM	UND.	20	KRONA
01332	01342	LUVA RED SOLDAVEL 40MM X 32MM	UND.	10	TIGRE
01333	01343	LUVA RED SOLDAVEL 50MM X 25MM	UND.	10	TIGRE
01334	01344	LUVA RED SOLDAVEL 60MM X 50MM	UND.	10	TIGRE
01335	01345	LUVA RED SOLDAVEL 75MM X 60MM	UND.	08	TIGRE



Código	Cód. ISN.	Descrição	U.V.	Emb.	Fornecedor
01342	01352	LUVA SOLDAREL 20MM	UND.	50	KRONA
01341	01351	LUVA SOLDAREL 20MM	UND.	50	TIGRE
01343	01353	LUVA SOLDAREL 25MM	UND.	50	TIGRE
01344	01354	LUVA SOLDAREL 25MM	UND.	50	KRONA
01346	01356	LUVA SOLDAREL 32MM	UND.	40	TIGRE
01345	01355	LUVA SOLDAREL 32MM	UND.	25	KRONA
01348	01358	LUVA SOLDAREL 40MM	UND.	12	TIGRE
01347	01357	LUVA SOLDAREL 40MM	UND.	10	KRONA
01349	01359	LUVA SOLDAREL 50MM	UND.	12	TIGRE
01350	01360	LUVA SOLDAREL 50MM	UND.	10	KRONA
02867	02982	LUVA SOLDAREL 60MM	UND.	10	KRONA



Código	Cód. ISN.	Descrição	U.V.	Emb.	Fornecedor
01928	01939	TE LR 20MM X 1/2	UND.	20	TIGRE
02886	03001	TE LR 20MM X 1/2	UND.	20	KRONA
01929	01940	TE LR 25MM X 1/2	UND.	15	TIGRE
01930	01941	TE LR 25MM X 1/2	UND.	20	KRONA
01932	01943	TE LR 25MM X 3/4	UND.	20	TIGRE
01933	01944	TE LR 25MM X 3/4	UND.	20	KRONA



CONEXOES SOLDAVEIS



Código	Cód. ISN.	Descrição	U.V.	Emb.	Fornecedor
01939	01950	TE RED SOLDAVEL 25MM X 20MM	UND.	30	TIGRE
01940	01951	TE RED SOLDAVEL 32MM X 25MM	UND.	20	TIGRE
01941	01952	TE RED SOLDAVEL 40MM X 25MM	UND.	10	KRONA
01942	01953	TE RED SOLDAVEL 50MM X 20MM	UND.	12	TIGRE



Código	Cód. ISN.	Descrição	U.V.	Emb.	Fornecedor
01946	01957	TE SOLDAVEL 20MM	UND.	50	KRONA
01947	01958	TE SOLDAVEL 20MM	UND.	50	TIGRE
01949	01960	TE SOLDAVEL 25MM	UND.	50	KRONA
01948	01959	TE SOLDAVEL 25MM	UND.	50	TIGRE
01950	01961	TE SOLDAVEL 32MM	UND.	15	TIGRE
01951	01962	TE SOLDAVEL 32MM	UND.	25	KRONA
01952	01963	TE SOLDAVEL 40MM	UND.	10	TIGRE
01953	01964	TE SOLDAVEL 40MM	UND.	10	KRONA
01954	01965	TE SOLDAVEL 50MM	UND.	10	TIGRE
01955	01966	TE SOLDAVEL 50MM	UND.	10	KRONA
02868	02983	TE SOLDAVEL 60MM	UND.	05	KRONA
01956	01967	TE SOLDAVEL 60MM	UND.	05	TIGRE



Código	Cód. ISN.	Descrição	U.V.	Emb.	Fornecedor
02239	02250	UNIAO SOLDAVEL 20MM	UND.	10	TIGRE
02240	02251	UNIAO SOLDAVEL 20MM	UND.	20	KRONA
02241	02252	UNIAO SOLDAVEL 25MM	UND.	20	TIGRE
02429	02460	UNIAO SOLDAVEL 25MM	UND.	20	KRONA
02243	02254	UNIAO SOLDAVEL 32MM	UND.	12	TIGRE
02242	02253	UNIAO SOLDAVEL 32MM	UND.	10	KRONA
02391	02422	UNIAO SOLDAVEL 40MM	UND.	12	TIGRE
02244	02255	UNIAO SOLDAVEL 40MM	UND.	10	KRONA
02245	02256	UNIAO SOLDAVEL 50MM	UND.	10	TIGRE
02246	02257	UNIAO SOLDAVEL 50MM	UND.	10	KRONA
02458	02498	UNIAO SOLDAVEL 60MM	UND.	05	KRONA

TUBOS & CONEXÕES

CONEXOES SOLDAVEIS BL



Código	Cód. ISN.	Descrição	U.V.	Emb.	Fornecedor
01095	01105	JOELHO 90 LR 20MM X 1/2 B. LATAO	UND.	15	TIGRE
02888	03003	JOELHO 90 LR 20MM X 1/2 B. LATAO	UND.	20	KRONA
01098	01108	JOELHO 90 LR 25MM X 1/2 B. LATAO	UND.	20	TIGRE
01099	01109	JOELHO 90 LR 25MM X 1/2 B. LATAO	UND.	20	KRONA
01102	01112	JOELHO 90 LR 25MM X 3/4 B. LATAO	UND.	20	TIGRE
01103	01113	JOELHO 90 LR 25MM X 3/4 B. LATAO	UND.	20	KRONA



Código	Cód. ISN.	Descrição	U.V.	Emb.	Fornecedor
02887	03002	LUVA LR 20MM X 1/2 B. LATAO	UND.	20	KRONA
01317	01327	LUVA LR 20MM X 1/2 B. LATAO	UND.	30	TIGRE
01316	01326	LUVA LR 25MM X 1/2 B. LATAO	UND.	20	KRONA
01321	01331	LUVA LR 25MM X 3/4 B. LATAO	UND.	30	TIGRE
01320	01330	LUVA LR 25MM X 3/4 B. LATAO	UND.	20	KRONA



Código	Cód. ISN.	Descrição	U.V.	Emb.	Fornecedor
02889	03004	TE LR 20MM X 1/2 B. LATAO	UND.	20	KRONA
01931	01942	TE LR 25MM X 1/2 B. LATAO	UND.	20	KRONA
01934	01945	TE LR 25MM X 3/4 B. LATAO	UND.	20	KRONA

DRENAGEM PLUVIAL



Código	Cód. ISN.	Descrição	U.V.	Emb.	Fornecedor
00003	00003	ABRACADEIRA CIRCULAR AQUAPLUV 88MM	UND.	12	TIGRE



Código	Cód. ISN.	Descrição	U.V.	Emb.	Fornecedor
00028	00028	ACOPLAMENTO CIRCULAR AQUAPLUV 88MM	UND.	06	TIGRE



Código	Cód. ISN.	Descrição	U.V.	Emb.	Fornecedor
00157	00161	BOCAL P/CALHA PLUVIAL AQUAPLUV 125MMX88MM	UND.	06	TIGRE



Código	Cód. ISN.	Descrição	U.V.	Emb.	Fornecedor
00245	00251	CABECEIRA DIREITA P/CALHA AQUAPLUV 125MM	UND.	12	TIGRE



Código	Cód. ISN.	Descrição	U.V.	Emb.	Fornecedor
00246	00252	CABECEIRA ESQUERDA P/CALHA AQUAPLUV 125MM	UND.	12	TIGRE

TUBOS & CONEXÕES

DRENAGEM PLUVIAL



Código	Cód. ISN.	Descrição	U.V.	Emb.	Fornecedor
01505	01515	CALHA AQUAPLUV 3 MTS. 125MM	UND.	12	TIGRE

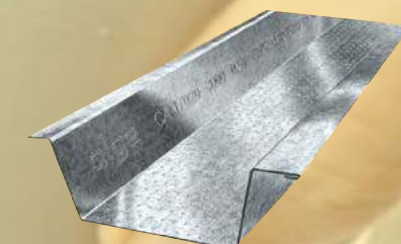

Código	Cód. ISN.	Descrição	U.V.	Emb.	Fornecedor
01506	01516	CALHA ZINCO ABERTA	UND.	01	ARTNORDEST
01507	01517	CALHA ZINCO C/DESCIDA	UND.	01	ARTNORDEST
01508	01518	CALHA ZINCO FECHADA	UND.	01	ARTNORDEST



Código	Cód. ISN.	Descrição	U.V.	Emb.	Fornecedor
00509	00517	CONDUTOR AQUAPLUV 88M 3MTS.	UND.	06	TIGRE



Código	Cód. ISN.	Descrição	U.V.	Emb.	Fornecedor
00643	00652	EMENDA P/CALHA PLUVIAL AQUAPLUV 125MM	UND.	06	TIGRE



Código	Cód. ISN.	Descrição	U.V.	Emb.	Fornecedor
00717	00727	ESQUADRO EXTERNO AQUAPLUV	UND.	08	TIGRE



**TUBOS & CONEXÕES**

**DRENAGEM PLUVIAL**



Código	Cód. ISN.	Descrição	U.V.	Emb.	Fornecedor
00718	00728	ESQUADRO INTERNO AQUAPLUV	UND.	08	TIGRE



Código	Cód. ISN.	Descrição	U.V.	Emb.	Fornecedor
01003	01011	GRELHA FLEXIVEL P/CALHA PLUVIAL AQUAPLUV	UND.	04	TIGRE



Código	Cód. ISN.	Descrição	U.V.	Emb.	Fornecedor
01082	01092	JOELHO 60 P/CALHA PLUVIAL AQUAPLUV 88MM	UND.	06	TIGRE



Código	Cód. ISN.	Descrição	U.V.	Emb.	Fornecedor
01104	01114	JOELHO 90 P/CALHA PLUVIAL AQUAPLUV 88MM	UND.	06	TIGRE
01105	01115	JOELHO 90 P/CALHA PLUVIAL AQUAPLUV 88MM	UND.	03	TIGRE

**DRENAGEM PLUVIAL**



Código	Cód. ISN.	Descrição	U.V.	Emb.	Fornecedor
01892	01903	SUPORTE P/CALHA PVC AQUAPLUV 125MM	UND.	20	TIGRE



Código	Cód. ISN.	Descrição	U.V.	Emb.	Fornecedor
01893	01904	SUPORTE P/CALHA ZINCO	UND.	01	ARTNORDEST
01891	01902	SUPORTE P/CALHA ZINCO AQUAPLUV 125MM	UND.	25	TIGRE



Código	Cód. ISN.	Descrição	U.V.	Emb.	Fornecedor
02268	02279	VEDACAO P/ CALHA PLUVIAL AQUAPLUV	UND.	40	TIGRE



**TUBOS & CONEXÕES**

**TUBOS**



Código	Cód. ISN.	Descrição	U.V.	Emb.	Fornecedor
02197	02208	TUBO PVC ESGOTO 40MM	VR.	10	HORIZONTE
02207	02218	TUBO PVC ESGOTO 40MM	VR.	10	TIGRE
02206	02217	TUBO PVC ESGOTO 40MM	VR.	10	KRONA
02209	02220	TUBO PVC ESGOTO 50MM	VR.	10	KRONA
02718	02829	TUBO PVC ESGOTO 50MM	VR.	10	HORIZONTE
02208	02219	TUBO PVC ESGOTO 50MM	VR.	10	TIGRE
02483	02567	TUBO PVC ESGOTO 75MM	VR.	05	HORIZONTE
02211	02222	TUBO PVC ESGOTO 75MM	VR.	05	KRONA
02210	02221	TUBO PVC ESGOTO 75MM	VR.	05	TIGRE
02201	02212	TUBO PVC ESGOTO 100MM	VR.	05	HORIZONTE
02212	02223	TUBO PVC ESGOTO 100MM	VR.	05	TIGRE
02213	02224	TUBO PVC ESGOTO 100MM	VR.	05	TIGRE
02719	02830	TUBO PVC ESGOTO 150MM	VR.	01	HORIZONTE
02214	02225	TUBO PVC ESGOTO 150MM	VR.	01	TIGRE
02215	02226	TUBO PVC ESGOTO 150MM	VR.	01	KRONA
02217	02228	TUBO PVC ESGOTO 200MM	VR.	01	KRONA
02216	02227	TUBO PVC ESGOTO 200MM	VR.	01	TIGRE



Código	Cód. ISN.	Descrição	U.V.	Emb.	Fornecedor
02218	02229	TUBO PVC ROSCAVEL 1/2	VR.	10	TIGRE
02219	02230	TUBO PVC ROSCAVEL 3/4	VR.	10	TIGRE
02220	02231	TUBO PVC ROSCAVEL 1	VR.	10	TIGRE

**TUBOS**



Código	Cód. ISN.	Descrição	U.V.	Emb.	Fornecedor
02221	02232	TUBO PVC SOLDAVEL 20MM	VR.	12	KRONA
02919	03034	TUBO PVC SOLDAVEL 20MM	VR.	30	HORIZONTE
02222	02233	TUBO PVC SOLDAVEL 20MM	VR.	20	TIGRE
02233	02244	TUBO PVC SOLDAVEL 25MM	VR.	30	HORIZONTE
02223	02234	TUBO PVC SOLDAVEL 25MM	VR.	08	KRONA
02224	02235	TUBO PVC SOLDAVEL 25MM	VR.	10	TIGRE
02920	03035	TUBO PVC SOLDAVEL 32MM	VR.	20	HORIZONTE
02225	02236	TUBO PVC SOLDAVEL 32MM	VR.	10	KRONA
02226	02237	TUBO PVC SOLDAVEL 32MM	VR.	05	TIGRE
02227	02238	TUBO PVC SOLDAVEL 40MM	VR.	05	KRONA
02921	03036	TUBO PVC SOLDAVEL 40MM	VR.	10	HORIZONTE
02228	02239	TUBO PVC SOLDAVEL 40MM	VR.	10	TIGRE
02922	03037	TUBO PVC SOLDAVEL 50MM	VR.	10	HORIZONTE
02229	02240	TUBO PVC SOLDAVEL 50MM	VR.	05	KRONA
02230	02241	TUBO PVC SOLDAVEL 50MM	VR.	05	TIGRE
02231	02242	TUBO PVC SOLDAVEL 60MM	VR.	03	KRONA
02923	03038	TUBO PVC SOLDAVEL 60MM	VR.	05	HORIZONTE
02232	02243	TUBO PVC SOLDAVEL 60MM	VR.	05	TIGRE



**KRONA**  
TUBOS E CONEXÕES



Juntos,  
preservamos  
o meio ambiente  
e o futuro do planeta.



O Grupo TIGRE se preocupa com a preservação dos nossos recursos naturais. Por isso, busca reduzir o impacto ambiental de suas operações de forma contínua, através da utilização sustentável dos recursos.

Faça você também a sua parte e vamos juntos,  
construir um mundo ainda melhor.

**TIGRE** 



**RAMACON**

DISTRIBUIDORA  
MATERIAL ELÉTRICO | HIDRÁULICO | FERRAGENS EM GERAL



## BALDE



Código	Cód. ISN.	Descrição	U.V.	Emb. Fornecedor
00141	00145	BALDE PRETO 12 LTS.	UND. 25	POLYFORT

## BARBANTE



Código	Cód. ISN.	Descrição	U.V.	Emb. Fornecedor
00146	00150	BARBANTE SISAL FIO 400 750G	UND. 24	SISALTEC

## CAIXA P/MASSA



Código	Cód. ISN.	Descrição	U.V.	Emb. Fornecedor
00345	00351	CAIXA PRETA P/MASSA 19 LTS.	UND. 12	DU OPA

## UTILIDADES

### CANTONEIRA P/PRATELEIRA



Código	Cód. ISN.	Descrição	U.V.	Emb. Fornecedor
03024	03143	CANTONEIRA MAO FRANCESA 20CM LEVE	UND. 12	PODIUM
03025	03144	CANTONEIRA MAO FRANCESA 25CM LEVE	UND. 12	PODIUM
03026	03145	CANTONEIRA MAO FRANCESA 30CM LEVE	UND. 12	PODIUM
03298	03423	CANTONEIRA MAO FRANCESA 40CM FORTE	UND. 12	PODIUM
03299	03424	CANTONEIRA MAO FRANCESA 50CM FORTE	UND. 12	PODIUM



Código	Cód. ISN.	Descrição	U.V.	Emb. Fornecedor
00393	00401	CANTONEIRA P/PRATELEIRA 6 X 8	UND. 24	THOMPSON
00394	00402	CANTONEIRA P/PRATELEIRA 8 X 10	UND. 24	THOMPSON
00395	00403	CANTONEIRA P/PRATELEIRA 10 X 12	UND. 24	THOMPSON

Código	Cód. ISN.	Descrição	U.V.	Emb. Fornecedor
00524	00532	CORRENTE NIQUELADA 42CM	UND. 02	MAVA

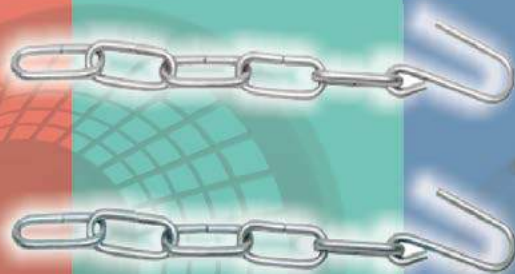

## ESCADA



Código	Cód. ISN.	Descrição	U.V.	Emb. Fornecedor
03302	03427	ESCADA DOMESTICA ALUMINIO 3 DEGRAUS 1,05 M	UND. 01	MOR
00664	00674	ESCADA DOMESTICA ALUMINIO 5 DEGRAUS 1,54 M	UND. 01	MOR
03303	03428	ESCADA DOMESTICA ALUMINIO 7 DEGRAUS 1,98 M	UND. 01	MOR

## ESPAGUETE



Código	Cód. ISN.	Descrição	U.V.	Emb. Fornecedor
00692	00702	ESPÁGUETE PVC 5,0 X 6,8 AMARELO OPACO	KG. 20	PLASTMAR
00693	00703	ESPÁGUETE PVC 5,0 X 6,8 AZUL	KG. 20	PLASTMAR
00694	00704	ESPÁGUETE PVC 5,0 X 6,8 BRANCO	KG. 20	PLASTMAR
00695	00705	ESPÁGUETE PVC 5,0 X 6,8 CENOURA	KG. 20	PLASTMAR
00696	00706	ESPÁGUETE PVC 5,0 X 6,8 LILAS	KG. 20	PLASTMAR
00697	00707	ESPÁGUETE PVC 5,0 X 6,8 ORANGE	KG. 20	PLASTMAR
00698	00708	ESPÁGUETE PVC 5,0 X 6,8 OURO VELHO	KG. 20	PLASTMAR
00699	00709	ESPÁGUETE PVC 5,0 X 6,8 PINK	KG. 20	PLASTMAR
00700	00710	ESPÁGUETE PVC 5,0 X 6,8 PRATA	KG. 20	PLASTMAR
00701	00711	ESPÁGUETE PVC 5,0 X 6,8 VERDE	KG. 20	PLASTMAR
00702	00712	ESPÁGUETE PVC 5,0 X 6,8 VERDE AMAZONAS	KG. 20	PLASTMAR
00703	00713	ESPÁGUETE PVC 5,0 X 6,8 VERMELHO	KG. 20	PLASTMAR
00704	00714	ESPÁGUETE PVC 5,0 X 6,8 VINHO	KG. 20	PLASTMAR

## FECHO



Código	Cód. ISN.	Descrição	U.V.	Emb. Fornecedor
03166	03287	FECHO GRANDE BR. COMMAND C/02 PARES	CRT. 12	3M
03167	03288	FECHO GRANDE PT. COMMAND C/02 PARES	CRT. 12	3M
03154	03275	FECHO MEDIO COMMAND C/03 PARES	CRT. 12	3M
03153	03274	FECHO PEQUENO BR. COMMAND C/04 PARES	CRT. 12	3M

## UTILIDADES

### FERRO P/SOLDA



Código	Cód. ISN.	Descrição	U.V.	Emb. Fornecedor
00882	00891	FERRO P/SOLDA 220V 40W	UND. 100	MAX



Código	Cód. ISN.	Descrição	U.V.	Emb. Fornecedor
01850	01861	SOLDA EM TUBO	UND. 10	MAX

### FITILHO



Código	Cód. ISN.	Descrição	U.V.	Emb. Fornecedor
00941	00948	FITILHO	UND. 01	TORNADO

### GANCHO



Código	Cód. ISN.	Descrição	U.V.	Emb. Fornecedor
03150	03271	GANCHO GRANDE COMMAND C/01 UND.	CRT. 12	3M
03151	03272	GANCHO MEDIO COMMAND C/02 UNDS.	CRT. 12	3M
03152	03273	GANCHO PEQUENO COMMAND C/02 UNDS.	CRT. 12	3M



## GRAFITE



Código	Cód. ISN.	Descrição	U.V.	Emb.	Fornecedor
00993	01001	GRAFITE EM PO	UND.	01	MAX

## VARAL



Código	Cód. ISN.	Descrição	U.V.	Emb.	Fornecedor
02929	03044	KIT VARAL	UND.	01	SERVIFIX

## LINHA P/PESCA



Código	Cód. ISN.	Descrição	U.V.	Emb.	Fornecedor
02997	03114	LINHA P/PESCA BRANCA 0,50MM	UND.	20	JADE
02998	03115	LINHA P/PESCA BRANCA 0,60MM	UND.	10	JADE
01214	01224	LINHA P/PESCA BRANCA 0,70MM	UND.	10	JADE
01215	01225	LINHA P/PESCA BRANCA 0,80MM	UND.	10	JADE
01216	01226	LINHA P/PESCA BRANCA 0,90MM	UND.	10	JADE
01217	01227	LINHA P/PESCA BRANCA 1,00MM	UND.	10	JADE

## LONA



Código	Cód. ISN.	Descrição	U.V.	Emb.	Fornecedor
01261	01271	LONA PRETA 4 X 50M 9KG	RL.	01	NORTENE
01263	01273	LONA PRETA 4 X 100M 13KG.	RL.	01	NORTENE
01262	01272	LONA PRETA 4 X 100M 17KG	RL.	01	NORTENE
01264	01274	LONA PRETA 4 X 100M 24KG	RL.	01	NORTENE

# UTILIDADES

## MANGUEIRA P/GÁS



Código	Cód. ISN.	Descrição	U.V.	Emb.	Fornecedor
01376	01386	MANGUEIRA P/GÁS TRANCADA 1,0 MT.	UND.	12	PLASBOHN
01377	01387	MANGUEIRA P/GÁS TRANCADA 1,25 MTS.	UND.	12	PLASBOHN

## MANGUEIRAS P/ MAQUINAS DE LAVAR



Código	Cód. ISN.	Descrição	U.V.	Emb.	Fornecedor
01374	01384	MANGUEIRA MAQUINA DE LAVAR ENTRADA 1.40	UND.	10	PLASTMAR



Código	Cód. ISN.	Descrição	U.V.	Emb.	Fornecedor
01375	01385	MANGUEIRA MAQUINA DE LAVAR SAIDA 1.40	UND.	20	PLASTMAR

## MOLA P/REDE

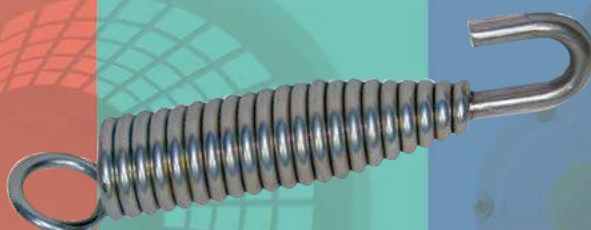

Código	Cód. ISN.	Descrição	U.V.	Emb.	Fornecedor
01421	01431	MOLA P/REDE	PAR.	01	MAVA

## PORTA CARTA



Código	Cód. ISN.	Descrição	U.V.	Emb.	Fornecedor
01615	01626	PORTA CARTA COLONIAL CASA PQ. PRATA	UND.	01	TELHACRIL



Código	Cód. ISN.	Descrição	U.V.	Emb.	Fornecedor
01617	01628	PORTA CARTA COLONIAL JORNAL PRATA	UND.	01	TELHACRIL



Código	Cód. ISN.	Descrição	U.V.	Emb.	Fornecedor
01616	01627	PORTA CARTA IGREJA PRETO/PRATA	UND.	01	TELHACRIL



Código	Cód. ISN.	Descrição	U.V.	Emb.	Fornecedor
01618	01629	PORTA CARTA REAL PRATA	UND.	01	TELHACRIL

# UTILIDADES

## REFIL COMMAND



Código	Cód. ISN.	Descrição	U.V.	Emb.	Fornecedor
03155	03276	REFIL MEDIO COMMAND	UND.	12	3M
03156	03277	REFIL PEQUENO COMMAND	UND.	12	3M

## REGULADOR P/GÁS



Código	Cód. ISN.	Descrição	U.V.	Emb.	Fornecedor
03041	03161	REGULADOR P/GÁS 504/01 1KG.	UND.	10	ALIANCA



Código	Cód. ISN.	Descrição	U.V.	Emb.	Fornecedor
01751	01762	REGULADOR P/GÁS 505/01 1KG.	UND.	10	ALIANCA



Código	Cód. ISN.	Descrição	U.V.	Emb.	Fornecedor
03042	03162	REGULADOR P/GÁS 505/01 1 KG C/MANG. 1,20 MTS.	UND.	10	ALIANCA



## UTILIDADES

### REGULADOR P/GAS



Código	Cód. ISN.	Descrição	U.V.	Emb.	Fornecedor
03043	03163	REGULADOR P/GAS 505/01 1KG. C/MONOMETRO	UND.	10	ALIANCA



Código	Cód. ISN.	Descrição	U.V.	Emb.	Fornecedor
01749	01760	REGULADOR P/GAS 506/01 2KG.	UND.	10	ALIANCA

### SUPORTE P/GARRAFAO



Código	Cód. ISN.	Descrição	U.V.	Emb.	Fornecedor
02852	02967	SUPORTE P/GARRAFO BR. C/TORNEIRA	UND.	04	HERC

### SUPORTE TV



Código	Cód. ISN.	Descrição	U.V.	Emb.	Fornecedor
02684	02792	SUPORTE P/TV LED	UND.	10	THOMPSON

### VENTILADOR

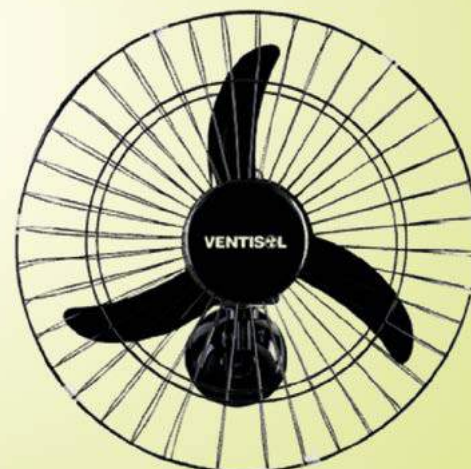

Código	Cód. ISN.	Descrição	U.V.	Emb.	Fornecedor
03516	03657	VENTILADOR PAREDE 60CM NEW PT.	UND.	01	VENTISOL

## UTILIDADES

# Nossos Valores

## União

Trabalhar em equipe, buscando sempre atender ao seu colega.

## Comprometimento

Estar sempre disponível para as necessidades da Ramacon.

## Ação

Ter iniciativa para a realização das tarefas.

## Responsabilidades

Cumprir as tarefas assumidas.

## Organização

Zelar pelo ambiente e ferramentas de trabalho.

## Ética e Honestidade

Ser justo e transparente na execução das atividades.



Quando o assunto é construção,  
procure quem tem as melhores marcas,  
o maior estoque e uma entrega eficiente.

**Ramacon, ajudando você a construir sonhos!**



Rua Leitão Cerqueira, nº 360 - José Walter - Fortaleza-CE - CEP: 60.762-455

Fone/Fax: (85) 3289.8333 | 3494.3388 - [relacionamento@ramacondistribuidora.com.br](mailto:relacionamento@ramacondistribuidora.com.br)

 /ramacondistribuidora

 ramacon\_distribuidora

[www.ramacondistribuidora.com.br](http://www.ramacondistribuidora.com.br)